

# Erweiterungen

Väderstad-Maschinen



Inhalt	Seite
Carrier 300-400	6
Carrier X 425-625	10
Carrier 420-1225	12
Carrier XL 425-625	18
Carrier XL 925-1225	22
Swift 400-870	24
Cultus 300-400	26
Opus 400-700	26
TopDown 300-900	32
NZ Aggressive 500-1000	36
Rollex 450-620	44
Rexius 650-1230	46
Rapid 300-400C/S	50
Rapid A 400-800S	60
Rapid A 600-800C/J	72
Spirit 400C/S	80
Spirit 600-900 C/S	86
Tempo	92



# Parts Catalogue

In unserem Parts Catalogue finden Sie detaillierte Informationen zu allen unseren Originalteilen. Von dort aus können Sie ganz einfach nach Teilen suchen, die perfekt zu Ihrer Maschine passen, auf Langlebigkeit ausgelegt sind und Ihre Väderstad-Maschine zur Höchstleistung bringen.



Besuchen Sie [partscatalogue.vaderstad.com](http://partscatalogue.vaderstad.com)

Am 1. April haben wir für ausgewählte Märkte die unverbindlichen Preisempfehlungen (UVP) in unseren Teilekatalog aufgenommen. Sie können jetzt unsere unverbindlichen Preisempfehlungen sehen, ohne ein Angebot anfordern zu müssen. Wenn Sie zum Ersatzteilkatalog gehen, erhalten Sie eine Frage zur Auswahl Ihres Marktes. Für alle Märkte, die noch keine unverbindlichen Preisempfehlungen haben, werden wir sie nach und nach hinzufügen.

Die unverbindlichen Preisempfehlungen können in verschiedenen Märkten aufgrund von Währungs- und Frachtkosten geringfügig abweichen. Für einige unserer älteren Teile gibt es keine unverbindliche Preisempfehlung, Sie können die Preise jedoch auf Anfrage erhalten.

Wir haben auch unser Marketingmaterial in den Ersatzteilkatalog aufgenommen, und es kann nun wie jedes andere Ersatzteil bestellt werden.

# Was wir garantieren

Wir sind stolz auf unsere Maschinen und Originalteile, aber für uns ist es noch wichtiger, dass unsere Kunden sich auf Väderstad als Partner verlassen können.

Qualität zahlt sich am Ende immer aus, das war ein Leitgedanke, als Rune Stark 1962 Väderstad gründete, und es ist heute genauso wichtig.

Bei der Entwicklung unserer Produkte steht die Qualität immer im Fokus. Wenn wir Materialien und Komponenten finden, die unseren Produkten eine längere Lebensdauer verleihen, entscheiden wir uns oft für diese, auch wenn sie anfangs möglicherweise mehr kosten. Wir sind der festen Überzeugung, dass sich gute Qualität am Ende für unsere Kunden auszahlt, sowohl im Hinblick auf die Ergebnisse auf dem Feld als auch auf die Gesamtwirtschaftlichkeit.

Wir sind von der Qualität unserer Produkte überzeugt, und das sollten Sie als Kunde auch sein.

## **Zwei Jahre Garantie auf Neumaschinen**

Im Jahr 2013 haben wir für alle neuen Maschinen eine zweijährige Garantie oder 1.000 ha pro Meter Arbeitsbreite eingeführt – je nachdem, was zuerst eintritt.

Wenn wir neue Maschinen entwickeln, werden sie steinharten, einzigartigen Tests in den härtesten Umgebungen unterzogen, die man sich vorstellen kann. Dies ermöglicht es uns, die schlechten Lösungen leicht von den guten zu unterscheiden.

Deshalb vertrauen wir auf die Qualität unserer Produkte, wenn sie unser Werk verlassen.

## **Lebenslange Garantie gegen Risse auf Scheiben**

Im Jahr 2018 hat Väderstad eine lebenslange Garantie gegen Rissbildung auf unseren Originalscheiben eingeführt. Unsere Originalscheiben bestehen aus hochwertigem schwedischem V55-Stahl, der eine hohe Verschleißfestigkeit und Widerstandsfähigkeit gegen äußere Einflüsse wie das Einlaufen in Steine bietet.

Die Garantie gilt für Originalscheiben, die ab dem Modelljahr 2018 gekauft wurden.

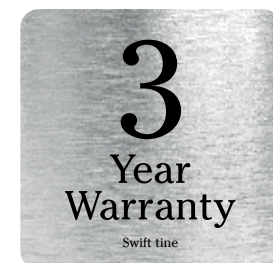

## **Fünf Jahre Garantie auf Cambridge HeavyDuty**

Im Herbst 2020 haben wir eine fünfjährige Garantie auf unsere Cambridge HD Heavy-Duty-Walzenringe für die Rexius eingeführt. Der Cambridge HD-Ring wurde im Vergleich zu den Vorgängermodellen verstärkt, die Anzahl der Speichen wurde erhöht und der Walzenring selbst hat ebenfalls ein stärkeres Profil.

Daher bieten wir auf den Cambridge HD Ring eine fünfjährige Garantie. Wie unsere anderen Verschleißteile ist er darauf ausgelegt, harten Bedingungen standzuhalten und unseren Kunden bei der Arbeit auf dem Feld die nötige Sicherheit zu geben.

## **Drei Jahre Garantie auf Swift-Zinken**

Die Zinken unseres Swift-Grubbers vibrieren mit einer Frequenz von bis zu 100 Mal pro Sekunde, schütteln viel Feinerde aus und sorgen bis zu einer Bodenbearbeitungstiefe von 20 cm für eine sehr effiziente Durchmischung.

Unsere Vibrationszinken reduzieren nicht nur den Verschleiß an den Scharen und senken damit die Gesamtbetriebskosten, sondern sie sind auch einzigartig in Bezug auf ihre Stärke und Langlebigkeit. Deshalb geben wir auf sie eine dreijährige Garantie.

# Carrier 300-400



## Zusatzgewichte



- Erhöhtes Gewicht für aggressiveres Eindringen
- Einfache Befestigung am Rahmen mit Klemmen

Artikelnummer	Beschreibung	Serien-Nr.
7105166	Zusatzgewichte 2x5 St. (insgesamt 400kg) für Carrier 300-400	100-
7105163	Zusatzgewichte 2x10 St. (insgesamt 800kg) für Carrier 300-400	100-

## Nachstriegel

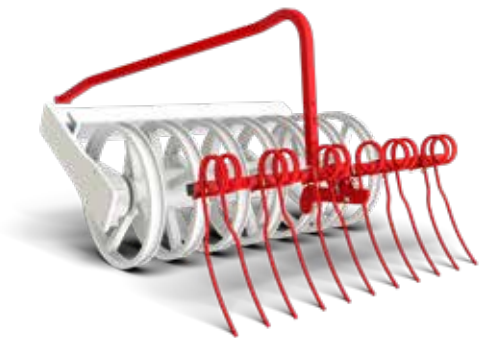

- Zinken mit 12mm Durchmesser in 12,5cm Abstand
- Winkel einstellbar
- Optimierte Nivellierung nach dem Packer
- Erzeugt eine bessere Feinerde und lässt Rückstände oben
- Verbesserte Saatbettbearbeitung
- Erhältlich für alle Packer, auch in gezogener Version

**Hinweis!** Der Nachstriegel ist nicht in Kombination mit BioDrill 180-250 erhältlich.

Artikelnummer	Beschreibung	Serien-Nr.
7105600	Nachstriegel (nicht möglich bei BioDrill BDX) für Carrier 300	15875-
7105601	Nachstriegel (nicht möglich bei BioDrill BDX) für Carrier 350	15875-
7105602	Nachstriegel (nicht möglich bei BioDrill BDX) für Carrier 400	15875-

# BioDrill



## BioDrill BDX 180 Liter für 3,0 und 3,5m BioDrill BDX 250 Liter für 4,0m

- BioDrill BDX 180-250 kann Feinsämereien bis zu einer Menge von 1,5 kg/ha präzise ausbringen.
- Elektrisches Dosiersystem, gesteuert durch ControlStation
- Die Fahrgeschwindigkeit wird mit einem Bodenradar gemessen, das die Genauigkeit des elektrischen Dosiersystems kontrolliert.
- BDX ist mit einem Rührwerk für eine gleichmäßige Verteilung über die gesamte Arbeitsbreite ausgestattet

Artikelnummer	Beschreibung	Serien-Nr.
7190005	BioDrill BDX 180 für Carrier 300	100-
7190006	BioDrill BDX 180 für Carrier 350	100-
7190007	BioDrill BDX 250 für Carrier 400	100-





# Carrier X 425-625



## Zylinderschutz

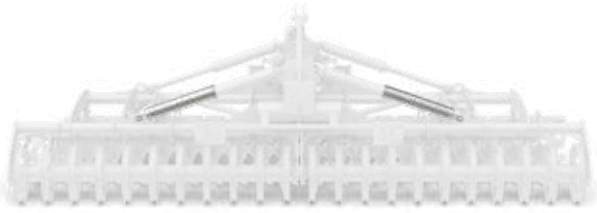

Sorgt dafür, dass die Zylinder beim Einsatz der CrossCutter Disc unbeschädigt bleiben

Artikelnummer	Beschreibung	Serien-Nr.
7105582	Zylinderschutz für Maschinen ohne verzinkten Rahmen und ausgestattet mit CrossCutter Disc	100-

# Carrier 420-1225



## Strohstriegel



- Zwei Reihen mit 12-mm-Zinken vor den Scheiben montiert
- Einstellbar mit Kurbelgriffen
- Verteilt Stroh im gleichen Arbeitsgang wie die Bodenbearbeitung
- Eine gute Verteilung des Strohs ist entscheidend, um der Folgekultur auf dem gesamten Feld die gleichen Bedingungen zu bieten

Artikelnummer	Beschreibung	Serien-Nr.
7105220	Strohstriegel für Carrier 420	2010-
7105221	Strohstriegel für Carrier 500	2010-
7105222	Strohstriegel für Carrier 650	2010-
7105223	Strohstriegel für Carrier 820	2010-
7105497	Strohstriegel für Carrier 925	9988-
7105246	Strohstriegel für Carrier 1225	4100-

## CrossCutter Knife



- Hydraulisch einstellbare Messerwalze vor den Scheiben montiert
- Erhöht die Intensität der Bodenbearbeitung und die Geschwindigkeit der Rotte
- Offene Konstruktion verhindert das Zusetzen durch Rückstände
- Kurze Segmente optimieren den Bodenkontakt
- Gummiaufhängung verhindert schädliche Vibrationen im Hauptrahmen
- Drehbare Messer reduzieren Kosten

**Hinweis!** CrossCutter Knife ist nicht erhältlich für Carrier 420 und Carrier 820

Artikelnummer	Beschreibung	Serien-Nr.
7105472	CrossCutter Knife für Carrier 500	11520-
7105473	CrossCutter Knife für Carrier 650	11520-
7105474	CrossCutter Knife für Carrier 920	925-
7105475	CrossCutter Knife für Carrier 1225	11520-

## Einstellung des hydraulischen Vorwerkzeugs

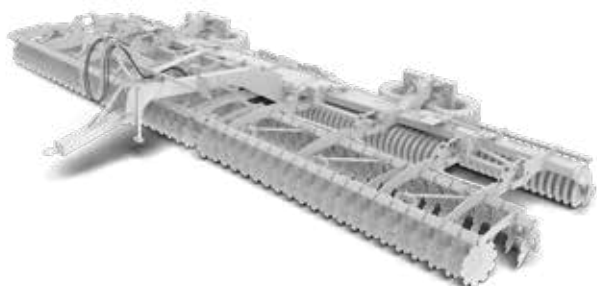

- Vereinfacht die Tiefeneinstellung des Carrier weiter, indem die Flügel auf den Mittelteil ausgerichtet werden

Artikelnummer	Beschreibung	Serien-Nr.
7405042	Hydraulisches Paralleleinstellungsvorwerkzeug für Carrier 420-820	4100-
7405043	Hydraulisches Paralleleinstellungsvorwerkzeug für Carrier 925-1225	3409-

## Seitenplatten



- Arbeitstiefe an der äußeren Scheibe einstellbar
- Erhöhung der Arbeitsbreite um 25cm
- Bessere Nivellierung

Artikelnummer	Beschreibung	Serien-Nr.
7405015	Seitenplatten 450mm für Carrier 420-820, 1225	11520-
7405016	Seitenplatten 470mm Kit für Carrier 925	12838-

## Stützrad



- Verschraubte Lösung
- Verhindert Probleme mit Springen
- Das Stützrad wird normalerweise in Vorwärtsrichtung montiert
- Bei der Carrier 500 ist es für Traktoren mit Zwillingsbereifung oder Carrier mit Strohstriegel oder CrossCutter Knife möglich, die Stützräder nach hinten zu klappen

Artikelnummer	Beschreibung	Serien-Nr.
*7405008	Stützrad für Carrier 500, nur mit SDA CBH	11520-
*7405009	Stützrad für Carrier 650, nur mit SDA CBH	11520-

\* Nicht in Kombination mit Kit für Seitenplatten.

## Hängend angebaute Abstreifer



Verbesserte Fähigkeiten beim Feuchtigkeitsmanagement der Abstreifer mit geringerer Betriebslautstärke.

Artikelnummer	Beschreibung	Serien-Nr.
7205508	Hängend angebaute Abstreifer, Mittelabschnitt CR 420-820, Stahl	2500-
7205509	Hängend angebaute Abstreifer, Radabschnitt CR 420, Stahl	2500-
7205510	Hängend angebaute Abstreifer, Radabschnitt CR 500, Stahl	2500-
7205511	Hängend angebaute Abstreifer, Radabschnitt CR 650-820, Stahl	2500-
7205512	Hängend angebaute Abstreifer, äußerer Abschnitt rechts CR 820, Stahl	2500-
7205513	Hängend angebaute Abstreifer, äußerer Abschnitt links CR 820, Stahl	2500-
7205514	Hängend angebaute Abstreifer, mittlerer, äußerer Abschnitt CR 1225, Stahl	4100-
7205515	Hängend angebaute Abstreifer, Radabschnitt rechts CR 1225, Stahl	4100-
7205516	Hängend angebaute Abstreifer, Radabschnitt links CR 1225, Stahl	4100-

## BioDrill



Ermöglicht die Aussaat von Feinsämereien vor dem Packer gleichzeitig mit der walzenden Bodenbearbeitung

- Hohe Präzision bis zu 1kg/ha
- Elektrisch betriebene Dosierung mit Radar-Geschwindigkeitssignal
- Präzisionsstreuer, unempfindlich gegen Wind / Geschwindigkeit

Artikelnummer	Beschreibung	Serien-Nr.
7190014	BioDrill BDA 360 für Carrier 420	6300-
7190015	BioDrill BDA 360 für Carrier 500	6300-
7190016	BioDrill BDA 360 für Carrier 650	6300-
7190017	BioDrill BDA 360 für Carrier 820	6300-
7190018	BioDrill BDA 360 für Carrier 925	7400-
7190019	BioDrill BDA 360 für Carrier 1225	7400-





# Carrier XL 425-625



## Anhängedeichsel



- Anhängedeichsel Kat. 3 für Maschinen mit Hitch-Anhängung

Artikelnummer	Beschreibung	Serien-Nr.
7405018	Komplette Anhängedeichsel (Kat. 3, 36x965).	Passend für alle

## CrossCutter Knife



- Hydraulisch einstellbare Messerwalze vor den Scheiben montiert
- Erhöht die Intensität der Bodenbearbeitung und die Geschwindigkeit der Rotte
- Offene Konstruktion verhindert das Zusetzen durch Rückstände
- Kurze Segmente optimieren den Bodenkontakt
- Gummiaufhängung verhindert schädliche Vibrationen im Hauptrahmen
- Drehbare Messer reduzieren Kosten

Artikelnummer	Beschreibung	Serien-Nr.
7105538	CrossCutter Knife ohne Hydraulik für Carrier XL 425	-1460
7105565	CrossCutter Knife ohne Hydraulik für Carrier XL 425	1461-
7105540	CrossCutter Knife ohne Hydraulik für Carrier XL 525	-1460
7105567	CrossCutter Knife ohne Hydraulik für Carrier XL 525	1461-
7105542	CrossCutter Knife ohne Hydraulik für Carrier XL 625	-1460
7105569	CrossCutter Knife ohne Hydraulik für Carrier XL 625	1461-

\* Hydraulikkomponenten von CrossBoard Heavy für die Installation erforderlich



## CrossBoard Heavy



CrossBoard-Zinken, verbunden mit einer doppelt wirkenden Stabilisatorstange, wodurch die Zinken als Einheit und nicht unabhängig voneinander arbeiten

- Effektives Krümeln und Nivellieren

Artikelnummer	Beschreibung	Serien-Nr.
7105537	CrossBoard Heavy ohne Hydraulik für Carrier XL 425	-1460
7105564	CrossBoard Heavy ohne Hydraulik für Carrier XL 425	1461-
7105539	CrossBoard Heavy ohne Hydraulik für Carrier XL 525	-1460
7105566	CrossBoard Heavy ohne Hydraulik für Carrier XL 525	1461-
7105541	CrossBoard Heavy ohne Hydraulik für Carrier XL 625	-1460
7105568	CrossBoard Heavy ohne Hydraulik für Carrier XL 625	1461-



## Strohstriegel



- Zwei Reihen mit 12-mm-Zinken vor den Scheiben montiert
- Einstellbar mit Kurbelgriffen
- Verteilt Stroh im gleichen Arbeitsgang wie die Bodenbearbeitung
- Eine gute Verteilung des Strohs ist entscheidend, um der Folgekultur auf dem gesamten Feld die gleichen Bedingungen zu bieten

Artikelnummer	Beschreibung	Serien-Nr.
7105483	Strohstriegel für Carrier XL 425	100-
7105486	Strohstriegel für Carrier XL 525	100-
7105489	Strohstriegel für Carrier XL 625	100-

## BioDrill



- Ermöglicht die Aussaat von Feinsämereien vor dem Packer gleichzeitig mit der walzenden Bodenbearbeitung
- Hochpräzise Dosierung bis zu 1kg/ha
- Electric Fenix II Dosierung mit Radar-Geschwindigkeitssignal, gesteuert durch ControlStation
- Präzisionsstreuer, unempfindlich gegen Wind und Geschwindigkeit

Artikelnummer	Beschreibung	Serien-Nr.
7190036	BioDrill BDA 360 für Carrier XL 425	100-
7190037	BioDrill BDA 360 für Carrier XL 525	100-
7190038	BioDrill BDA 360 für Carrier XL 625	100-

# Carrier XL 925-1225





- Ermöglicht die Aussaat von Feinsämereien vor dem Packer gleichzeitig mit der walzenden Bodenbearbeitung
- Hohe Präzision bis zu 1kg/ha
- Elektrisch betriebene Dosierung mit Radar-Geschwindigkeitssignal
- Präzisionsstreuer, unempfindlich gegen Wind / Geschwindigkeit

Artikelnummer	Beschreibung	Serien-Nr.
7190018	BioDrill BDA 360 für Carrier XL 925	7400-
7190019	BioDrill BDA 360 für Carrier XL 1225	7400-

# Swift 400-870







## Anhängedeichsel

- Anhängedeichsel Kat. 3 für Maschinen mit Hitch-Anhängung

Artikelnummer	Beschreibung	Serien-Nr.
7405018	Komplette Anhängedeichsel (Kat. 3, 36x965).	Passend für alle

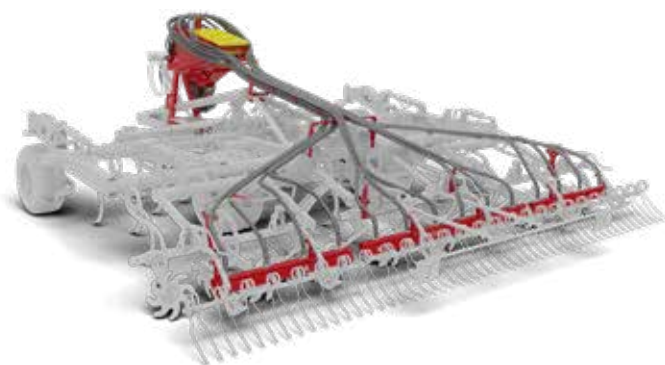

## BioDrill

- Ermöglicht die Aussaat von Feinsämereien vor dem Packer gleichzeitig mit der walzenden Bodenbearbeitung
- Großer 360-Liter-Saatgutbehälter – Hohes Fassungsvermögen
- Electric Fenix II Dosierung mit Radar-Geschwindigkeitssignal, gesteuert durch ControlStation
- Hohe Präzision bis zu 1,0kg/ha
- Verteilerbleche – Gleichmäßige Verteilung

Artikelnummer	Beschreibung	Serien-Nr.
7190045	BioDrill BDA 360 für Swift 400	100-
7190046	BioDrill BDA 360 für Swift 440	100-
7190047	BioDrill BDA 360 für Swift 560	100-
7190048	BioDrill BDA 360 für Swift 640	100-
7190049	BioDrill BDA 360 für Swift 720	100-

# Cultus 300-400





## Stützrad für gezogene Modelle

Verbessert die Einhaltung der Tiefe. Ein Rad an jeder Seite an der Vorderseite des Grubbers. Tiefeneinstellung mit Hilfe von Stiften.

Artikelnummer	Beschreibung	Serien-Nr.
7107127	Stützrad für Cultus 300-400	10001-



## Klappbarer Zinken

- Ein Zinken klappt auf jeder Seite ein und reduziert die Arbeitsbreite um 30 cm
- Ermöglicht die Verwendung desselben Traktors für breitere Maschinen, wenn bei tieferem Arbeiten die Arbeitsbreite reduziert wird

Artikelnummer	Beschreibung	Serien-Nr.
7407020	Klappbarer Zinken für Cultus	10001-

## BioDrill

BioDrill BDX 180 Liter für 3,0 und 3,5m  
BioDrill BDX 250 Liter für 4,0m

- BioDrill BDX 180-250 kann Feinsämereien bis zu einer Menge von 1,5 kg/ha präzise ausbringen.
- Elektrisches Dosiersystem, gesteuert durch ControlStation
- Die Fahrgeschwindigkeit wird mit einem Bodenradar gemessen, das die Genauigkeit des elektrischen Dosiersystems kontrolliert.
- BDX ist mit einem Rührwerk für eine gleichmäßige Verteilung über die gesamte Arbeitsbreite ausgestattet



Artikelnummer	Beschreibung	Serien-Nr.
7190008	BioDrill BDX 180 für Cultus 300	100-
7190009	BioDrill BDX 180 für Cultus 350	100-
7190010	BioDrill BDX 250 für Cultus 400	100-
7190001	BioDrill BDA 360 für Cultus 420-500 (SteelRunner)	100-
7190002	BioDrill BDA 360 für Cultus 420, 500, 620 (RubberRunner)	10001-

# Opus 400-700



## Klappbarer Zinken



- Möglichkeit zur Anpassung der Furchenintensität bei der Verwendung von LowDisturbance- oder DeepLoosening-Scharspitzen zu Entwässerungszwecken.

**Hinweis!** Das Anheben von Zinken mit MixIn-Scharspitzen birgt das Risiko, dass sich Ernterückstände ansammeln, die eine ungleichmäßige Keimung verursachen.

Artikelnummer	Beschreibung	Serien-Nr.
7407030	Klappbarer Zinken	100-

## Dünger-Kit



- Ausbringung von Düngemitteln im selben Arbeitsgang wie die Bodenbearbeitung
- Ausbringen in großer, mittlerer, geringer oder gemischter Tiefe möglich
- Kombinierbar mit BioDrill für kleine Saatgutmengen

Artikelnummer	Beschreibung	Serien-Nr.
7107134	Dünger-Kit für Opus 400	101- Siehe Anleitung 903121
7107135	Dünger-Kit für Opus 500	101- Siehe Anleitung 903121
7107136	Dünger-Kit für Opus 600	101- Siehe Anleitung 903121
7107137	Dünger-Kit für Opus 700	101- Siehe Anleitung 903121
7191008	Verteilerkopf BDA 360 für Opus 400	101- Siehe Anleitung 903121
7191009	Verteilerkopf BDA 360 für Opus 500	101- Siehe Anleitung 903121
7191010	Verteilerkopf BDA 360 für Opus 600	101- Siehe Anleitung 903121
7191011	Verteilerkopf BDA 360 für Opus 700	101- Siehe Anleitung 903121

## BioDrill



- Ermöglicht die Aussaat von Feinsämereien vor dem Packer gleichzeitig mit der walzenden Bodenbearbeitung
- Großer 360-Liter-Saatgutbehälter – Hohes Fassungsvermögen
- Elektrisch betriebene Fenix II-Dosierung mit Radar-Geschwindigkeitssignal
- Hohe Präzision bis zu 1,0kg/ha
- Verteilerbleche – Gleichmäßige Verteilung

Artikelnummer	Beschreibung	Serien-Nr.
*7190059	BioDrill BDA 360 für Opus 400	100-
*7190060	BioDrill BDA 360 für Opus 500	100-
*7190061	BioDrill BDA 360 für Opus 600	100-
*7190062	BioDrill BDA 360 für Opus 700	100-
	* Opus vor MY 2017 erfordert Montage-Kit für BioDrill BDA 360 (7107138 Lichter+ 236276 Halterung)	



# TopDown 300-900





## Klappbarer Zinken



- Ein Zinken klappt auf jeder Seite ein und reduziert die Arbeitsbreite um 30 cm
- Ermöglicht die Verwendung desselben Traktors für breitere Maschinen, wenn bei tieferem Arbeiten die Arbeitsbreite reduziert wird

Artikelnummer	Beschreibung	Serien-Nr.
7407030	Klappbarer Zinken TD	100-

## Dünger-Kit



- Ausbringung von Düngemitteln im selben Arbeitsgang wie die Bodenbearbeitung
- Ausbringen in großer, mittlerer, geringer oder gemischter Tiefe möglich
- Kombinierbar mit BioDrill für kleine Saatgutmengen

Artikelnummer	Beschreibung	Serien-Nr.
7107128	Dünger-Kit für TopDown 300	101- Siehe Anleitung 903121
7107129	Dünger-Kit für TopDown 400	101- Siehe Anleitung 903121
7107130	Dünger-Kit für TopDown 500	01- Siehe Anleitung 903121
7107131	Dünger-Kit für TopDown 600	101- Siehe Anleitung 903121
7107132	Dünger-Kit für TopDown 700	101- Siehe Anleitung 903121
7107133	Dünger-Kit für TopDown 900	101- Siehe Anleitung 903121
7191008	Verteilerkopf BDA 360 für TopDown 400	101- Siehe Anleitung 903121
7191009	Verteilerkopf BDA 360 für TopDown 500	101- Siehe Anleitung 903121
7191010	Verteilerkopf BDA 360 für TopDown 600	101- Siehe Anleitung 903121
7191011	Verteilerkopf BDA 360 für TopDown 700	101- Siehe Anleitung 903121

# BioDrill



- Ermöglicht die Aussaat von Feinsämereien vor dem Packer gleichzeitig mit der walzenden Bodenbearbeitung
- Großer 360-Liter-Saatgutbehälter – Hohes Fassungsvermögen
- Elektrisch betriebene Fenix II-Dosierung mit Radar-Geschwindigkeitssignal
- Hohe Präzision bis zu 1,0kg/ha
- Verteilerbleche – Gleichmäßige Verteilung

Artikelnummer	Beschreibung	Serien-Nr.
7190004	BioDrill BDX 180 für TopDown 300	100-
*7190055	BioDrill BDA 360 für TopDown 400	100-
*7190056	BioDrill BDA 360 für TopDown 500	100-
*7190057	BioDrill BDA 360 für TopDown 600	100-
*7190058	BioDrill BDA 360 für TopDown 700	100-
	* TopDown vor MY 2017 erfordert Montage-Kit für BioDrill BDA 360 (7107138 Lichter+ 236276 Halterung)	



# NZ Aggressive 500-1000



## Einstellbarer Hydraulikschlauchhalter



Upgrade auf den neuesten Schlauchhalter mit Markierungen und Aufklebern in Schlauchfarbe.

Artikelnummer	Beschreibung	Serien-Nr.
237369	Einstellbarer Hydraulikschlauchhalter	-27443

## Spurlockerer



- Lockert den Boden hinter den Traktorrädern effektiv auf und schafft nach dem Striegeln eine gleichmäßig bearbeitete Oberfläche ohne verdichtete Bereiche
- 4 an jeder Seite für vollständige Abdeckung
- Einstellbare Tiefe für ein perfektes Ergebnis
- Standardpassform mit Agrilla Super-Scharspitzen

Artikelnummer	Beschreibung	Serien-Nr.
7103161	Spurlockerer 4/Seite für NZ Aggressive 500-1000	20001-

## Upgrade-Kit Control



Die hydraulische Control-Funktion hilft bei der Einstellung und Regulierung der Arbeitstiefe der Zinken.

Artikelnummer	Beschreibung	Serien-Nr.
7403006	Upgrade-Kit Control für NZ Aggressive 600	20710-
7403007	Nachrüstungs-Kit Control für NZ Aggressive 700-1000, Hydraulikanschlüsse: 4 DW (doppeltwirkend)	20710-

## Tiefenskala

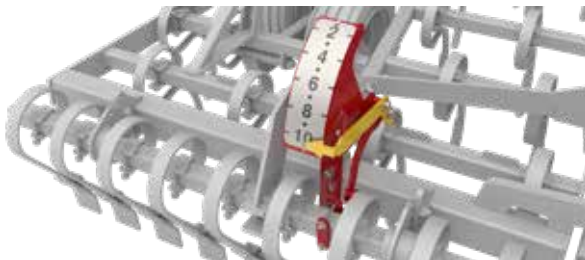

Verbesserte Skala, welche die präzise Anpassung der CrossBoard-Arbeitstiefe erleichtert. Das Set enthält Montageplatten und Befestigungsmaterial. Passend für alle NZA mit CrossBoard Heavy.

Artikelnummer	Beschreibung	Serien-Nr.
7403010	Tiefenskala vorne CrossBoard für NZ Aggressive 500-1000. Nur passend für CrossBoard Heavy, nicht für CrossBoard Light	Passend für alle



## Radaufhängung



Ein Akkumulator reduziert die Stöße, die während des Transports auf den Rahmen einwirken. Dies erhöht die Lebensdauer des Rahmens bei hohen Transportgeschwindigkeiten erheblich. Der Praxistest zeigt eine 50 %-ige Reduzierung der Kräfte auf Achsen und Radnaben beim Transport. Control-Funktion erforderlich.

Artikelnummer	Beschreibung	Serien-Nr.
7403009	Radaufhängung für NZ Aggressive 700-1000	24732-

## Erweiterungs-Kit

- Ermöglicht eine kostengünstige Vergrößerung der Arbeitsbreite der Zinkenegge um einen Meter

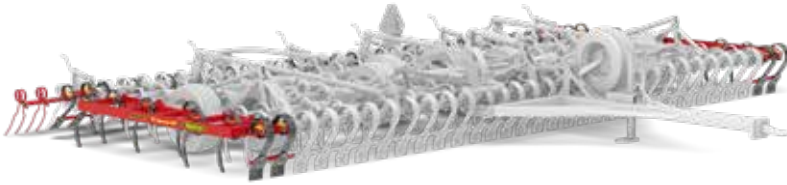

Artikelnummer	Beschreibung	Serien-Nr.
7103247	Erweiterungsflügel NZ Aggressive 700 -> NZ Aggressive 800	20001-
7103158	CrossBoard hintere Erweiterung NZ Aggressive 700-800	20001-
7103198	Nachstriegelerweiterung NZ Aggressive 700-800	20001-
7103285	Doppel-Nachstriegelerweiterung NZ Aggressive 700-800	20001-
7103184	SingleKnife, Erweiterung NZ Aggressive	20001-
7103304	DoubleKnife NZ Aggressive Erweiterung	20001-
7103248	Erweiterungsflügel NZ Aggressive 900 -> NZ Aggressive 1000	20001-
7103159	CrossBoard hintere Erweiterung NZ Aggressive 900-1000	20001-
7103199	Nachstriegelerweiterung	20001-
7103286	Doppel-Nachstriegelerweiterung	20001-
7103184	SingleKnife, Erweiterung NZ Aggressive	20001-
7103304	DoubleKnife NZ Aggressive Erweiterung	20001-



# Hinteres CrossBoard Light

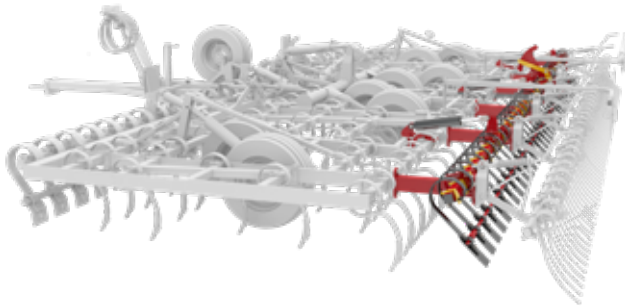

## Hinteres CrossBoard, mechanisch oder hydraulisch betrieben

- Verbesserte Nivellierleistung
- Leichtes CrossBoard, um mehr Flexibilität zu ermöglichen, Zinkenabstand (Mitte-Mitte) 22cm
- 100mm gerade Scharspitzen als Standard für gute Abdeckung
- Sicherungsstange als Standard für bessere Nivellierung

**Hinweis!** Nicht mit 6 Achsen kombinierbar

### Mechanisch

- Verbunden mit dem vorderen CrossBoard, so dass beide zusammen arbeiten, standardmäßig auf 65 % Bewegung des vorderen CrossBoards ausgerichtet
- Mit der Kurbel kann die Tiefe des hinteren CrossBoards im Verhältnis zum vorderen CrossBoard eingestellt werden

### Hydraulisch

- Stufenlose unabhängige Einstellung von der Kabine aus

Artikelnummer	Beschreibung	Serien-Nr.
7403011	Hydraulisch, hinteres CrossBoard für NZ Aggressive 600	Passend für alle
7103012	Hydraulisch, hinteres CrossBoard für NZ Aggressive 700-800	Passend für alle
7103013	Hydraulisch, hinteres CrossBoard für NZ Aggressive 900-1000	Passend für alle
7103153	Hinteres CrossBoard, leichte, mechanische Einstellung für NZ Aggressive 600	
7103268	Hinteres CrossBoard, leichte, mechanische Einstellung für NZ Aggressive 600	
7103154	Hinteres CrossBoard, leichte, mechanische Einstellung für NZ Aggressive 700	
7103269	Hinteres CrossBoard, leichte, mechanische Einstellung für NZ Aggressive 700	
7103155	Hinteres CrossBoard, leichte, mechanische Einstellung für NZ Aggressive 800	
7103270	Hinteres CrossBoard, leichte, mechanische Einstellung für NZ Aggressive 800	
7103156	Hinteres CrossBoard, leichte, mechanische Einstellung für NZ Aggressive 900	
7103271	Hinteres CrossBoard, leichte, mechanische Einstellung für NZ Aggressive 900	
7103157	Hinteres CrossBoard, leichte, mechanische Einstellung für NZ Aggressive 1000	
7103272	Hinteres CrossBoard, leichte, mechanische Einstellung für NZ Aggressive 1000	

## Doppel-Nachstriegel

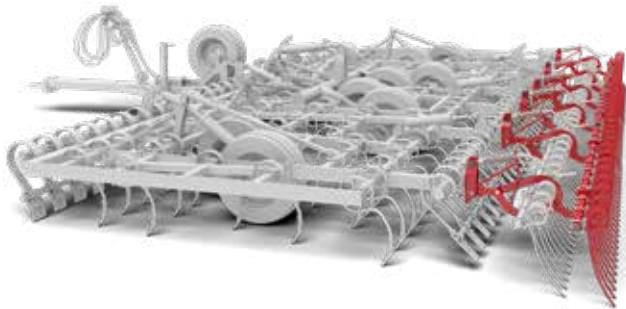

Doppel-Nachstriegel verbessert den Nivellierungs- und Bodenbearbeitungseffekt (6,25cm Zinkenabstand)

- Leicht einstellbar mit Kurbelgriff
- Rüttelt kleine Fragmente in das Saatbett
- Zurückklappende Lösung vermeidet Schäden beim Wenden

Artikelnummer	Beschreibung	Serien-Nr.
7103287	Doppel-Nachstriegel - Reihe 2 für NZ Aggressive 500	25895-27822
7103288	Doppel-Nachstriegel - Reihe 2 für NZ Aggressive 600	25895-27822
7103289	Doppel-Nachstriegel - Reihe 2 für NZ Aggressive 700	25895-27822
7103290	Doppel-Nachstriegel - Reihe 2 für NZ Aggressive 800	25895-27822
7103291	Doppel-Nachstriegel - Reihe 2 für NZ Aggressive 900	25895-27822
7103292	Doppel-Nachstriegel - Reihe 2 für NZ Aggressive 1000	25895-27822

## Stabwalze

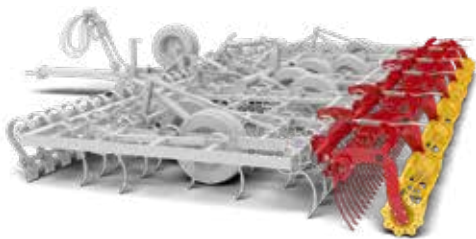

- Möglichkeit zur Einstellung des Arbeitsdrucks
- Hängend – längere Lebensdauer
- Heavy Duty-Lager
- Langlebige Rahmenanbaugeräte
- Eine Stange breiter – Steinsicherung
- Optionaler Striegel zur besseren Nivellierung und Sortierung von Erde

Artikelnummer	Beschreibung	Serien-Nr.
7103211	Stabwalze für NZ Aggressive 500	25895-
7103245	Stabwalze für hinteres CrossBoard Light/6 Achsen für NZ Aggressive 500	25895-
7103213	Stabwalze für NZ Aggressive 600	25895-
7103214	Stabwalze für hinteres CrossBoard Light/6 Achsen oder NZ Aggressive 600	25895-
7103216	Stabwalze für NZ Aggressive 700	25895-
7103217	Stabwalze für hinteres CrossBoard Light/6 Achsen oder NZ Aggressive 700	25895-
7103219	Stabwalze für NZ Aggressive 800	25895-
7103220	Stabwalze für hinteres CrossBoard Light/6 Achsen oder NZ Aggressive 800	25895-
7103222	Stabwalze für NZ Aggressive 900	25895-
7103223	Stabwalze für hinteres CrossBoard Light/6 Achsen oder NZ Aggressive 900	25895-
7103225	Stabwalze für NZ Aggressive 1000	25895-
7103226	Stabwalze für hinteres CrossBoard Light/6 Achsen oder NZ Aggressive 1000	25895-

## Hintere Zugdeichsel

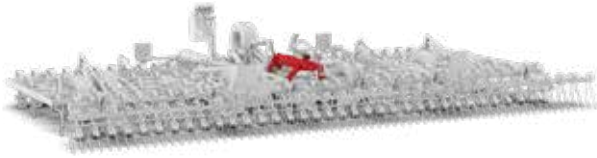

- Ermöglicht das Ziehen einer zusätzlichen Maschine – spart einen Arbeitsgang
- Enthält eine doppelwirkende Hydraulik für nachlaufende Walze, die mit dem roten Kreislauf in angehobener Position betrieben wird
- Zusätzliche doppelwirkende Hydraulik für den Betrieb des Walzen-CrossBoards

Artikelnummer	Beschreibung	Serien-Nr.
7103162	Hintere Zugdeichsel für NZ Aggressive 500-600	20001-
7103164	Hintere Zugdeichsel für NZ Aggressive 700-800	20001-
7103166	Hintere Zugdeichsel für NZ Aggressive 900-1000	20001-
71003163	2. Satz Schläuche für Walzen-CrossBoard-Betrieb	

## Licht-Kit



- Komplettes Lichtset

Artikelnummer	Beschreibung	Serien-Nr.
7103208	Licht-Kit	20001-

# Rollex 450-620



## Steinkästen

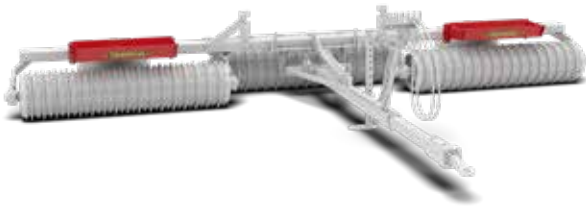

- Ermöglicht das Aufsammeln von Steinen beim Walzen
- Großzügige Abmessungen
- Einfache Entleerung von der Kabine aus

Artikelnummer	Beschreibung	Serien-Nr.
7105008	Steinkästen für Rollex 450-510 (2 Stück)	8000-
7105009	Steinkästen für Rollex 620-730 (2 Stück)	8000-

## BioDrill



- Ermöglicht die Aussaat von Feinsämereien vor dem Packer gleichzeitig mit dem Walzen
- Hohe Präzision bis zu 1kg/ha
- Elektrisch betriebene Dosierung mit Radar-Geschwindigkeitssignal
- Präzisionsstreuer, unempfindlich gegen Wind / Geschwindigkeit

**Zusätzliche Option:** Manuelle Ausgabesteuerung als Erweiterung für ControlStation

**Hinweis!** Verfügbar für Rollex 510 und 620

Artikelnummer	Beschreibung	Serien-Nr.
7190053	BioDrill BDA 360 für Rollex 510	9000-
7190054	BioDrill BDA 360 für Rollex 620	9000-

# Rexius 650-1230



## Hydraulische Flügelsperre

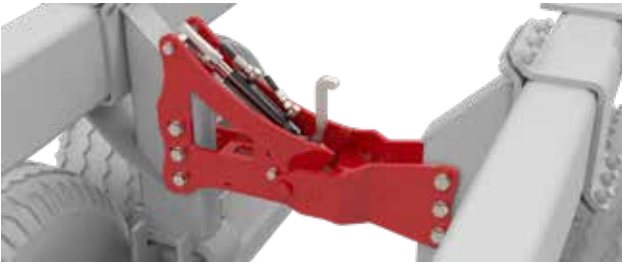

- Praktische Verriegelung der Flügel von der Kabine aus

Artikelnummer	Beschreibung	Serien-Nr.
7405040	Upgrade hydraulische Flügelsperre für Rexius 1020	3177-
7405041	Upgrade hydraulische Flügelsperre für Rexius 1230	3177-

## BioDrill



- Ermöglicht die Aussaat von Feinsämereien vor dem Packer gleichzeitig mit dem Walzen
- Hohe Präzision bis zu 1kg/ha
- Elektrisch betriebene Dosierung mit Radar-Geschwindigkeitssignal
- Präzisionsstreuer, unempfindlich gegen Wind / Geschwindigkeit
- Möglichkeit der Montage auch auf der Rückseite für die Ausbringung von Schneckenkorn mit Rexius 1020-1230

**Zusätzliche Option:** Manuelle Ausgabesteuerung als Erweiterung für ControlStation

Artikelnummer	Beschreibung	Serien-Nr.
7190050	BioDrill BDA 360 für Rexius 650	100-
7190051	BioDrill BDA 360 für Rexius 820	100-
7190052	BioDrill BDA 360 für Rexius 940	100-
7190034	BioDrill BDA 360 für Rexius 1020 (Verteilerbleche vorne oder hinten)	100-
7190035	BioDrill BDA 360 für Rexius 1230 (Verteilerbleche vorne oder hinten)	100-
7191001	Manuelle Ausgabesteuerung	100-

# Rapid 300-400C/S





## Schwenkpacker 4/6 Räder



- Kategorien 2 (28x825mm) & 3 (36x965mm)
- Ermöglicht eine gleichmäßige Bodenrückverfestigung über die gesamte Arbeitsbreite
- Schwenken verhindert Bulldozereffekt
- Wichtig auf Ackerland wegen der unebenen Oberfläche vor dem Drillen
- Verringert den Wenderadius
- Erweiterung => 6 Räder für mehr Tragfähigkeit auf leichten Böden

Artikelnummer	Beschreibung	Serien-Nr.
7100306	Schwenkpacker Kat. 2/3	3040-
7100307	Schwenkpacker Kat. 2/3 (verstärkte Bereifung)	3040-
7100480	Kotflügel für Schwenkpacker	3040-
7100313	Verl. Schwenkpacker 4-> 6 Räder (Standardreifen)	3040-
7100312	Verl. Schwenkpacker 4-> 6 Räder (verstärkte Bereifung)	3040-

## Gateway

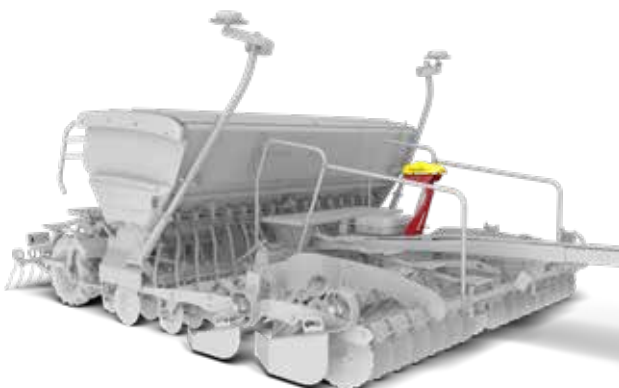

- Möglichkeit zur Aufrüstung auf das modernste auf dem Markt erhältliche Steuerungssystem, E-Control
- Erhöht die Benutzerfreundlichkeit und erweitert die Funktionalität

Artikelnummer	Beschreibung	Serien-Nr.
7401032	Gateway + (ISOBUS)	16000-
7100434	E-Control (Gateway erforderlich)	16000-

## AutoCheck



- Vermeidet die Veränderung der Drilltiefe zwischen vollem und leerem Saatgutbehälter, die sonst durch das Gewicht der Maschine entstehen kann
- Das Feld sollte vor der Aussaat bearbeitet werden, da die Sensoren empfindlich auf größere Klumpen reagieren

### AutoCheck

- Kontrolle und Meldung der Ablagetiefe
- Manuelle Tiefeneinstellung

**Hinweis!** AutoCheck nur verfügbar für C-Version.

Artikelnummer	Beschreibung	Serien-Nr.
7101115	AutoCheck	16001-

## AutoPilot



- Vermeidet die Veränderung der Drilltiefe zwischen vollem und leerem Saatgutbehälter, die sonst durch das Gewicht der Maschine entstehen kann
- Das Feld sollte vor der Aussaat bearbeitet werden, da die Sensoren empfindlich auf größere Klumpen reagieren

### AutoPilot

- Prüft die Ablagetiefe und passt sie bei Bedarf durch Heben und Senken der Maschine automatisch an

**Hinweis!** AutoPilot nur verfügbar für C-Version.  
Die Maschine muss mit 2 WorkStation 2-Einheiten ausgestattet sein.

Artikelnummer	Beschreibung	Serien-Nr.
7101215	AutoPilot	16001-
7101207	WorkStation 2 (erforderlich, wenn die Maschine nur mit einer WorkStation 2 ausgestattet ist)	
7401015	Upgrade-Kit AutoCheck auf AutoPilot, einschließlich WorkStation 2-Einheit	
7401016	Upgrade-Kit AutoCheck auf AutoPilot (für Maschinen mit 2 installierten WorkStation 2-Einheiten)	

## Fahrgassenmarkierungs-Kit



- Kit für 18-m-Fahrspurmarkierung
- Kit für Fahrspurmarkierung am BioDrill BDR 200 und BDR 280

**Hinweis!** Fahrspurmarkierung für die Saatgut- und Düngerausgabe sind bei der aktuellen Modellreihe Standard

Artikelnummer	Beschreibung	Serien-Nr.
250495	Fahrspurmarkierungs-Kit 18 m	5400-
7101090	Fahrspurmarkierungs-Kit BioDrill	16000-
250496	Fahrspurmarkierungs-Kit BioDrill	5400-16000
250494	Fahrspurmarkierungs-Kit Dünger	5400-16000

## Silomaiskästen



- Maiskästen mit Doppelreihen
- Hochgeschwindigkeitsausbringung
- Beim RDC verwenden Sie die Einstellung 3 der beweglichen Wand, dann bleiben 1570 bzw. 2170 Liter Dünger bei 3- und 4-m-Maschinen übrig
- Variabler Reihenabstand wählbar, 37,5, 50 oder 75cm
- Dünger + Mikrogranulat kann gleichzeitig mit Combi-Maschinen in gewünschtem Reihenabstand und in gewünschter Menge ausgebracht werden

**TIPP!** Verwenden Sie die Kästen für die Bio-Streifenbearbeitung von Zwischenfrüchten!

Artikelnummer	Beschreibung	Serien-Nr.
7400121	Mais-Kit, RD 300, c-c 50, RD 400, c-c 75	3600-6249
7400122	Mais-Kit, Rapid 400C/S, c-c 50	3600-6249
7400120	Mais-Kit, Rapid 300C/S, c-c 75	3600-6249
7400115	Mais-Kit, Rapid 300C/S, c-c 75	6250-
7400116	Mais-Kit, RD 300, c-c 50, RD 400, c-c 75	6250-
7400117	Mais-Kit, Rapid 400C/S, c-c 50	6250-

## Sensor



- Zusätzlicher Füllstandssensor BioDrill für Saatgutbehälter zur Vermeidung von falscher Saatgutverteilung bei hügeligem Gelände

Artikelnummer	Beschreibung	Serien-Nr.
7401012	Sensor, BioDrill	5400-

## Getriebe zur Erhöhung der Dosierung



- Getriebe zur Erhöhung der Dosierung um 20 %

Artikelnummer	Beschreibung	Serien-Nr.
7401082	Getriebe zur Erhöhung der Dosierung um 20 %	3600-16000

## Einstellbare Saatgutmenge



- Ermöglicht variable Mengen bei Maschinen mit mechanischem Dosierantrieb

Artikelnummer	Beschreibung	Serien-Nr.
7401097	Einstellbare Düngermenge für Rapid C	5400-16000
7401098	Einstellbare Saatgutmenge	5400-16000
7401099	Einstellbare Dünger- und Saatgutmenge	5400-16000

## Säscharschutz



- Säscharschutz für hohe Stoppeln/Ernterückstände

Artikelnummer	Beschreibung	Serien-Nr.
178062	Säscharschutz links	899-
178063	Säscharschutz rechts	899-

## GrassBox



- Wie BioDrill, jedoch für Maschinen mit manueller Dosierung

Artikelnummer	Beschreibung	Serien-Nr.
7401195	GrassBox für Rapid 300	5400-16000
7401196	GrassBox für Rapid 400	5400-16000

## BioDrill



**Hinweis!** Bei Bestellung eines BioDrill ist die WorkStation 2 erforderlich

BDR 200 für RD 300C/S mit 190-Liter-Saatgutbehälter  
BDR 280 für RD 400C/S mit 250-Liter-Saatgutbehälter

- Ermöglicht die Aussaat von Feinsämereien vor den Packerrädern gleichzeitig mit dem Ausbringen von großem Saatgut mit einem Reihenabstand von 12,5 cm
- Serienmäßiger hydraulischer Antrieb der Säeinheit und Halbseitenabschaltung
- BioDrill kann mit einem Fahrgassenmarkierungs-Kit ausgestattet werden.  
Siehe Kapitel zum Fahrgassenmarkierungs-Kit

Artikelnummer	Beschreibung	Serien-Nr.
7101208	BioDrill BDR 200 für Rapid 300	16001-
7101209	BioDrill BDR 280 für Rapid 400	16001-

## Mikrogranulat-Kit

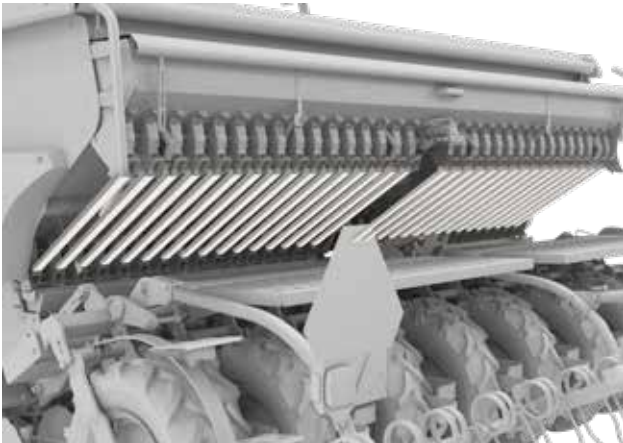

- Gleiche Spezifikationen wie bei der normalen BioDrill, mit dem Unterschied, dass der Phosphor in die Dosiereinheit fällt und zusammen mit dem Saatgut in das Säschar gelangt
- Die Umstellung von Phosphorschütte auf Grasschläuche ist schnell erledigt, indem die Phosphorschütte entfernt und stattdessen Schläuche angebracht werden
- Eine exakte Phosphorausbringung im Herbst ist eine Qualitätsversicherung für die Bodenbearbeitung, die den Anbau weniger wetterabhängig macht und das Ertragspotenzial erhöht
- Kann bei der Maisaussaat für Insektizide verwendet werden

Artikelnummer	Beschreibung	Serien-Nr.
7401095	Mikrogranulat-Kit für Rapid 300	5400-16000
7401096	Mikrogranulat-Kit für Rapid 400	5400-16000
7101217	Mikrogranulat-Kit für Rapid 300	16001-
7101218	Mikrogranulat-Kit für Rapid 400	16001-

## Nachstriegel



### Mechanischer oder hydraulischer Nachstriegel

#### Hydraulisch gesteuerter Nachstriegel

- Anheben möglich, ohne das Gateway zu starten oder das Dosiersystem zu aktivieren
- Möglichkeit zum Einstellen des Nachstriegeldrucks während der Fahrt
- Möglichkeit zum Einstellen eines höheren Drucks am Vorgewende

**Hinweis!** Das neue Hydrauliksystem ist auch als Upgrade für die Vorgängermodelle erhältlich und wird ab Seriennr. 18736 produziert.

Bei Bestellung eines hydraulischen Nachstriegels ist die WorkStation 2 erforderlich

Artikelnummer	Beschreibung	Serien-Nr.
7201162	Nachstriegel für Rapid 300CS	8651-16000
7201163	Nachstriegel für Rapid 400CS	8561-16000
7401031	Upgrade auf hydraulischen Nachstriegel Rapid 300-400C/S	16001-
7401030	Upgrade auf hydraulischen Nachstriegel, einschließlich WS2, Rapid 300-400C/S	16001-
250784	Upgrade-Kit auf neues Hydrauliksystem Rapid 300	16001-18736
250785	Upgrade-Kit auf neues Hydrauliksystem Rapid 400	16001-18736

## Vorauflaufmarkierer

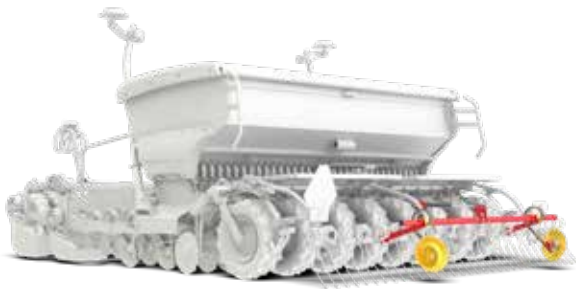

- Automatisches Anheben zusammen mit der Maschine
- Stabile Konstruktion für lange Haltbarkeit und Einsatz unter schweren Bedingungen
- Leicht anpassbare Arbeitswinkel an unterschiedliche Bodenverhältnisse
- Rapid besitzt die programmierte Option, für die Vorauflaufmarkierer den normalen Spuranzeiger zu verwenden, der Nachteil ist die Störung einer gedrillten Saatreihe

Artikelnummer	Beschreibung	Serien-Nr.
7201197	Vorauflaufmarkierer	5400-16000





# Rapid A 400-800S



## Hydraulischer Stützfuß



- Hydraulischer Stützfuß als Alternative zum mechanischen Stützfuß, für Maschinen, die mit der Hitch-Anhängung ausgestattet sind

Artikelnummer	Beschreibung	Serien-Nr.
7100491	Hydraulischer Stützfuß (nur Hitch-Anhängung) für Rapid A 400-800S	17931-

## Gateway

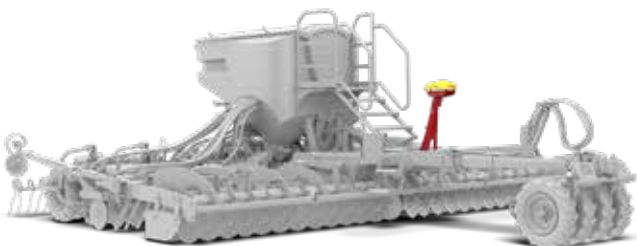

- Möglichkeit zur Aufrüstung auf das modernste auf dem Markt erhältliche Steuerungssystem, E-Control
- Erhöht die Benutzerfreundlichkeit und erweitert die Funktionalität

Artikelnummer	Beschreibung	Serien-Nr.
7400290	Gateway + (ISOBUS)	15432-
7100434	E-Control (Gateway erforderlich)	16000-

## Stützrad



- Stützräder für System Disc sind für Rapid A 600-800S erhältlich
- Stabilisiert den Betrieb und verbessert die Genauigkeit der Arbeitstiefe
- Die Tiefe des Rades kann mit einer Handkurbel eingestellt werden

**Hinweis!** Nicht in Kombination mit Flügelpacker

Artikelnummer	Beschreibung	Serien-Nr.
7100102	Stützrad SD/SDA für Rapid A 600-800S	12800-

## Flügelpacker



- Individuell gefedert und konturfolgend mit bis zu 100kg auf jedem Rad
- Gleiche Rückverfestigung für die gesamte Maschinenbreite sorgt für eine bessere Saatgutablage insbesondere in leichten Böden

Artikelnummer	Beschreibung	Serien-Nr.
7100450	Flügelpacker 2+2 Räder (nur zusammen mit Schwenkpacker) für Rapid A 400	12800-
7100451	Flügelpacker 3+3 Räder (nur zusammen mit Schwenkpacker) für Vorwerkzeug 7100433 für Rapid A 400	12800-
***7100454	Flügelpacker 4+4 Räder (nur zusammen mit Schwenkpacker) für Rapid A 600	12800-
***7100455	Flügelpacker 5+5 Räder (nur zusammen mit Schwenkpacker) für Vorwerkzeug 7100439 und 7100428 (nicht in Kombination mit 7100391 oder 7100295) für Rapid A 600	12800-
**7100458	Flügelpacker SDA 7+7 Räder (nur zusammen mit Schwenkpacker) (nicht in Kombination mit 7100448) für Rapid A 800	12800-
**7100460	Flügelpacker SD 5+5 Räder (nur zusammen mit Schwenkpacker) (nicht in Kombination mit 7100448) für Rapid A 800	12800-
**7100461	Flügelpacker SD 6+6 Räder (nur zusammen mit Schwenk-packer) (nicht in Kombination mit 7100448) für Rapid A 800	12800-

\*\* Flügelpacker – nicht in Kombination mit Saatgutbehältererweiterung oder Hitch-Anhängung

\*\*\* Nicht in Kombination mit Flügelpacker, da die Stützräder im Flügelpacker enthalten sind.

## Spurlockerer



- 3 + 3 Agrilla Xtra Zinken mit Scharspitze 25/35 Marathon
- Nivelliert das Feld, nachdem die Räder gleichmäßigere Bedingungen für das Saatgut geschaffen haben
- Einfache Höhenverstellbarkeit

**Hinweis!** Nicht in Kombination mit System Agrilla CrossBoard Light

Artikelnummer	Beschreibung	Serien-Nr.
7100391	Spurlockerer Agrilla Zinken (nicht mit System Agrilla CrossBoard Light)	12800-



## Scheiben-Spurlockerer



- Scheiben-Spurlockerer 1 Paar (links + rechts)
- Anzahl je nach Reifengröße
- Nivelliert das Feld, nachdem die Räder gleichmäßigere Bedingungen für das Saatgut geschaffen haben
- Die Tiefe kann in 15-mm-Schritten bis auf 75 mm eingestellt werden, um das gewünschte Ergebnis zu erzielen

**Hinweis!** Beachten Sie, dass eine Scheibe den Boden in den Spuren nicht im gleichen Maß anhebt wie ein Zinken

Artikelnummer	Beschreibung	Serien-Nr.
7100295	Scheiben-Spurlockerer 1 Paar, links/rechts (nur in Kombination mit System Disc)	17001-

## Lufteinlass



- Erhöhter Lufteinlass
- Drastische Reduzierung der Staubeinsaugung

Artikelnummer	Beschreibung	Serien-Nr.
7400419	Lufteinlass für Rapid A 400-800S	15423-16999

## Klappbarer Verteilerkopf



- Erhöht die Zugänglichkeit des Saatgutbehälters

Artikelnummer	Beschreibung	Serien-Nr.
7400287	Klappbarer Verteilerkopf für Rapid A 600-800S	17001-

## Saatgutbehältererweiterung

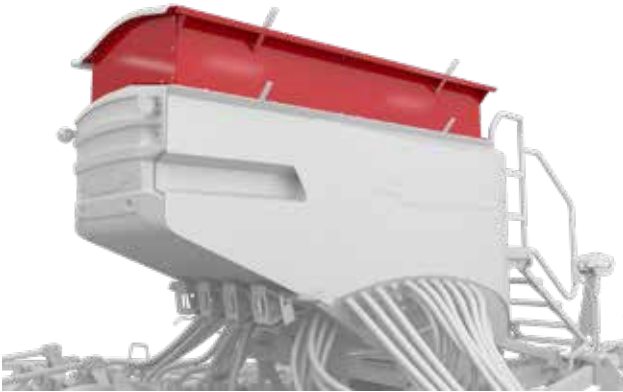

- Erhöht das Fassungsvermögen um 700 Liter und reduziert die Anzahl der Stopps
- Saatgutbehältererweiterung erhöht die Füllhöhe auf 3,17m (angehobene Position)

**Hinweis!** Nur für 2-Punkt-Verbindungen oder Schwenkpacker für Rapid A 800S und nicht in Kombination mit System Agrilla Vorwerkzeug oder Flügelpackern!

Artikelnummer	Beschreibung	Serien-Nr.
7400284	Saatgutbehältererweiterung für Rapid A 600S	14800-16821
7400285	Saatgutbehältererweiterung für Rapid A 800S	14800-16821
7400286	Saatgutbehältererweiterung für Rapid A 400-800S	10310-14799

## Dritte Achse der Säschare



- Die Säschare werden auf drei statt auf zwei Reihen mit einem Reihenabstand von 12,5 cm verteilt
- Verbesserter Durchfluss bei feuchten Bedingungen
- Nicht verfügbar mit CrossBoard, erfordert daher nivellierte Felder

Artikelnummer	Beschreibung	Serien-Nr.
7400060	Dritte Achse der Säschare für Rapid A 400S	13550-
7400061	Dritte Achse der Säschare für Rapid A 600S	13550-
7400062	Dritte Achse der Säschare für Rapid A 800S	13550-



## Klappbares oberes Sieb



- Klappbares, sehr stabiles oberes Sieb des Saatgutbehälters, kann für den Zugriff auf den Behälter leicht geklappt werden
- Das Sieb verhindert, dass große, unerwünschte Teile mit dem Saatgut in den Trichter gelangen

Artikelnummer	Beschreibung	Serien-Nr.
7100297	Klappbares oberes Gitter für Rapid A 400-800S	14800-
7400059	Klappbares oberes Gitter für Rapid A 400-800S	12800-14799

## Mais-Kit



- Maiskopf mit Doppelreihen
- Intensive Bodenbearbeitung spart Überfahren und bewahrt Feuchtigkeit
- Hochgeschwindigkeitsausbringung
- Für Silomais
- Variabler Reihenabstand wählbar, 37,5, 50 oder 75cm
- Dünger kann gleichzeitig mit Combi-Maschinen in gewünschtem Reihenabstand und in gewünschter Menge ausgebracht werden

Artikelnummer	Beschreibung	Serien-Nr.
7400107	Mais-Kit für Rapid A 400S	13706-16820
7400106	Mais-Kit für Rapid A 600S	13477-16820
7400108	Mais-Kit für Rapid A 800S	13477-16820

## SeedEye



### SeedEye Saatflussüberwachung

- Sensor erkennt, wenn eine Blockade oder Abweichung auftritt
- E-Control, kein zusätzlicher Monitor erforderlich

### SeedEye Saatgutzählung

- Jedes Korn zählt – immer die richtige Menge an Saatgut/m<sup>2</sup>
- Keine weitere Kalibrierung
- Lizenzschlüssel für die Saatgut-zählung erforderlich

Artikelnummer	Beschreibung	Serien-Nr.
7100471	SeedEye Saatflussüberwachung (32 Reihen) für Rapid A 400S	Passend ab Modelljahr 16. Seriennummer 17000- oder neuer.
7100472	SeedEye Saatflussüberwachung (48 Reihen) für Rapid A 600S	Passend ab Modelljahr 16. Seriennummer 17000- oder neuer.
7100473	SeedEye Saatflussüberwachung (64 Reihen) für Rapid A 800S	Passend ab Modelljahr 16. Seriennummer 17000- oder neuer.

Gateway und E-Control erforderlich. **Anmerkung:** Seriennummern zwischen 17000-17114 benötigen auch das Kit 195767

## Verteilerbleche

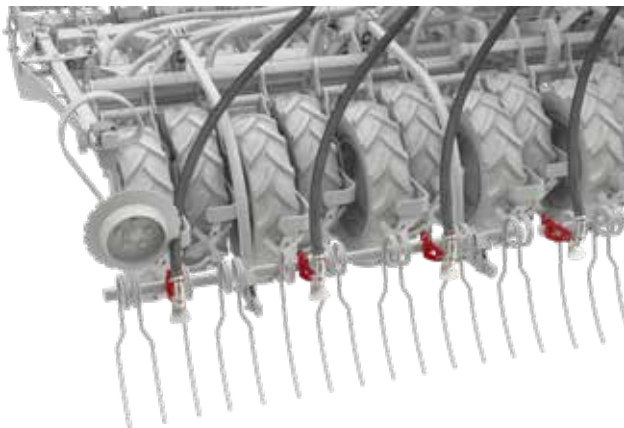

- Hintere Streudüsen für Schneckenkorn am Nachstriegel Heavy

Artikelnummer	Beschreibung	Serien-Nr.
7191016	Verteilerbleche für Schneckenkorn BDA für Rapid A 400S	Passend für alle
7191017	Verteilerbleche für Schneckenkorn BDA für Rapid A 600S	Passend für alle
7191018	Verteilerbleche für Schneckenkorn BDA für Rapid A 800S	Passend für alle

## Fahrgassenmarkierungs-Kit

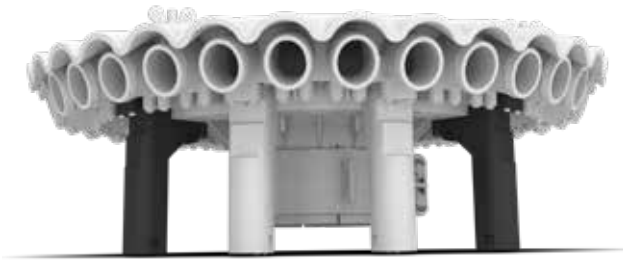

Erweiterte Fahrgassenmarkierung mit:

- Kit für 36-m- Fahrgassenmarkierer
- Kit zum Schließen von 2 zusätzlichen Ausgängen vom Verteilerkopf. Nur für Verteilerköpfe des Typs „Flex“ anwenden

Artikelnummer	Beschreibung	Serien-Nr.
7200290	Fahrgassenmarkierer-Kit 36 m für Rapid A 800S	16821-
7200288	Fahrgassenmarkierer-Kit 36 m für Rapid A 800S	12800-16820
7100435	Fahrgassenmarkierer-Kit (2 zusätzliche Motoren) für Rapid A 400-800S	16821-
7400129	Box für Fahrgassenmarkierung (mehr als 4+4 Fahrspurreihen) für Rapid A 400-800S	16821-

## BioDrill

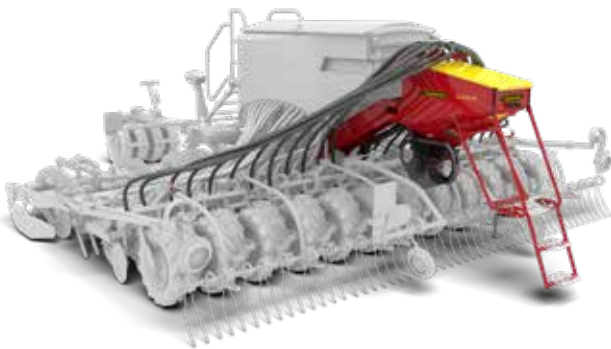

- BDA 360, pneumatisches System mit 360-Liter-Saatgutbehälter
- Elektrisches Dosiersystem
- Radarerfassung der Bodengeschwindigkeit
- Streudüsen zum Ausstreuen von Grassaat vor OffSet-Rädern

**Hinweis!** Steuerung nur mit Gateway-Elektronik

Artikelnummer	Beschreibung	Serien-Nr.
7100410	BioDrill BD 360 für Rapid A 400S	12000-16999
7100277	BioDrill BD 360 für Rapid A 600S	12000-16999
7100290	BioDrill BD 360 für Rapid A 800S	12000-16999
7100423	BioDrill BD 360 für Rapid A 400S (für Maschinen mit Bremsen)	12000-16999
7100385	BioDrill BD 360 für Rapid A 600S (für Maschinen mit Bremsen)	12000-16999
7100387	BioDrill BD 360 für Rapid A 800S (für Maschinen mit Bremsen)	12000-16999
*7190040	BioDrill BDA 360 für Rapid A 400S (Gateway erforderlich)	17001-
*7190041	BioDrill BDA 360 für Rapid A 600S (Gateway erforderlich)	17001-
*7190042	BioDrill BDA 360 für Rapid A 800S (Gateway erforderlich)	17001-

\* Bitte beachten, dass 7191002 auch bestellt werden muss, wenn der RDAS mit Bremsen ausgestattet ist





# Rapid A 600-800C/J



## Gewichtsverteilung



- Gewichtsverlagerung auf die Zugdeichsel, zusätzliche 1500 kg auf dem Anhängungspunkt
- Ölfluss aus dem Saatgut-Gebläse
- Anheben in die Parkposition beim Transport
- Kann auch als hydraulischer Stützfuß zum einfachen Ankuppeln verwendet werden
- Nachrüstbar für alle Rapid A C/J

**Hinweis!** Nicht zusammen mit Flügelpacker erhältlich

Artikelnummer	Beschreibung	Serien-Nr.
7400063	Gewichtsverteilung (für die Zugdeichsel)	-1291
7400064	Gewichtsverteilung (für die Zugdeichsel)	1292-
7400065	Gewichtsverteilung (für die Zugdeichsel), hydraulische Bremsen	-1291
7400066	Gewichtsverteilung (für die Zugdeichsel), pneumatische Bremsen	-1291

## Zapfwellenpumpe



- Rapid A 600-800C benötigt manchmal eine zusätzliche Pumpe, um einen ausreichenden Öldruck zu gewährleisten. Diese wird an den Kraftübertragungsausgang angeschlossen und wird mit 1000 U/min betrieben

### Benötigt, wenn:

- Traktor hat weniger als 5 hydraulische Anschlüsse
- Hat einen geringeren Gesamtdurchfluss als 125 Liter/Min an der Anschlussstelle
- Drei der Verbindungen ergeben weniger als 40/40/45 Liter/Min

Artikelnummer	Beschreibung	Serien-Nr.
7100370	Zapfwellenpumpe mit 20/21er-Verzahnung für Rapid A600C	187-
7100372	Zapfwellenpumpe mit 20/21er-Verzahnung für Rapid A800C	187-

## Gateway



- Möglichkeit zur Aufrüstung auf das modernste auf dem Markt erhältliche Steuerungssystem, E-Control
- Erhöht die Benutzerfreundlichkeit und erweitert die Funktionalität

Artikelnummer	Beschreibung	Serien-Nr.
7400291	Gateway + (ISOBUS)	769-
7100434	E-Control (Gateway erforderlich)	16000-

## Flügelpacker



- Geringerer Zugkraftbedarf durch verbesserte Gewichtsverteilung mit weniger Gewicht auf den Rädern des Mittelpackers (weniger Bulldozingeffekt in leichten/lockeren Böden)
- Individuelle Montage auf Außenpackern verbessert die Konturtreue
- Hydraulische Druckeinstellung vereinfacht die Handhabung

Artikelnummer	Beschreibung	Serien-Nr.
7100485	Flügelpacker 4+4 für Rapid 600-800C/J	1529-
**7100485	Flügelpacker 4+4 Räder für Rapid 800C	1529-
**7100481	Flügelpackererweiterung 3+3 für Rapid 800C/J mit CrossBoard Heavy	1529-
**7100482	Flügelpackererweiterung 3+3 für Rapid 800C/J mit System Disc oder Agrilla	1529-

\*\*Hinweis: Bei Bestellung des Flügelpackers für Rapid 800C/J sind die Erweiterungen 7100485 und 7100481 oder 7100482 erforderlich, je nach Ausstattung des Vorwerkzeugs.



## Stützrad



- Stützräder für System Disc
- Stabilisiert den Betrieb und verbessert die Arbeitsgenauigkeit
- Tiefeneinstellung durch Handkurbel

Artikelnummer	Beschreibung	Serien-Nr.
7200372	Stützrad für Rapid 600-800C	187-715 *

\* nach Seriennummer -715 ist dies Standard ab Werk.

## Befüllschnecke aus Edelstahl

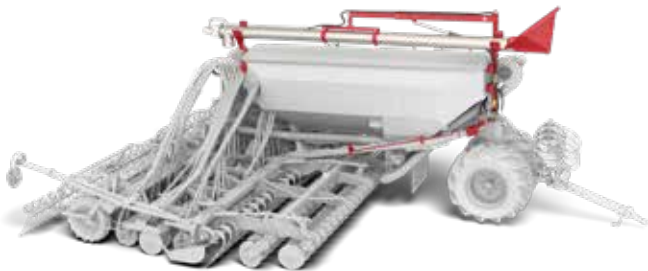

- 200mm-Schnecke, Kapazität ca. 50m<sup>3</sup>/h, (7,5 Min. Fülldauer)

Artikelnummer	Beschreibung	Serien-Nr.
7100396	Befüllschnecke für Rapid A 600-800C/J	171-

## Hydraulische Flügelsperre



- Verbesserte Handhabung, mehr Zeit auf dem Feld

Artikelnummer	Beschreibung	Serien-Nr.
7400072	Hydraulische Flügelsperre	171-1221
7400073	Hydraulische Flügelsperre	1222-1528

## Säscharschutz



- Säscharschutz für hohe Stoppeln/Ernterückstände

Artikelnummer	Beschreibung	Serien-Nr.
178062	Säscharschutz links	100-
178064	Säscharschutz rechts	100-

## Mais-Kit



- Maiskopf mit Doppelreihen
- Intensive Bodenbearbeitung spart Überfahren und bewahrt Feuchtigkeit
- Hochgeschwindigkeitsausbringung
- Für Silomais
- Variabler Reihenabstand wählbar, 37,5, 50 oder 75cm
- Dünger kann gleichzeitig mit Combi-Maschinen in gewünschtem Reihenabstand und in gewünschter Menge ausgebracht werden

Artikelnummer	Beschreibung	Serien-Nr.
7400110	Mais-Kit, RDA 600C/J,	100-1291
7400111	Mais-Kit, RDA 800C/J,	100-1291

## SeedEye



### SeedEye Saatflussüberwachung

- Sensor erkennt, wenn eine Blockade oder Abweichung auftritt
- E-Control, kein zusätzlicher Monitor erforderlich

### SeedEye Saatgutzählung

- Jedes Korn zählt – immer die richtige Menge an Saatgut/m<sup>2</sup>
- Keine weitere Kalibrierung
- Lizenzschlüssel für die Saatgutzählung erforderlich

Artikelnummer	Beschreibung	Serien-Nr.
240463	Kit SeedEye RDA 600C	1292 - 1590
240464	Kit SeedEye RDA 800C	1292 - 1590
240465	Kit SeedEye RDA 600J	1292 - 1590
240466	Kit SeedEye RDA 800J	1292 - 1590
240477	Kit SeedEye RDA 600C	1591-
240478	Kit SeedEye RDA 800C	1591-
240479	Kit SeedEye RDA 600J	1591-
240480	Kit SeedEye RDA 800J	1591-

## Verteilerbleche

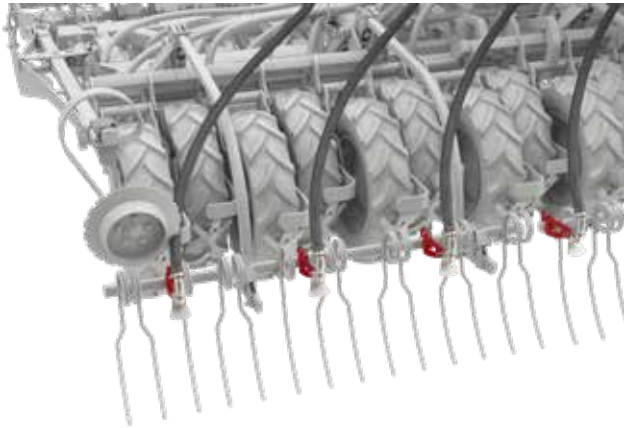

- Hintere Streudüsen für Schneckenkorn am Nachstriegel Heavy

Artikelnummer	Beschreibung	Serien-Nr.
7191017	Verteilerbleche für Schneckenkorn BDA für Rapid A 600C/J	Passend für alle
7191018	Verteilerbleche für Schneckenkorn BDA für Rapid A 800C/J	Passend für alle

## BioDrill



- BDA 360, pneumatisches System mit 360-Liter-Saatgutbehälter
- Elektrisches Dosiersystem
- Radarerfassung der Bodengeschwindigkeit
- Streudüsen zum Ausstreuen von Grassaat vor OffSet-Rädern

**Hinweis!** Steuerung nur mit Gateway-Elektronik

Artikelnummer	Beschreibung	Serien-Nr.
7100355	BioDrill BD 360 für Rapid A 600C/J	100-1291
7100366	BioDrill BD 360 für Rapid A 800C/J	100-1291
7190043	BioDrill BD 360 für Rapid A 600C/J (Gateway erforderlich)	1292-
7190044	BioDrill BD 360 für Rapid A 800C/J (Gateway erforderlich)	1292-

## Vorlaufmarkierer

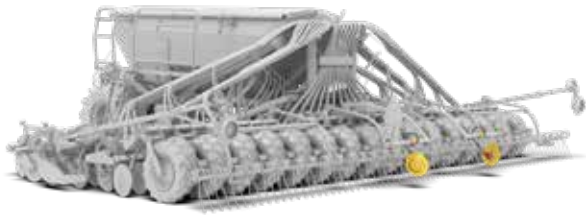

- Scheiben zum Markieren von Fahrgassen, ohne dass das gedrillte Saatgut gestört wird
- Die Scheibenbreite wird einmalig entsprechend der Traktorbreite eingestellt
- Hebt und senkt sich bei Bedarf automatisch
- Ermöglicht dem Kunden das Fahren in den Fahrgassen, um Vorlauf-PSM auszubringen, bevor das Wachstum beginnt

Artikelnummer	Beschreibung	Serien-Nr.
7100447	Vorlaufmarkierer	1324-

# Spirit 400C/S



## Scheiben-Spurlockerer



- Scheiben-Spurlockerer 1 Paar (links + rechts)
- Anzahl je nach Reifengröße
- Nivelliert das Feld, nachdem die Räder gleichmäßigere Bedingungen für das Saatgut geschaffen haben
- Die Tiefe kann in 15-mm-Schritten bis auf 75 mm eingestellt werden, um das gewünschte Ergebnis zu erzielen

**Hinweis!** Beachten Sie, dass eine Scheibe den Boden in den Spuren nicht im gleichen Maß anhebt wie ein Zinken

Artikelnummer	Beschreibung	Serien-Nr.
7416001	Scheibenspurlockerer (System Disc Aggressive erforderlich)	Passend für alle

## Spurlockerer



- Basis-Kit (2+2 Zinken) für Einzelräder C-C 200 cm
- Basis-Kit (2+2 Zinken) für Einzelräder C-C 350 cm
- Zinken ausgestattet mit Scharspitze Marathon 25/35
- Nivelliert das Feld, nachdem die Räder gleichmäßigere Bedingungen für das Saatgut geschaffen haben
- Einfache Höhenverstellbarkeit

Artikelnummer	Beschreibung	Serien-Nr.
7216002	Spurlockerer Basis-Kit c-c 2,00 (CrossBoard System Disc Aggressive erforderlich)	-399
7216005	Spurlockerer Basis-Kit c-c 2,00 (CrossBoard System Disc Aggressive erforderlich)	400-1738

## Light Soil Kit



- Verringert das Risiko von Rillenbildung bei sehr leichten Böden
- Wartungsarme Verschleißteile

Artikelnummer	Beschreibung	Serien-Nr.
7116103	Light Soil Kit für Spirit 400	Passend für alle







### SeedEye Saatflussüberwachung

- Sensor erkennt, wenn eine Blockade oder Abweichung auftritt
- E-Control, kein zusätzlicher Monitor erforderlich

**Hinweis!** Saatgutzählung nicht möglich bei Reihenabstand 167mm

Artikelnummer	Beschreibung	Serien-Nr.
246861	Nachrüstungs-Kit für SeedEye Saatflussüberwachung – Spirit400S, 167mm	2750-
246862	Nachrüstungs-Kit für SeedEye Saatflussüberwachung – Spirit400S, 125mm	2750-
246899	Nachrüstungs-Kit für SeedEye Saatflussüberwachung – Spirit400C	2750-

## InLine-Dünger



- Düngemittel und Saatgut im selben Säschar
- Ermöglicht die Ausbringung einer niedrigen Anfangsdüngermenge
- Die Aufteilung der Saatgut- und Düngermenge ermöglicht eine genaue Messung des Saatgut-Durchflusses mit SeedEye
- Schnelle Düngerreicherbarkeit für das Saatgut
- Keine zusätzlichen Verschleißteile

**Hinweis!** Spirit 400C InLine ist nicht in Kombination mit dem Nachstriegel Light erhältlich.

Artikelnummer	Beschreibung	Serien-Nr.
7416033	InLine-Dünger für Spirit 400C	400-
Für Seriennummern vor -1740 ist auch 32 x 178888 erforderlich		

## BioDrill

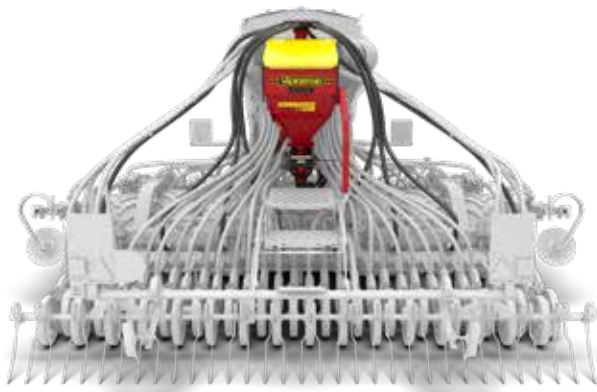

- BDA 360, pneumatisches System mit 360-Liter-Saatgutbehälter
- Elektrisches Dosiersystem
- Radarerfassung der Bodengeschwindigkeit
- Streudüsen zum Ausstreuen von Grassaat vor Säscharen

Artikelnummer	Beschreibung	Serien-Nr.
7190021	BioDrill BDA 360 für Spirit 400S	1338-
7190022	BioDrill BDA 360 für Spirit 400S (167mm)	1338-1740
7190023	BioDrill BDA 360 für Spirit 400C	1338-2749

## Verteilerbleche für Schneckenkorn

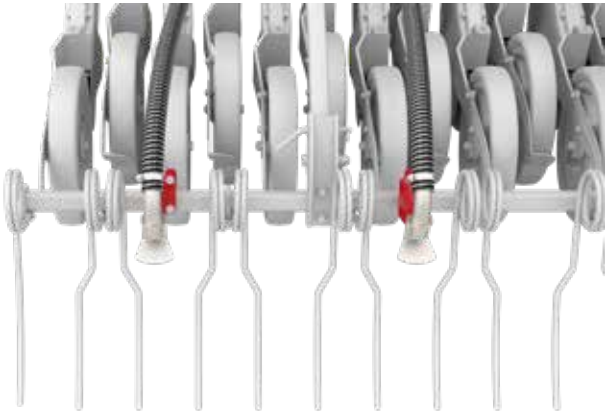

- Hintere Streudüsen für Schneckenkorn am Nachstriegel Heavy

**Hinweis!** Nachstriegel Heavy erforderlich

Artikelnummer	Beschreibung	Serien-Nr.
7191012	Verteilerbleche für Schneckenkorn BDA für Spirit 400C/S.	1338-

## Erweiterte Fahrspurmarkierung



- Erweitert die Fahrspurmarkierung durch zusätzliche Motoren, insgesamt maximal 8 Motoren
- Passend für Verteilerkopf Flex
- Zusätzliche Motoren müssen separat bestellt werden

Artikelnummer	Beschreibung	Serien-Nr.
7416034	Erweiterte Fahrspurmarkierung	2750-
7416026	Erweiterte Fahrspurmarkierung	2749-

# Spirit 600-900C/S



## Hydraulischer Stützfuß



- Hydraulischer Stützfuß als Alternative zum mechanischen Stützfuß, für Maschinen, die mit der Hitch-Anhängung ausgestattet sind

Artikelnummer	Beschreibung	Serien-Nr.
7116275	Hydraulischer Stützfuß für Spirit 400-900	2754-

## Scheiben-Spurlockerer



- Scheiben-Spurlockerer 1 Paar (links + rechts)
- Anzahl je nach Reifengröße
- Nivelliert das Feld, nachdem die Räder gleichmäßigere Bedingungen für das Saatgut geschaffen haben
- Die Tiefe kann in 15-mm-Schritten bis auf 75 mm eingestellt werden, um das gewünschte Ergebnis zu erzielen

**Hinweis!** Beachten Sie, dass eine Scheibe die Erde in den Fahrspuren nicht im gleichen Maß anhebt wie ein Zinken

Artikelnummer	Beschreibung	Serien-Nr.
7416001	Scheibenspurlockerer (System Disc Aggressive erforderlich)	Passend für alle

## Spurlockerer

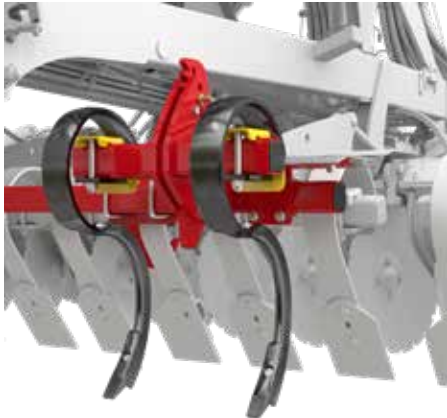

- Basis-Kit (2+2 Zinken) für Einzelräder C-C 200 cm
- Basis-Kit (2+2 Zinken) für Einzelräder C-C 350 cm
- Zinken ausgestattet mit Scharspitze Marathon 25/35
- Nivelliert das Feld, nachdem die Räder gleichmäßigere Bedingungen für das Saatgut geschaffen haben
- Einfache Höhenverstellbarkeit

Artikelnummer	Beschreibung	Serien-Nr.
7216002	Spurlockerer Basis-Kit c-c 2,00 (CrossBoard System Disc Aggressive erforderlich)	-399
7216005	Spurlockerer Basis-Kit c-c 2,00 (CrossBoard System Disc Aggressive erforderlich)	400-1738
7216003	Spurlockerererweiterung c-c 3,50 für Spirit 600C/S (CrossBoard System Disc Aggressive erforderlich)	400-1738
7216004	Spurlockerererweiterung c-c 3,50 für Spirit 800-900C/S (CrossBoard System Disc Aggressive erforderlich)	400-1738





### SeedEye Saatflussüberwachung

- Sensor erkennt, wenn eine Blockade oder Abweichung auftritt
- E-Control, kein zusätzlicher Monitor erforderlich

### SeedEye Saatgutzählung (Spirit 600-900S)

- Jedes Korn zählt – immer die richtige Menge an Saatgut/m<sup>2</sup>
- Keine weitere Kalibrierung
- Lizenzschlüssel für die Saatgutzählung erforderlich

**Hinweis!** Saatgutzählung nicht möglich bei Reihenabstand 167mm

Artikelnummer	Beschreibung	Serien-Nr.
240454	Nachrüstungs-Kit für SeedEye Saatflussüberwachung – Spirit 600S, 125mm (-MY2019)	1740 - 2371
240455	Nachrüstungs-Kit für SeedEye Saatflussüberwachung – Spirit 600S, 167mm (-MY2019)	1740 - 2371
240456	Nachrüstungs-Kit für SeedEye Saatflussüberwachung – Spirit 800S, 125mm (-MY2019)	1740 - 2371
240457	Nachrüstungs-Kit für SeedEye Saatflussüberwachung – Spirit 800S, 167mm (-MY2019)	1740 - 2371
240458	Nachrüstungs-Kit für SeedEye Saatflussüberwachung – Spirit 900S, 125mm (-MY2019)	1740 - 2371
240459	Nachrüstungs-Kit für SeedEye Saatflussüberwachung – Spirit 900S, 167mm (-MY2019)	1740 - 2371
240460	Nachrüstungs-Kit für SeedEye Saatflussüberwachung – Spirit 600C (-MY2019)	2150 - 2371
240461	Nachrüstungs-Kit für SeedEye Saatflussüberwachung – Spirit 800C (-MY2019)	2150 - 2371
240462	Nachrüstungs-Kit für SeedEye Saatflussüberwachung – Spirit 900C (-MY2019)	2150 - 2371
240468	Nachrüstungs-Kit für SeedEye Saatflussüberwachung – Spirit 600S, 125mm (MY2020-)	2372-
240469	Nachrüstungs-Kit für SeedEye Saatflussüberwachung – Spirit 600S, 167mm (MY2020-)	2372-
240470	Nachrüstungs-Kit für SeedEye Saatflussüberwachung – Spirit 800S, 125mm (MY2020-)	2372-
240471	Nachrüstungs-Kit für SeedEye Saatflussüberwachung – Spirit 800S, 167mm (MY2020-)	2372-
240472	Nachrüstungs-Kit für SeedEye Saatflussüberwachung – Spirit 900S, 125mm (MY2020-)	2372-
240473	Nachrüstungs-Kit für SeedEye Saatflussüberwachung – Spirit 900S, 167mm (MY2020-)	2372-
240474	Nachrüstungs-Kit für SeedEye Saatflussüberwachung – Spirit 600C (MY2020-)	2372-
240475	Nachrüstungs-Kit für SeedEye Saatflussüberwachung – Spirit 800C (MY2020-)	2372-
240476	Nachrüstungs-Kit für SeedEye Saatflussüberwachung – Spirit 900C (MY2020-)	2372-

## Verteilerbleche für Schneckenkorn

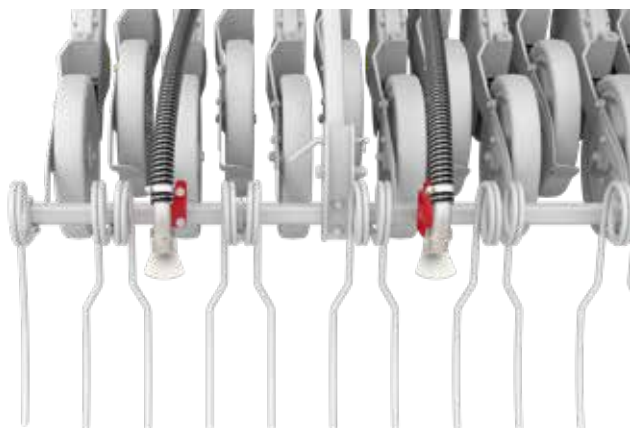

- Hintere Streudüsen für Schneckenkorn am Nachstriegel Heavy

**Hinweis!** Nachstriegel Heavy erforderlich

Artikelnummer	Beschreibung	Serien-Nr.
7191013	Verteilerbleche für Schneckenkorn BDA für Spirit 600C/S	1338-
7191014	Verteilerbleche für Schneckenkorn BDA für Spirit 800C/S	1338-
7191015	Verteilerbleche für Schneckenkorn BDA für Spirit 900C/S.	1338-

## BioDrill

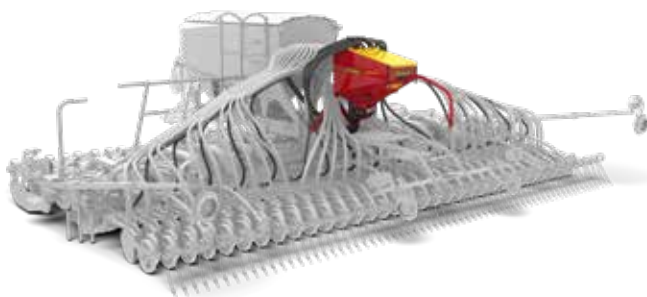

- BDA 360, pneumatisches System mit 360-Liter-Saatgutbehälter
- Elektrisches Dosiersystem
- Radarerfassung der Bodengeschwindigkeit
- Streudüsen zum Ausstreuen von Grassaat vor Säscharen

Artikelnummer	Beschreibung	Serien-Nr.
7190020	BioDrill BDA 360 für Spirit 600C	1338-2149
7190063	BioDrill BDA 360 für Spirit 600C	2150-
7190021	BioDrill BDA 360 für Spirit 600S	1338-
7190022	BioDrill BDA 360 für Spirit 600S (167mm)	1338-1740
7190024	BioDrill BDA 360 für Spirit 600S (125mm)	1338-1740
7190027	BioDrill BDA 360 für Spirit 600S	1741-
7190026	BioDrill BDA 360 für Spirit 800-900C	1338-2149
7190064	BioDrill BDA 360 für Spirit 800-900C	2150-
7190025	BioDrill BDA 360 für Spirit 800-900S	1338-1740
7190028	BioDrill BDA 360 für Spirit 800-900S	1741-



## Erweiterte Fahrspurmarkierung



- Erweitert die Fahrspurmarkierung durch zusätzliche Motoren, insgesamt maximal 8 Motoren
- Passend für Verteilerkopf Flex
- Motoren müssen separat bestellt werden

Artikelnummer	Beschreibung	Serien-Nr.
7416026	Erweiterte Fahrgassenmarkierung für Spirit 600-900S	-1740
7416027	Erweiterte Fahrgassenmarkierung für Spirit 600-900C	825-2149
7416034	Erweiterte Fahrgassenmarkierung für Spirit 600-900S	1740-
7416034	Erweiterte Fahrgassenmarkierung für Spirit 600-900C	2150-

# Tempo





## Düngerschare

Artikelnummer	Beschreibung	Serien-Nr.
7120125	Tempo 4	Passend für alle
7120135	Tempo 6	Passend für alle
7120116	Tempo 7	Passend für alle
7120199	Tempo 8	Passend für alle
7120200	Tempo 9	Passend für alle
7120117	Tempo 10	Passend für alle
7120213	Tempo 11	Passend für alle
7120194	Tempo 12	Passend für alle
7120201	Tempo 18	Passend für alle
7120286	Tempo L 8	Passend für alle
7120287	Tempo L 10	Passend für alle
7120262	Tempo L 12	Passend für alle
7120263	Tempo L 16	Passend für alle
7120314	Tempo L 18	Passend für alle
7120275	Tempo L 24	Passend für alle
7120316	Tempo L 32	Passend für alle

## Rührwelle



- Hydraulisch angetriebener Motor, der vom hydraulischen Gebläsekreislauf betrieben wird
- Für eine gleichmäßigere Zufuhr
- Ermöglicht die Verwendung von Düngemitteln geringerer Qualität

Artikelnummer	Beschreibung	Serien-Nr.
7420008	Rührwerk für Tempo F 6	101-923
7420009	Rührwerk für Tempo F 8	101-983
7420010	Rührwerk für Tempo F 6	924-
7420011	Rührwerk für Tempo F 8	984-
7420019	Rührwerk für Tempo T 6-7 und Tempo R 4-6	Passend für alle
7120247	Rührwelle FH 2200	100-961

## Säeinheit



- Upgrade Säeinheit mit Aluminiumgehäuse, Standard ab MY 2016
- Das Kit enthält Teile für das Upgrade einer Säeinheit

Artikelnummer	Beschreibung	Serien-Nr.
7420022	Säeinheit-Kit, Aluminiumgehäuse	MY 2016

## Rangierwagen für die Säaggregate



- Erleichtert das Verändern des Reihenabstands
- Kann zum Aufbewahren des Säaggregats verwendet werden
- Die Anzahl der Wagen sollte der Anzahl der entfernten Einheiten + 1 entsprechen

**Hinweis!** Eine weitere dient zum Bewegen der anderen Einheiten am Rahmen

Artikelnummer	Beschreibung	Serien-Nr.
7120260	Rangierwagen für die Säaggregate	Passend für alle

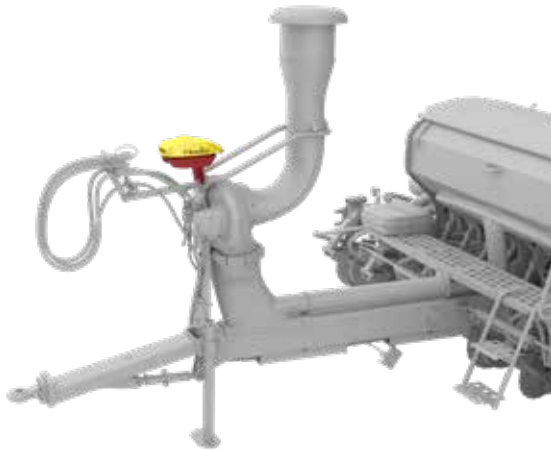

- Möglichkeit zur Aufrüstung auf das modernste auf dem Markt erhältliche Steuerungssystem, E-Control
- Erhöht die Benutzerfreundlichkeit und erweitert die Funktionalität

Artikelnummer	Beschreibung	Serien-Nr.
7420015	Gateway + (ISOBUS) für Tempo F	-899
7420016	Gateway + (ISOBUS) für Tempo T	-229
7420017	Gateway + (ISOBUS) für Tempo R	101-129
7420018	Gateway + (ISOBUS) für Tempo F	900-
7420018	Gateway + (ISOBUS) für Tempo T	230-
7420018	Gateway + (ISOBUS) für Tempo V	101-
7420018	Gateway + (ISOBUS) für Tempo R	130-
7420023	Gateway + (ISOBUS) für Tempo R	130-
7420023	Gateway + (ISOBUS) für Tempo T (1200-Liter-Saatgutbehälter)	230-



## Saatgutsensoren

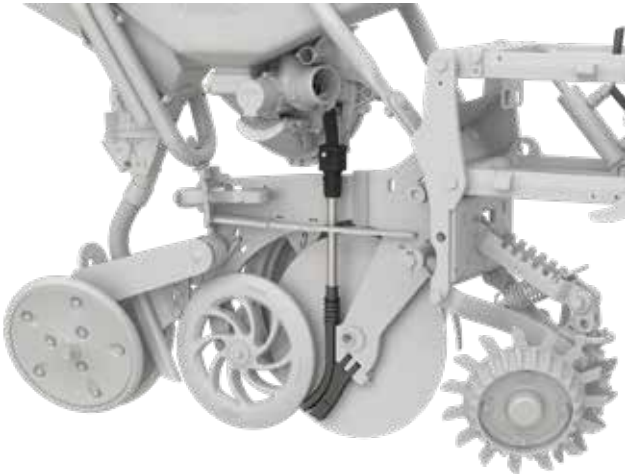

- 16mm für Mais, Sojabohnen, Sonnenblumen, Raps, Zuckerrüben usw.
- 22mm für Körner, die größer als 15mm sind, z. B. Kürbis, Bohnen usw.

Artikelnummer	Beschreibung	Serien-Nr.
7120204	Saatgutsensor 16mm	TPF s/n 1177- TPT s/n 355- TPR s/n 217- TPV s/n 249- TPL S7n 55-
7120205	Saatgutsensor 22mm	TPF s/n 1177- TPT s/n 355- TPR s/n 217- TPV s/n 249- TPL S7n 55-

## Feinsämereien-Kit



- Weitere Verbesserung der Präzision bei kleinsamigen Kulturen wie Zuckerrüben und Raps
- Gitter-Kit in der Säeinheit
- Gefederte Andruckrolle
- Verstellbarer Andruckrollenarm
- Stopfen zur Reduzierung des Saatgutvolumens

**Hinweis!** Nicht in Kombination mit ProStop. Die Speichen ersetzen die Funktion der Feder. ProStop besitzt außerdem einen größeren Durchmesser als die Version 60/70 Shore.

Artikelnummer	Beschreibung	Serien-Nr.
7120257	Feinsämereien-Kit (gedfederte Andruckrolle, verstellbarer Andruckrollenarm und Gitter-Kit in der Säeinheit)	Passend für alle außer Tempo R 12/18 mit Längstransport

## Gitter-Kit in der Säeinheit



- Gitter 199893 am Lufteinlass verbessert die Luftverteilung
- Saatgutleitgitter 199891 (rechts) und 199892 (links)
- Stopfen 242654 (rechts) und 237963 (links) zur Reduzierung des Saatgutvolumens
- Vorteil: Erhöhte Präzision bei kleinem Saatgut

**Hinweis!** Bei der Aussaat von Sojabohnen sollte das Gitter entfernt werden

Artikelnummer	Beschreibung	Serien-Nr.
7120265	Gitter-Kit in der Säeinheit (Enthält 5 Teile: Art.-Nr. 199893, 199891, 199892, 237963, 242654)	Passend für alle

## Schwimmende Furchenräumer

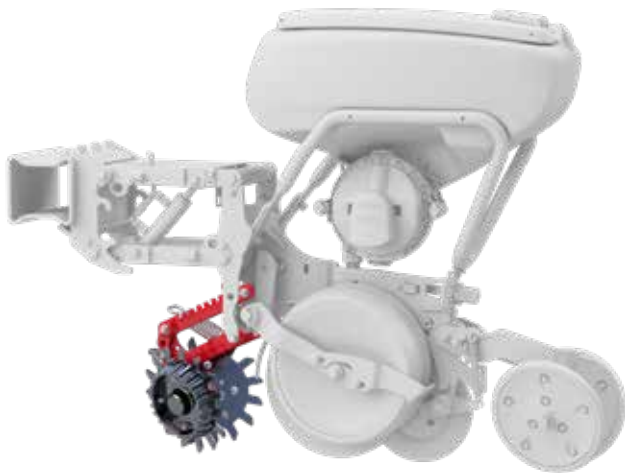

- Erhöht die Tiefenpräzision und die Hygiene des Saatbetts durch Schaffung einer sauberen, einheitlichen Pflanzspur
- Die Andruckkraft kann über eine Feder hinzugefügt oder weggenommen werden
- Parallelogramm für optimalen Arbeitswinkel
- Maximale Arbeitstiefe einstellbar
- Kann bei Nichtgebrauch angehoben werden

Artikelnummer	Beschreibung	Serien-Nr.
7120288	Schwimmende Furchenräumer	Ab YM 2020
7120248	Schwimmende Furchenräumer	YM18-19
7120323	Schwimmende Furchenräumer	Nur Standard für Tempo L 32, kann aber auf alle Maschinen ab YM2020 montiert werden

## Mikrogranulatbehälter

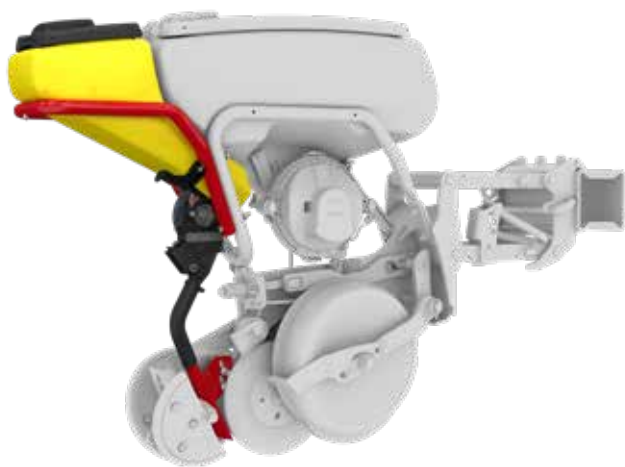

Artikelnummer	Beschreibung	Serien-Nr.
7120344	Mikrogranulatbehälter 17 L (nicht Tempo L)	Passend für alle
7120334	Mikrogranulatbehälter 30 L (kein Pestizidschar enthalten) (nur Tempo L 8-18)	Passend für alle



## Schar



- Oben rechts: starres Schar mit Öffnung nach unten. Standard
- Oben links: starres Schar mit Öffnung nach hinten. Für Schneckenkorn oder Ausbringung oben auf der Furche
- Unten links: Flexibles Federschar für steinige Bedingungen. Ausbringung in der Furche

Artikelnummer	Beschreibung	Serien-Nr.
7120326	Starres Säschar, Öffnung nach unten	Passend für alle
7120327	Starres Säschar, Öffnung nach hinten	Passend für alle
7120328	Flexibles Säschar, Federschar mit Öffnung nach unten	Passend für alle

## Säaggregat



Artikelnummer	Beschreibung	Serien-Nr.
7120269	Säaggregat Tempo L 90 l (nicht vergessen Saatgutsensor, Andruckrolle, Gewichtsverteilung usw. zu bestellen)	Passend für alle
7120198	Säaggregat (rechts) 70 l (nicht vergessen Saatgutsensor, Andruckrolle, Gewichtsverteilung usw. zu bestellen)	Passend für alle
7120239	Säaggregat (links) 70 l (nicht vergessen Saatgutsensor, Andruckrolle, Gewichtsverteilung usw. zu bestellen)	Passend für alle
7120270	Säaggregat Tempo L 25 l (nicht vergessen Saatgutsensor, Andruckrolle, hydraulische Gewichtsverteilung usw. zu bestellen)	Passend für alle

## Gewichtsverteilung

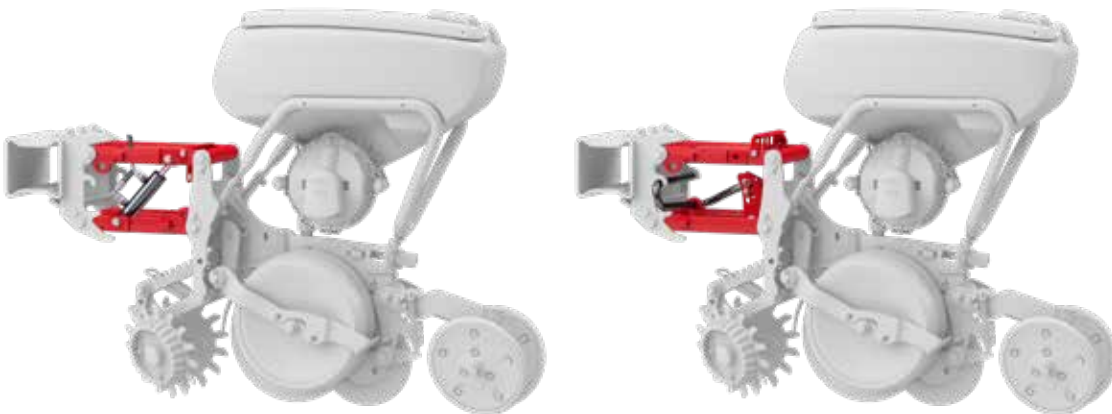

Artikelnummer	Beschreibung	Serien-Nr.
7120219	Mechanische Gewichtsverteilung	Passend für alle
7120268	Hydraulische Gewichtsverteilung	Passend für alle mit hydraulischer Gewichtsverteilung

## Schnellkupplungs-Kit

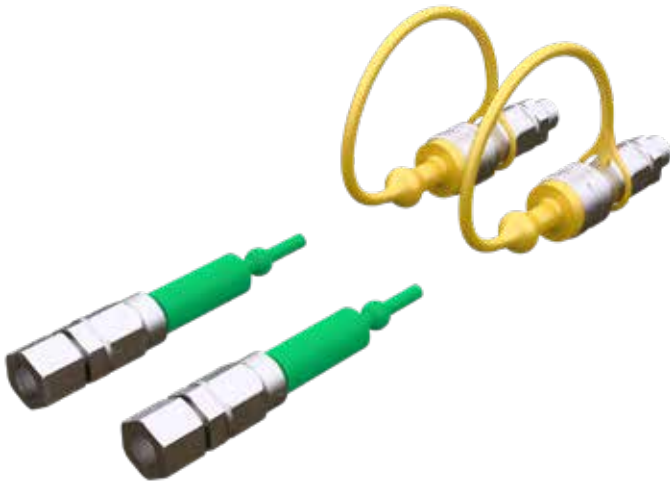

- Schneller und einfacher Wechsel des Säaggregats
- Gilt für Säaggregate mit Druckhydraulik des Säaggregats

Artikelnummer	Beschreibung	Serien-Nr.
7120261	Schnellkupplungs-Kit für hydraulische Gewichtsverteilung für ein abgenommenes Säaggregat	Passend für alle

## Entlüftungsschlauch

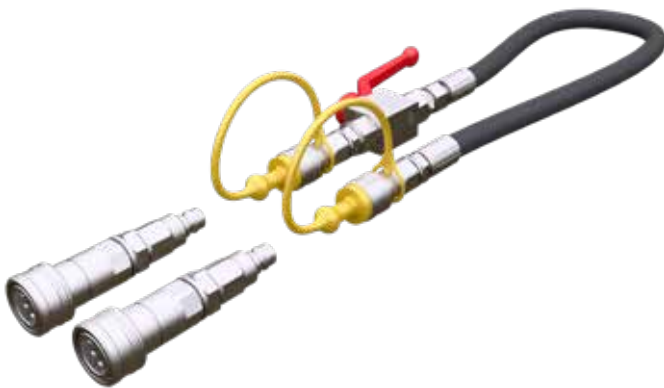

- Erleichterte Entlüftung nach Arbeiten an der Druckhydraulik des Säaggregats
- Für Säaggregate mit hydraulischen Druck

Artikelnummer	Beschreibung	Serien-Nr.
7120278	Entlüftungsschlauch für Maschinen mit hydraulischer Gewichtsverteilung	Passend für alle

Väderstad Holding AB hält alle Urheberrechte wie Patente, Warenzeichen und Schutzmuster.  
Das in diesem Dokument beschriebene Produkt kann durch eines oder mehrerer solcher Rechte geschützt sein.



Where farming starts