

PX180 Pro

Cippatore

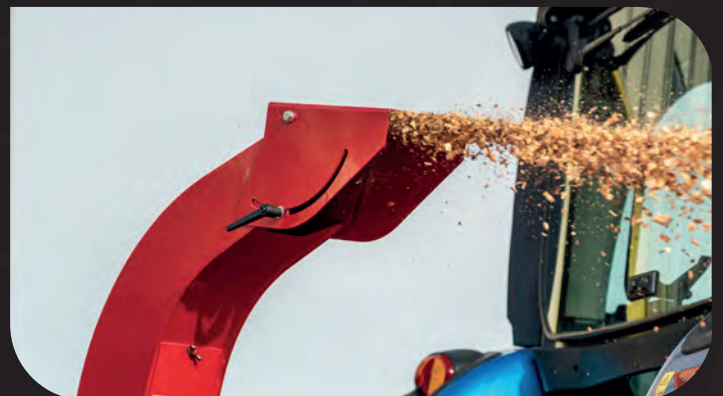

BRUGGER

Possente!

Il cippatore a tamburo Brugger PX180 Pro lavora tronchi, rami e arbusti con diametro fino a 18 cm. Tutto può essere cippato senza problemi.



Caratteristiche:

- Diametro massimo legno 18cm**
- Peso 650Kg**
- Azionamento con PTO**
- Lancia di scarico orientabile a 360°**

Vantaggi del PX180 PRO:



Alimentazione automatica senza stress!

Il PX180 Pro è dotato anche di un sistema di retrazione automatica no-stress, che impedisce al motore del trattore di essere sovraccaricato.



Massima sicurezza!

Il PX180 Pro è stato costruito secondo i più recenti standard di sicurezza.



Sistema idraulico a bordo!

Il sistema idraulico integrato elimina la necessità di un collegamento all'impianto idraulico del trattore, che migliora l'operatività e la flessibilità.

PX180 Pro

Cippatore

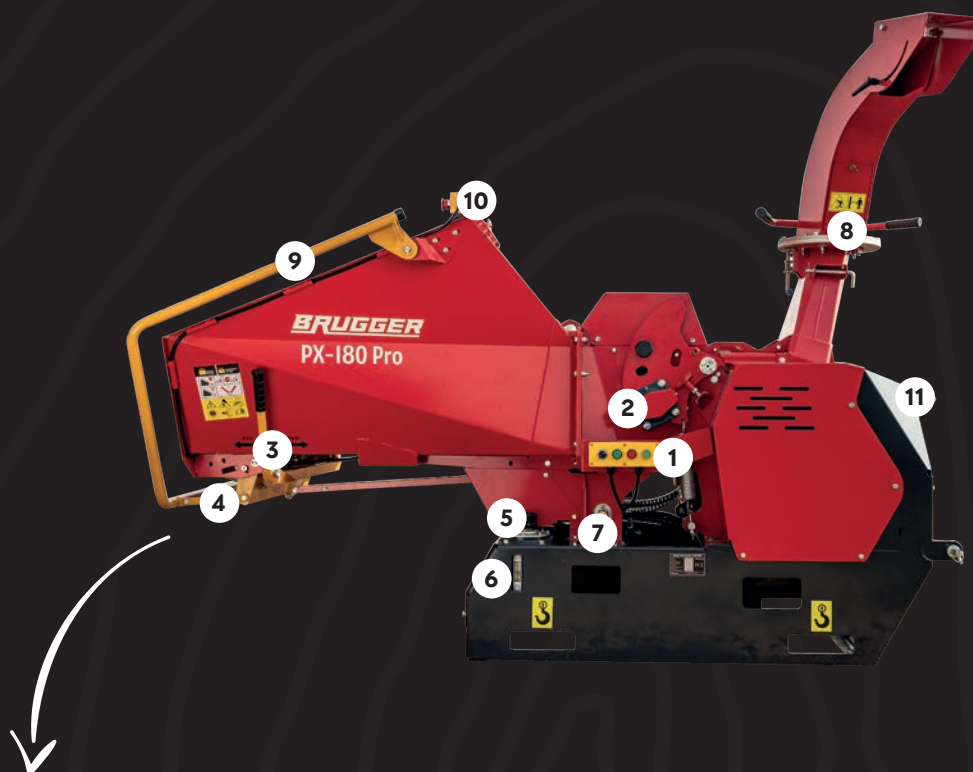

Componenti:

- | | | | |
|---|---|---|-------------------------------------|
| 1. Pannello di controllo No Stress feed | 4. blocco della barra di sicurezza | 7. Regolazione continua della velocità di avanzamento | alimentazione) |
| 2. rullo di alimentazione idraulico | 5. serbatoio dell'olio idraulico | 8. Lancia di scarico orientabile | 10. Interruttore di emergenza |
| 3. avanzamento - retromarcia | 6. livello olio idraulico e temperatura | 9. barra di sicurezza (arresto) | 11. sospensione a tre punti KAT 1-2 |

Dati tecnici:

Costruttore:	Brugger
Modello:	PX180 Pro
Alimentazione:	PTO
Attacco al trattore:	Cat 1/2
Potenza trattore:	50-130 Cv
Massimo diametro materiale:	180 mm
Retrazione:	Idraulica, sistema no stress
Velocità rotazione presa di forza:	540 giri/min
Apertura tramoggia di carico:	20 x 35 cm
Coltelli:	2
Dimensioni:	240 x 150 x 220 cm
Peso indicativo:	650 kg

PX180 Pro

Cippatore

Il **cippatore a tamburo Brugger PX180 Pro** è destinato ad un uso **gravoso e professionale**. Grazie alla struttura di alta qualità e alla sua potenza è possibile lavorare anche legname molto ostico. Nessun materiale legnoso rappresenta un problema!

Il cippatore PX180 Pro è stato sviluppato appositamente per l'azionamento tramite PTO, ad uso cippatura nei settori agricolo e forestale. Il PX180 Pro può essere consegnato a chiunque. **È possibile collegare il cippatore a macchine dotate di attacchi a tre punti CAT1 o CAT2.**

Grazie alla capacità di lavorare legname di **diametro impressionanti fino a 18 cm**, questa cippatrice offre una efficace soluzione per **triturare rami e materiale legnoso**.

Il trituratore è alimentato dall'albero cardanico, che richiede la connessione a un trattore di potenza pari ad almeno 50 HP.

Il cippatore Brugger PX180 Pro è progettato per l'uso professionale.

Grazie alla sua struttura di alta qualità e alla grande potenza di azionamento, anche il materiale più ostico non è un problema!

Lavora facilmente tronchi con diametro fino a 18 cm. Il trituratore viene azionato tramite l'albero della presa di forza, che richiede un trattore con motore da almeno 50 CV.

La macchina richiede poca manutenzione e tutti i punti, come cinghie, tamburo e lame sono facili e veloci da raggiungere.

La PX180 Pro è inoltre dotata di

un sistema automatico di ritrazione con sistema no stress, che impedisce al motore di bloccarsi in caso di sovraccarico. A questo scopo, se la velocità del tamburo che viene rilevata scende troppo, l'avanzamento si arresta brevemente finché non viene raggiunta nuovamente la corretta velocità.

Costruito secondo i più recenti standard di sicurezza, il cippatore rappresenta una macchina affidabile e sicura per l'utente. **L'alimentazione dei cippatori Brugger PX180 Pro è idraulica (automatica).**

Grazie alla sua struttura robusta e alla elevata potenza gestisce senza

fatica anche il legname più ostico. Ottimizzato per la trasmissione a presa di forza, questo modello consente un impiego versatile nel settore agricolo e forestale.

L'impianto idraulico a bordo macchina elimina la necessità di un collegamento all'impianto idraulico del trattore, che migliora il funzionamento e la flessibilità.

Se siete alla ricerca di un partner affidabile per una cippatura efficiente, la Brugger PX180 Pro è la scelta ideale.

Potete vedere un video della macchina in azione qui:
www.youtube.com/watch?v=2R3-rBu9guQ

Per ulteriori informazioni sulla macchina:
www.bruggermachinery.com.

Scansiona il QR CODE
e guarda il video!

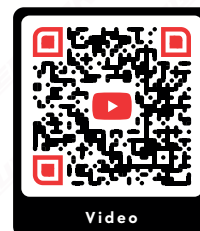



BRUGGER
Machinery GmbH



BRUGGER

Machinery GmbH

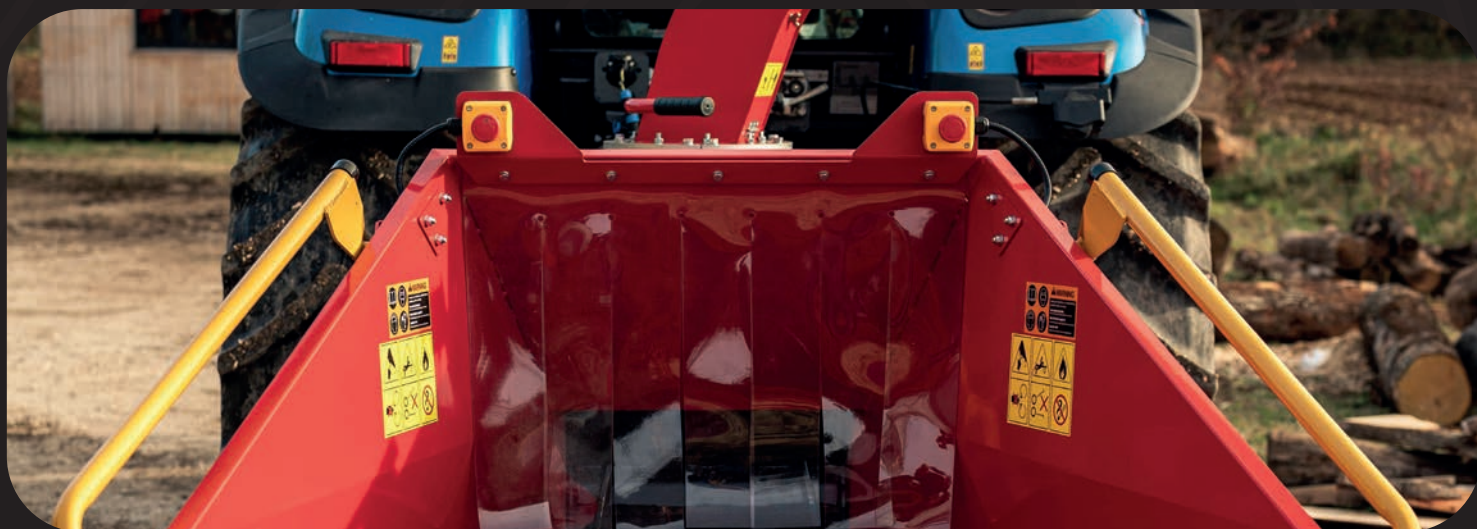

Cippatore PX180 Pro

Il modello più grande della nostra famiglia di prodotti è il PX180 Pro con trasmissione a presa di forza.

€ 9.485,-

Tutti i prezzi si intendono IVA ESCLUSA

Dimensioni Tecniche:

Abbiamo riassunto per voi tutti i numeri, le dimensioni e i dati sulle prestazioni importanti qui.

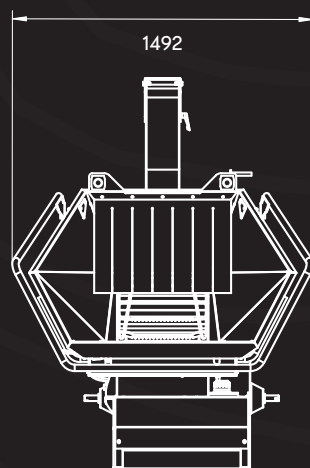
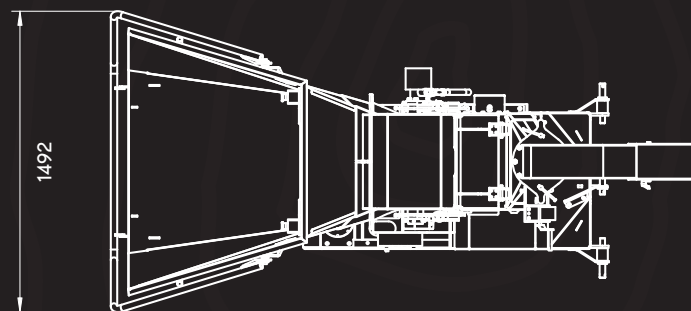
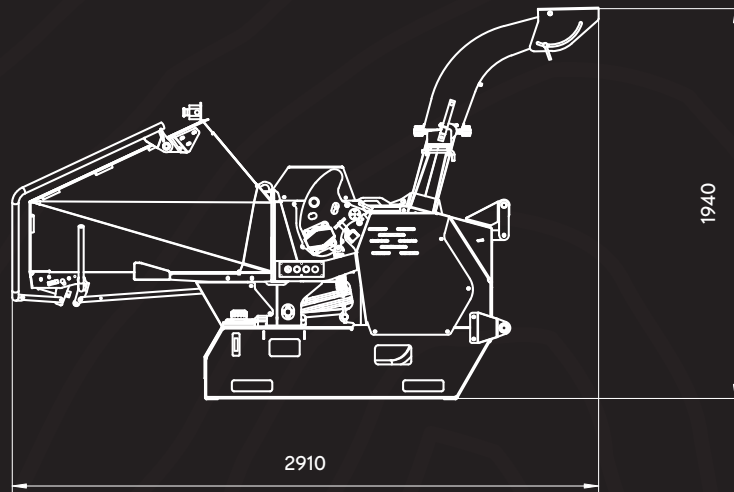

BRUGGER

Machinery GmbH



Chiedeteci un preventivo!

Richiedete subito un'offerta oggi stesso!

Passion for wood chipper

BRUGGER

Brugger Machinery

Bacherweg 11
39030 Gais BZ Italien

Tele: +39 327 397 0120
Mail: info@bruggermachinery.com
Web: www.bruggermachinery.com

Le informazioni contenute in questo opuscolo contengono informazioni e contenuti protetti dalla legge.



Versione: 10 | IT

www.bruggermachinery.com

