

# GASPARDO

# FBR Plus B F Plus



## MÄHWERKE

Modellreihe Doppelpleuel-Mähwerke mit Pendelbewegung für Traktoren mit 25 PS, unterschiedliche Einsatzmöglichkeiten.



## CEIFADEIRA

Gama de ceifadeiras de movimento alternado com dupla biela para tractores de 25 CV adequados para vários empregos.





## SEGADORAS

Gama de segadoras de movimiento alternado y a doble biela para tractores de 25 CV, aptas para diferentes usos.

# MOD. **FBR Plus - B - F**

 Die Modellreihe der Messer-Mähwerke von Gaspardo besteht aus drei Modellen mit verschiedenen Einsatzmöglichkeiten. Beim Modell FBR Plus handelt es sich um ein professionelles Heckanbau-Mähwerk; das Modell B eignet sich für Kleintraktoren und den Hobbyeinsatz, während das Front-Mähwerk F Plus besonders für das Mähen von Bergweiden mit Traktoren geeignet ist, die mit isodiametrischen Reifen ausgestattet sind.

 La gama de segadoras de cuchillas que ofrece Gaspardo está compuesta por tres modelos, aptos para diferentes usos. El modelo FBR Plus, es una segadora trasera profesional, el modelo B se recomienda para tractores pequeños y para uso recreativo, mientras que la segadora frontal F Plus se recomienda especialmente para la poda de prados alpinos con tractores de neumáticos isodiamétricos.

 A gama de ceifadeiras com lâminas oferecida pela Gaspardo compõe-se de três modelos, adequados para vários empregos. O modelo FBR Plus é uma ceifadeira retroportada profissional, o modelo B é indicado para tractores de pequeno porte e para um uso amador, enquanto a ceifadeira frontal F Plus é especialmente indicada para a colheita de pasto alpino com tractores com pneus isodiamétricos.

MOD. **FBR Plus**



MOD. **F**



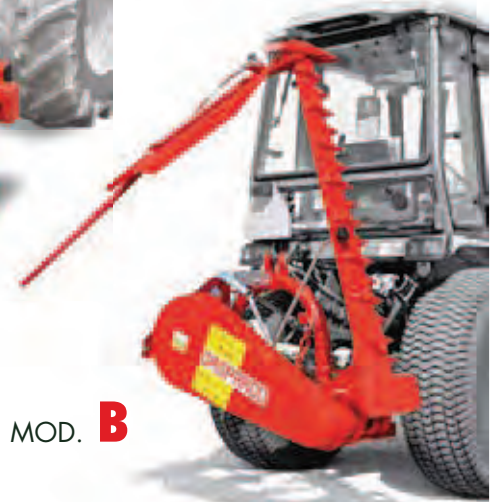

MOD. **B**



## SYSTEM AUS ZWEI BEWEGLICHEN TEILEN - SISTEMA DE DOBLE MOVIMIENTO DIENTE-HOJA SISTEMA COM DUPLO MOVIMENTO DENTE-LÂMINA

 Das exklusive Messersystem Gaspardo ermöglicht ein scherenartiges Mähen der Futterpflanze. Auch bei hohem Arbeitstempo wird der scharfe Schnitt bei jeder Futterpflanzenart, selbst wenn diese feucht oder niedergedrückt ist, gewährleistet. Das Messer-Mähwerk wirbelt keine Erde oder Steine auf; so bleibt das Heu vollkommen sauber. Das Messer ist für ein optimales Resultat in den sich ebenfalls bewegenden Finger eingelassen.

 El sistema de hojas exclusivo de Gaspardo corta completamente el forraje reproduciendo el efecto tijera. El corte es completo incluso a altas velocidades de trabajo, ya sea con hierbas húmedas o postradas. La barra de corte con hojas no remueve terreno ni piedras, lo cual produce un heno perfectamente limpio. La hoja se desplaza entre los dientes, aún en movimiento, para obtener un resultado óptimo.

 O sistema de lâminas exclusivo Gaspardo corta claramente a forragem reproduzindo o efeito tesoura. O corte resulta claro também em velocidades elevadas de trabalho com qualquer tipo de erva mesmo húmida ou abatida. A barra de corte com lâminas não levanta o terreno ou pedras, mantendo o feno perfeitamente limpo. A lâmina desliza dentro do dente, também esse em movimento, para um resultado ótimo.

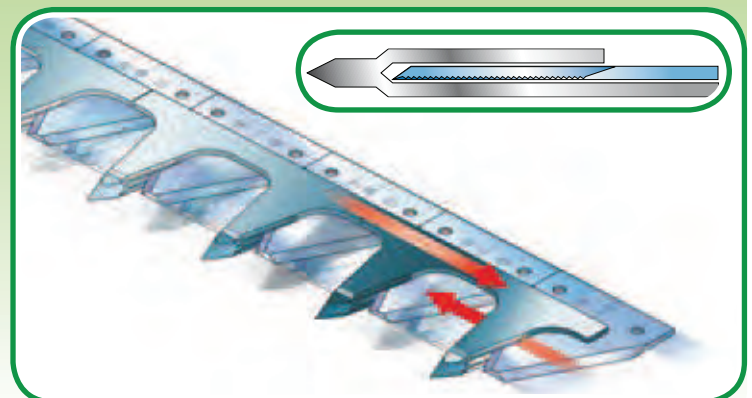

## FINGER - DIENTE - DENTES

 Das Mähwerk ist in zwei Versionen erhältlich: normaler oder ausbaubarer Finger; letzterer eignet sich für Wiesen mit steiniger Oberfläche.

 La barra de corte está disponible en dos versiones: diente normal o desmontable, este último se recomienda para prados con superficie pedregosa.

 A barra de corte é disponível em duas versões: dente normal ou desmontável, este último indicado para prados com pedras na superfície.

**NORMALER FINGER**  
(mit Niet befestigt)

**DIENTE NORMAL**  
(fijado con remache)

**DENTE NORMAL**  
(fixado com rebite)



**AUSBAUBARER FINGER (Schnellkupplung)**  
(mit Bolzen befestigt)

**DIENTE DESMONTABLE (rápido)**  
(fijado con perno)

**DENTE DESMONTÁVEL (rápido)**  
(fixado com parafuso)

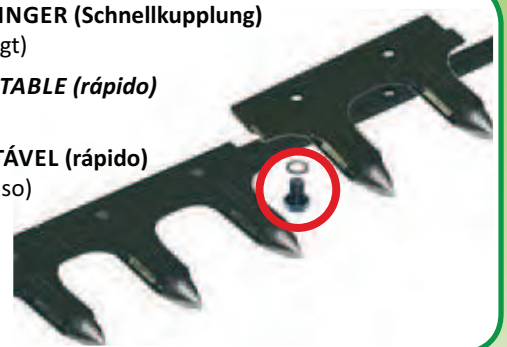



## ERSETZEN DES AUSBAUBAREN FINGERS - SUSTITUCIÓN DIENTE DESMONTABLE - SUBSTITUIÇÃO DO DENTE DESMONTÁVEL



## MESSER - HOJAS DE CORTE - LÂMINA DE CORTE

 Das Messer ist ebenfalls in zwei Versionen erhältlich: mit normaler oder Doppelschneide. Die normale Version wird gewöhnlich zum Mähen von Weidelgras und Saatluzerne verwendet.

 La hoja además está disponible en dos versiones: sección normal o doble. La versión normal se emplea habitualmente para podar raigrás y hierbas médicas.

 Também a lâmina é disponível em duas versões: secção normal ou dupla. A versão normal é geralmente empregada para a ceifa de azevém e luzerna.

**NORMALSCHNITT**  
**SECCIÓN NORMAL**  
**SECÇÃO NORMAL**



**SELBSTSCHÄRFENDE DOPPELSCHNEIDE**  
**SECCIÓN DOBLE AUTOAFILANTE**  
**SECÇÃO DUPLA AUTO-AFIANTE**



 Die Doppelschneide erleichtert das Mähen von niedergedrückten Futterpflanzen und ist besonders für feuchte und dichte Pflanzen geeignet.

 La sección doble del diente favorece el corte de cultivos herbáceos postrados, particularmente recomendado para hierbas húmedas y densas.

 A secção dupla do dente favorece o corte em culturas de ervas abatidas, especialmente indicado para forragens húmidas e densas.



# MOD. **FBR Plus**

 FBR Plus ist eine Weiterentwicklung des einzigartigen FBR von Gaspardo, dessen patentiertes Mähsystem beibehalten wird. Das gesamte System ist in eine komplett neu gestaltete Konstruktion integriert, um größere Robustheit und Betriebssicherheit zu gewährleisten. Die Seilsteuerung direkt vom Fahrersitz ermöglicht eine bequemere Bedienung.

 *FBR Plus es la evolución de la gloriosa FBR Gaspardo, de la que conserva el sistema de corte patentado, todo integrado sobre una estructura completamente rediseñada, para darle mayor robustez y confiabilidad. El mando por cable directamente desde el puesto de manejo hace mas confortable su uso.*

 FBR Plus é a evolução da FBR Gaspardo, da qual conserva o sistema patenteado de corte, integrado em uma estrutura completamente reprojetaada para dar mais robustez e fiabilidade. O comando com cabo diretamente do local de direção torna o uso mais confortável.



Das Mähwerk wird über die Verbindung einer Gelenkwelle an die Zapfwelle des Traktors angetrieben, welche den Kraftfluss über einen Riementrieb mit Riemenscheibe, der sich in einer Verkleidung befindet, an die beiden getrennten Systeme Pleuel-Kurbeltrieb überträgt, welche zum Antrieb des Messers und der Finger bestimmt sind.

*La segadora se acciona mediante la conexión de un cardán con la T.d.F. del tractor que, a través de una transmisión de polea y correas contenida en un específico cárter de protección, transmite el movimiento de dos distintos sistemas biela-manivela destinados al accionamiento de la hoja y de los dientes hoja.*

A ceifeadeira é accionada mediante a ligação de um cardã com o P.t.o. Do tractor que, por meio de uma transmissão com polia e correia contida em um específico cárter de protecção, transmite o movimento a dois distintos sistemas biela-manivela destinados ao accionamento da lâmina e dos dentes da lâmina.



## SCHEMA DER MASCHINE

- 1 Außenschuh
- 2 Äußeres Schwadbrett
- 3 Pleuelwerk zur Bewegungsübertragung
- 4 Verstärkter Gestellbogen
- 5 Schutzvorrichtung für Pleuelwerkbetrieb und Abstellstütze
- 6 Markierungsstab
- 7 Abstell-Befestigungsstange
- 8 Neues verstärktes Gelenk aus Stahllegierung
- 9 Einstellbare Feder zur Lastübertragung vom Pleuelwerk zum Rahmen
- 10 Angeschraubte und in Antrieb eingebaute Mähwerkverstärkung
- 11 Seilzugvorrichtung mit Griff zum Heben und Senken des Mähwerks vom Fahrersitz

## ESQUEMA DE LA MÁQUINA

- 1 Guía externa
- 2 Deflector forma hilera
- 3 Mecanismo de transmisión de movimiento
- 4 Bastidor con arco reforzado
- 5 Protección del mecanismo de trabajo y soporte para estacionamiento
- 6 Asta señalizadora
- 7 Tirante de enganche para estacionamiento
- 8 Nueva junta reforzada de fusión de acero
- 9 Muelle regulable que transfiere la carga del mecanismo al bastidor
- 10 Refuerzo atornillado de la barra de corte integrado a la transmisión
- 11 Dispositivo por cable con mango para elevar y bajar la barra cómodamente desde el puesto de navegación

## ESQUEMA DA MÁQUINA

- 1 Patim externo
- 2 Deflector forma fileira
- 3 Bielismo de transmissão do movimento
- 4 Chassi com arco reforçado
- 5 protecção bielismo em trabalho e sustentação para o estacionamento
- 6 Haste sinalizadora
- 7 Tirante de engancho para estacionamento
- 8 Nova junta reforçada em aço fundido
- 9 Mola regulável que transfere a carga do bielismo à estrutura
- 10 Reforço aparafusado da barra de corte integrado à transmissão
- 11 Dispositivo com cabo com pegador para elevar e abaixar a barra comodamente do posto de direcção

## MERKMALE UND VORZÜGE CARACTERÍSTICAS Y VENTAJAS - CARACTERÍSTICAS E VANTAGENS

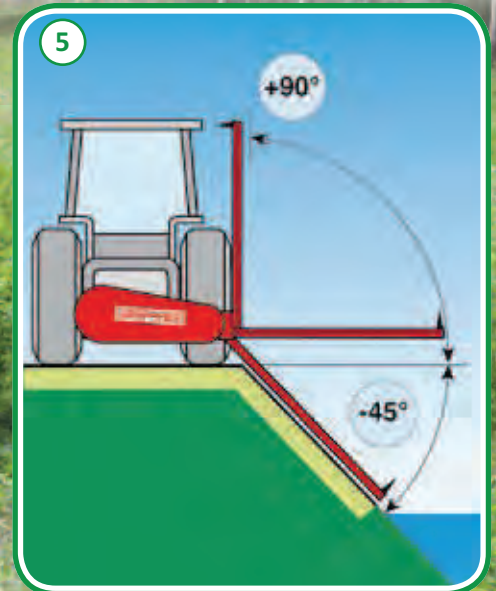
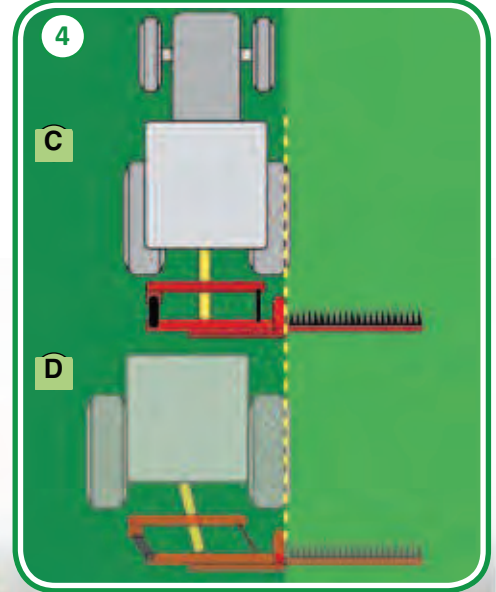
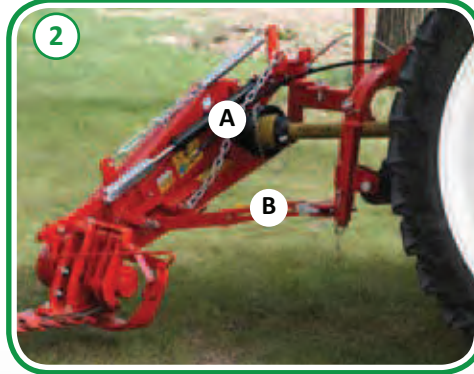

### Standardzubehör:

- 1 Mechanische Aushebung
- 2 FBR Plus 235: (A) Hydraulische Aushebung, (B) Antischocksyst. mit befestigter Gabel
- 3 Die robuste Spitze aus Stahllegierung kann bei Verschleiß oder Beschädigung leicht ausgewechselt werden
- 4 An die Traktorspurweite anpassungsfähige Kupplung.  
(C) Zentralkupplung  
(D) Außenposition für Traktoren mit Breitreifen.
- 5 **Schrägstellung des Mähwerks**  
Dank der Arbeitsmöglichkeit mit geneigtem Mähwerk ist das Gerät außer auf ebenem Boden auch für Dämme, Gräben und Böschungen geeignet.

### Optional:

- 2 FBR Plus 175 - 205: Hydraulische Aushebung (höherer Aufstieg vom Boden auf der Innenseite des Mähwerks)



### Suministro de serie:

- 1 Elevación mecánica
- 2 FBR Plus 235: (A) Elevación hidráulica, (B) Sistema amortiguador con horquilla de fusión
- 3 La robusta barra de fusión de acero se puede reemplazar fácilmente en caso de desgaste o avería
- 4 Enganche adaptable al rodamiento del tractor.  
(C) Enganche central  
(D) Posición externa para tractores con ruedas anchas.
- 5 **Inclinación de la barra de corte**  
Gracias a la posibilidad de trabajar con barra de corte inclinada, además de trabajar sobre terreno plano, se puede utilizar igualmente sobre bancos, zanjas y orillas.

### Optional:

- 2 FBR Plus 175 - 205: Elevación hidráulica (elevación incrementada sobre el lado interno de la barra de corte)





### Fornecimento Standard:

- 1 Elevação mecânica
- 2 FBR Plus 235: (A) Elevação hidráulica, (B) Sistema anti-choque com forquilha fundida
- 3 A robusta ponteira em aço fundido é facilmente substituível em caso de desgaste ou danificação
- 4 Acoplamento adaptável à pista do tractor.  
(C) Acoplamento central  
(D) Posição externa para tractores com rodas largas.
- 5 **Inclinações da barra ceifadora**  
Graças à possibilidade de trabalhar com a barra ceifadora inclinada, além de trabalhar sobre terreno plano, torna-se particularmente adequada para operar em relevos, depressões e ribanceiras.

### Optional:

- 2 FBR Plus 175 - 205: Elevação hidráulica (elevação da terra aumentado do lado interno da barra de corte)

 Beim Modell **B** handelt es sich um die Mähmaschine mit Doppelpleuel mit verstellbarer Kupplung für Traktoren mit geringerer Leistung und Zapfwelle 540 g/m. Der Spezialrahmen wurde für Traktoren mit Spurweite unter 130 cm entworfen.

 El modelo **B** es la segadora a doble biela con enganche variable recomendado para tractores de potencia reducida y PTO a 540 g/m. El bastidor especial fue diseñado para tractores con rodamiento inferior a 130 cm.

 O modelo **B** é a ceifadora com dupla biela com acoplamento variável indicado para tractores de reduzida potência e PTO a 540 g/m. O chassi especial é estudado para tractores com pista inferior a cm 130.



### Vorteile:

- ① 3-Punkt-Bock I. und II. Kat.
- ② Mechanische Seilwinde
- ③ Antischockvorrichtung
- ④ Verstärkte Schneidvorrichtung
- ⑤ Austauschbares seitliches Schwadbrett
- ⑥ Verschleißkufen



### Puntos de fuerza:

- ① Enganche 3 puntos I y II cat.
- ② Elevación mecánica por cable
- ③ Dispositivo de seguridad amortiguador
- ④ Aparato de corte reforzado
- ⑤ Hilera lateral intercambiable
- ⑥ Guías antidesgaste



### Pontos de força:

- ① Acoplamento 3 pontos I e II cat.
- ② Elevação mecânica com cabo
- ③ Dispositivo de segurança anti-choque
- ④ Aparelho de corte reforçado
- ⑤ Fileira lateral intercambiável
- ⑥ Patins anti-desgaste

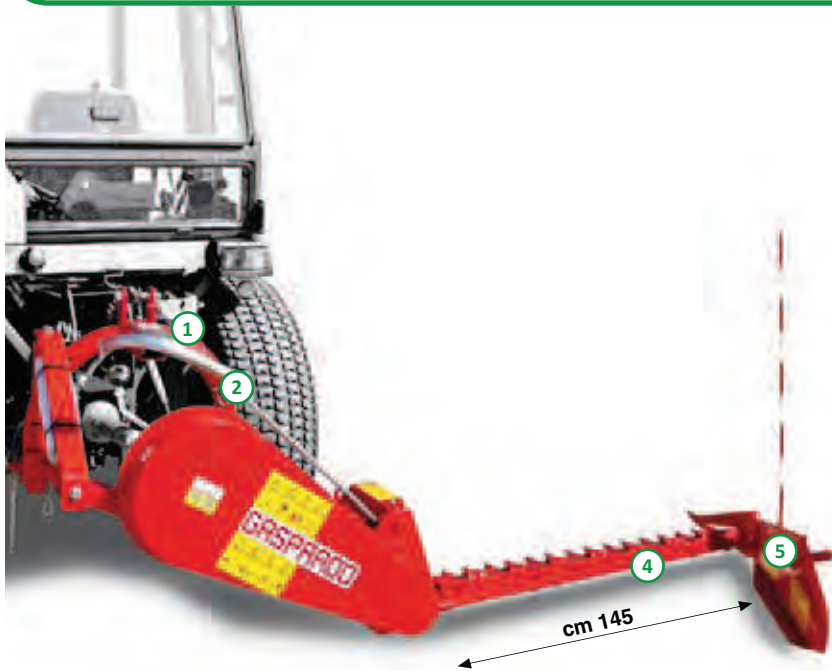

Beim Modell **F Plus** handelt es sich um ein Frontmähwerk, das besonders zum Mähen von Weiden an Berghängen geeignet ist. Die Anpassung an jeden Boden, die dank der Schwenkkupplung erzielt wird, gewährleistet das gleichmäßige Mähen bei jedem Gefälle. Die erneuerte Version Plus zeichnet sich durch den neuen, robusten Rahmen aus.

El modelo **F Plus** es una segadora frontal especialmente recomendada para la poda de prados en pendiente. La adaptabilidad al terreno, lograda gracias al enganche oscilante, garantiza un corte uniforme en cualquier tipo de pendiente. La versión renovada Plus se caracteriza por el nuevo bastidor, más robusto.

O modelo **F Plus** é uma ceifadeira frontal particularmente indicada para a ceifa de pastos em pendências colinares. A adaptabilidade ao terreno, obtida graças ao acoplamento oscilante, garante um corte uniforme em qualquer pendência. A versão renovada Plus caracteriza-se para o novo robusto chassi.



### Vorteile:

- 1 Antriebsaggregat mit Doppelpleuel
- 2 Schwenkkupplung mit größerer Neigung
- 3 Robuster Rahmen
- 4 Verlängerte Schwadbretter
- 5 3-Riementrieb



### Puntos de fuerza:

- 1 Grupo de transmisión a doble biela
- 2 Enganche oscilante con inclinación incrementada
- 3 Bastidor robusto
- 4 Hileras prolongadas
- 5 Transmisión de 3 correas



### Pontos de força:

- 1 Grupo de transmissão com dupla biela
- 2 Acoplamento oscilante com inclinação aumentada
- 3 Robusto chassi
- 4 Fileiras prolongadas
- 5 Transmissão com 3 correias

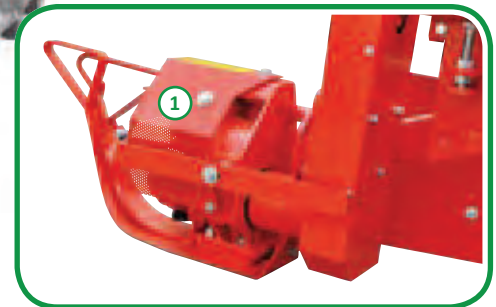
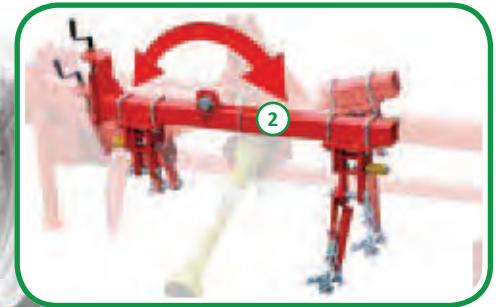
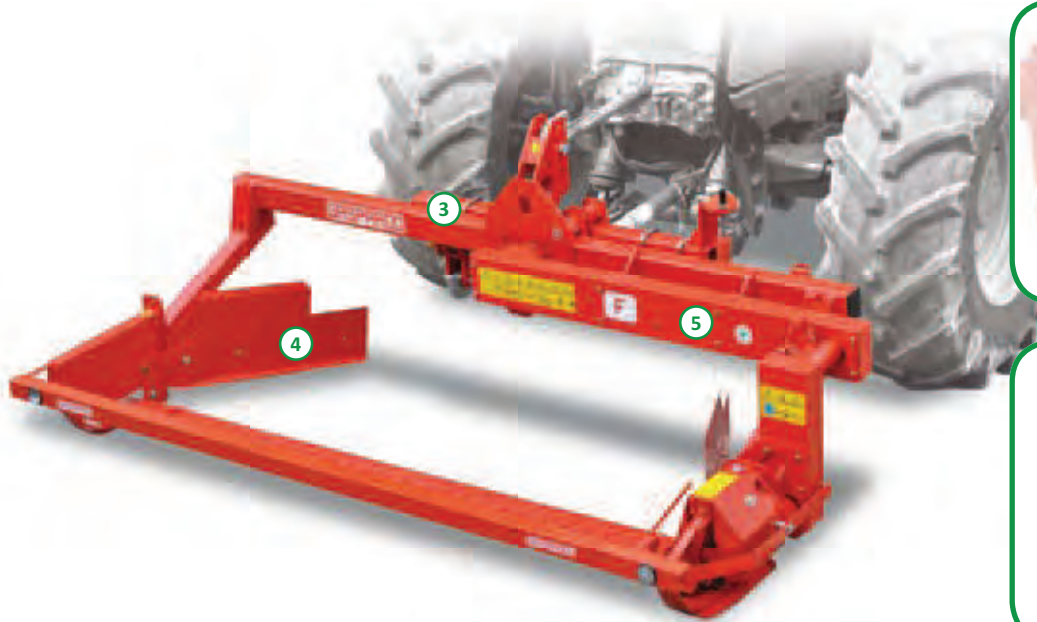

# MOD. **FBR Plus - B - F Plus**

TECHNISCHE DATEN DATOS TÉCNICOS - DADOS TÉCNICOS	U.M.	FBR Plus			B	F Plus		
Maschinenbreite - <i>Anchura máquina</i> - Largura da máquina	m / feet	1,75 / 5-7"	2,05 / 6-7"	2,35 / 7-7"	1,45 / 4-7"	1,75 / 5-7"	2,05 / 6-7"	2,35 / 7-7"
Arbeitsbreite - <i>Anchura de siega</i> - Largura de corte	m / feet	1,75 / 5-7"	2,05 / 6-7"	2,35 / 7-7"	1,45 / 4-7"	1,75 / 5-7"	2,05 / 6-7"	2,35 / 7-7"
Zapfwellen-Drehzahl - <i>Rev. T. de P.</i> - Giros RPM	g/min. - T/min.	540	540	540	540	540 - 1000	540 - 1000	540 - 1000
Leistungsbedarf <i>Potencia requerida</i> - Potência Requerida	HP / kW	25-70/18-51	25-70/18-51	25-70/18-51	25-70/18-51	25-70/18-51	25-70/18-51	25-70/18-51
Gewicht - <i>Peso</i> - Peso	Kg / lb	230 / 506*	238 / 524*	246 / 541*	160 / 352	180 / 396	215 / 473	250 / 550
Arbeitsgeschwindigkeit <i>Velocidad de trabajo</i> - Velocidade de trabalho	Km/h	8-10	8-10	8-10	8-10	8-10	8-10	8-10

\* Gewicht mit normaler finger / *Peso con diente normal* / Peso com dente normal



# MASCHIO GASPARDO

## the winning team

COMPANY WITH QUALITY MANAGEMENT  
SYSTEM CERTIFIED BY DNV  
= ISO 9001:2008 =

### MASCHIO GASPARDO S.p.A.

Registered Office  
Via Marcello, 73  
35011 Campodarsego - Padova - Italy  
Tel. +39 049 9289810 - Fax +39 049 9289900

e-mail: [info@maschio.it](mailto:info@maschio.it)  
<http://www.maschionet.com>

### MASCHIO DEUTSCHLAND GmbH

Äußere Nürnberger Straße 5  
D - 91177 Thalmässing - Deutschland  
Tel. +49 9173 79000  
Fax +49 9173 790079  
e-mail: [dialog@maschio.de](mailto:dialog@maschio.de)

### MASCHIO PORTUGAL

Area manager:  
Joao Montez  
Cell +351 917322764  
Tel. / Fax +351 243 306571

### MASCHIO-GASPARDO IBERICA S.L.

Calle Cabernet nº 10  
Poligono Industrial Clot de Moja  
08734 Olerdola (Barcelona) - SPAIN  
Tel. +34 938 199 058 - Fax +34 938 199 059  
e-mail: [maschio@maschio.es](mailto:maschio@maschio.es) - <http://www.maschio.es>

DEALER: