

# LEISTUNGSKRAFT NEU DEFINIERT

Die Rad- und Teleskopradlader  
8085/8095/8105/8115/8085T/8095T



**KRAMER**  
*on the safe side*





# Wahre Multitalente in jeder Hinsicht

Entdecken Sie die allradgelenkten Rad- und Teleskopradlader in der 0,85 - 1,15 m<sup>3</sup> - Klasse

In der Premiumserie von Kramer gibt es vier Radlader (8085, 8095, 8105 und 8115) und zwei Teleskopradlader (8085T, 8095T). Für drei der vier Radladermodelle bietet Kramer zudem eine optional verlängerte Ladeanlage an. Bei allen Modellen werden moderne Motortechnologie, jahrzehntelange Erfahrung und Know-how in der Entwicklung allradgelenkter Radlader vereint. Serienmäßig ist der Deutz-Motor TCD 2.9 mit einer Leistung von 55 kW verbaut, der die aktuelle Abgasstufe V erfüllt. Die Modelle der Kramer 8er-Serie sind wahre Multitalente und dank der Vielzahl an Anbaugeräten äußerst flexibel im Einsatz.



## Mit Kramer auf der sicheren Seite

Die traditionsreiche Marke Kramer ist seit vielen Jahren im Markt etabliert und steht dabei ganz besonders für einen Wert: **Sicherheit**. Die hohe Qualität der innovativen Maschinen ist dabei nur ein Aspekt. Auch als Unternehmen ist Kramer eine sichere Wahl für Kunden und Händler, da die Erfahrung und Innovationskraft des Unternehmens für Investitions- und Zukunftssicherheit sorgt. Kurzum – mit Kramer ist man stets auf der sicheren Seite: „**Kramer – on the safe side!**“

➔ **ON THE SAFE SIDE**

## Inhaltsverzeichnis

### Fahrzeugaufbau

Ungeteilter Fahrzeugrahmen  
Vorteile auf einen Blick  
Lenkungsarten

**04**

### Rad- und Teleskopradlader auf einen Blick

Radlader: 8085, 8095, 8105, 8115  
Teleskopradlader: 8085T, 8095T

**08**

### Maschinenkomponenten

Schnellwechselsysteme  
Ladeanlagen  
Hydraulik

**10**

### Kabinenkonzept

Aufbau  
Ausstattung  
Bedienelemente

**14**

### Antriebsstrang und Heck

Motoren  
Fahrtrieb  
Zulassung als Zugmaschine  
(EG Traktor)

**16**

### Maschinen-Highlights

Motoren  
Fahrtrieb  
Hydraulik

**22**

### Zubehör

Anbaugeräte  
Reifenprofile

**24**

### Technische Daten und Abmessungen

**30**

#### Betriebs- und Leistungsdaten

| RAD- UND TELESKOPRADLADER              | 8085        | 8095        | 8105        | 8115        |
|--|-------------|-------------|-------------|-------------|
| Motorleistung (optional) [kW]          | 55,4        | 55,4        | 55,4 (74,4) | 55,4 (74,4) |
| Schaufelinhalt [m <sup>3</sup> ]       | 0,85        | 0,95        | 1,05        | 1,15        |
| Schaufelkipplast [kg]                  | 3.650       | 3.890       | 4.100       | 4.250       |
| Stapelnutzlast S=1,25 [kg]             | 2.150       | 2.300       | 2.500       | 2.900       |
| Betriebsgewicht (optionsabhängig) [kg] | 4.400-5.200 | 4.400-5.200 | 4.900-5.600 | 5.100-5.900 |

|  | 8085L       | 8095L       | 8115L       | 8085T       | 8095T       |
|--|-------------|-------------|-------------|-------------|-------------|
| Motorleistung (optional) [kW]          | 55,4        | 55,4        | 55,4 (74,4) | 55,4        | 55,4 (74,4) |
| Schaufelinhalt [m <sup>3</sup> ]       | 0,75        | 0,85        | 1,15        | 0,85        | 0,95        |
| Schaufelkipplast [kg]                  | 3.000       | 3.240       | 4.300       | 3.300       | 3.500       |
| Stapelnutzlast S=1,25 [kg]             | 2.000       | 2.000       | 2.900       | 2.000       | 2.300       |
| Betriebsgewicht (optionsabhängig) [kg] | 4.400-5.200 | 4.400-5.200 | 5.100-5.900 | 4.900-5.600 | 5.100-5.900 |



# Warum teilen was zusammen gehört?

## Kramer – Ein einzigartiges System

Die Marke Kramer steht für allradgelenkte Radlader, Teleskopradlader und Teleskopplader mit extremer Wendigkeit, Geländegängigkeit und hoher Effizienz. Dank dem bewährten ungeteilten Fahrzeugrahmen überzeugen die Radlader mit ihrer hohen Standsicherheit.

Durch diesen speziellen Fahrzeugaufbau gibt es keinerlei Schwerpunktverschiebung durch Lenkbewegungen. Aufgrund der Achsschenkellenkung bewegen sich beim Lenken nur die Räder. Somit ist selbst bei engen Kurvenradien, in unebenem Gelände eine maximale Nutzlast und eine hohe Standsicherheit gegeben.

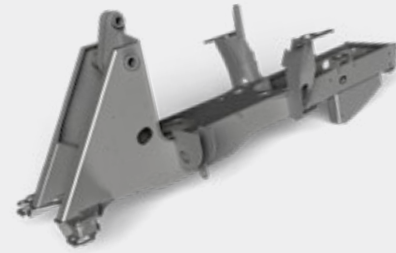

### Die Vorteile auf einen Blick

#### Hohe Standsicherheit

Die Radlader sind mit einem ungeteilten Rahmen konstruiert, der Schwerpunktverschiebungen selbst bei vollem Lenkeinschlag verhindert. Dadurch überzeugen die Fahrzeuge mit hoher Standsicherheit – und das auch in unebenem Gelände.

#### Enorme Wendigkeit

Die Allradlenkung und Lenkeinschläge von jeweils 40 Grad an Vorder- und Hinterachse ermöglichen ein hohes Maß an Wendigkeit. So manches Lenkmanöver wird dadurch überflüssig und Verfahr- und Taktzeiten verkürzen sich.

#### Konstante Nutzlast

Der ungeteilte Rahmen verhindert, dass sich der Abstand zwischen Kontergewicht und Ladeanlage verändert. Das Resultat: konstante Hebelverhältnisse, die das Arbeiten in allen Lastsituationen sicher machen. Dabei bleibt die Nutzlast unabhängig vom Lenkwinkel immer gleich.

#### Ungeteilter Rahmen für hohe Standsicherheit ...

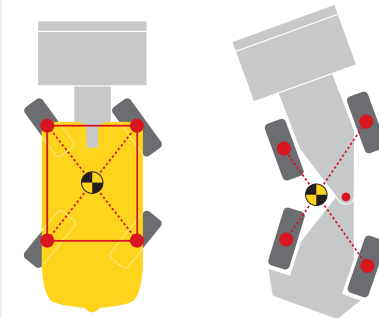

... ohne Schwerpunktverschiebung.

#### Wenden in einem Zug mit Allradlenkung ...

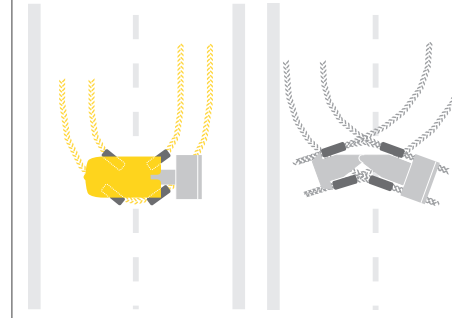

... statt zeitraubendem Manövrieren mit Knickgelenk.

#### Konstante Hebelverhältnisse für konstante Nutzlast

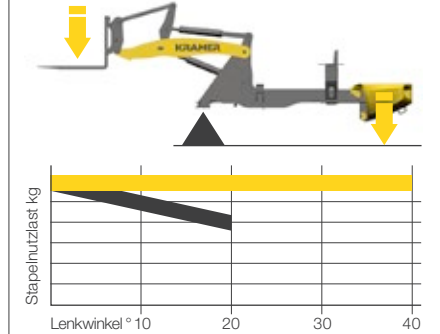

■ Kramer  
■ Wettbewerb (knickgelenkt)



# Flexibilität im Einsatz

## Für jede Anwendung die richtige Lenkungsart

Der ungeteilte Fahrzeugrahmen bildet die Grundlage für drei verschiedene Lenkungsarten. Der Nutzen und die Einsatzmöglichkeit eines Rad- und Teleskopradladers werden von seinem Konstruktionsprinzip bestimmt. Die alles entscheidende Rolle spielt dabei das Lenksystem. Bei den Rad- und Teleskopradladern von Kramer ist ein Wechsel der Lenkungsart während der Fahrt einfach möglich.



### Allradlenkung

- 2 x 40 Grad Lenkeinschlag an Vorder- und Hinterachse sorgen für schnelle Arbeitsspiele
- optimierte Fahrwege
- geringer Platzbedarf



### Vorderachslenkung

- sichere und gewohnte Straßenfahrt bei hoher Geschwindigkeit
- einfache Führung von Sonderanbaugeräten
- gewohntes Lenksystem
- ideal für Anhängerbetrieb

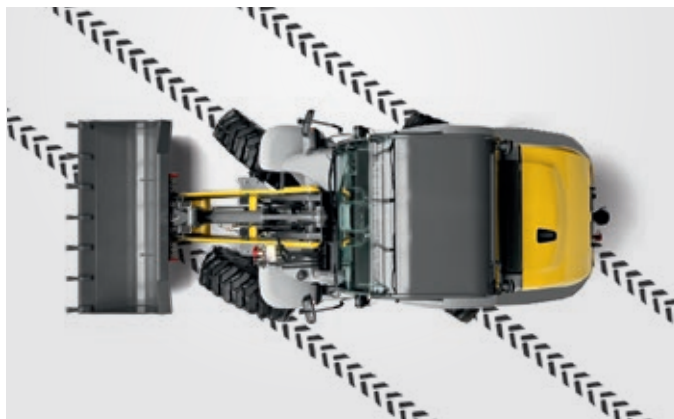

### Hundeganglenkung

- Manövrieren auf engstem Raum
- präzises Positionieren unter engsten Verhältnissen
- Bewegen von Sonderanbaugeräten
- einfaches Wegfahren von Wänden und Gräben



Allradlenkung besonders wendig bei eingeschränktem Platz



Hundeganglenkung für Manövrieren auf engstem Raum



Vorderachslenkung für erhöhte Sicherheit bei schnellen Transportfahrten



# Einfach die richtige Auswahl treffen

## Entdecken Sie die Produktpalette der 8er-Serie

### Die Radlader: 8085, 8095, 8105, 8115

Dank ihrer Kombination aus konstanten Nutzlasten, der unschlagbaren Wendigkeit, dem dynamischen Allradantrieb und dem geringen Einsatzgewicht sind sie die Allzweckwaffe auf jeder Baustelle. Ob schaufeln, fräsen, stapeln, schieben oder kehren, die Radlader können vielseitige Aufgaben übernehmen und überzeugen dabei durch hohe Wirtschaftlichkeit und Maschinenauslastung. Darüber hinaus werden durch die Kompatibilität mit zahlreichen Anbaugeräten Arbeitsprozesse verkürzt. Die Kramer Radlader der 8er-Serie sind für höchste Belastungen und Einsätze unter harten Bedingungen ausgelegt und bewähren sich durch ihre fortschrittliche Technik und Qualität.



Technik, Leistung und Komfort: Die Kramer Radlader setzen Maßstäbe.

### Die Teleskopradlader: 8085T, 8095T

Die Teleskopradlader von Kramer sind vollwertige Radlader mit einem Plus an Reichweite, Stapel- und Schütthöhe. Über ihre teleskopierbare Ladeanlage werden auch größere Höhen und Weiten bequem, sicher und präzise erreicht. Sie eröffnen nicht nur neue Möglichkeiten, sondern können auch bisherige Arbeitsprozesse ganz entscheidend verbessern. Dadurch werden Produktivität und Wirtschaftlichkeit deutlich gesteigert.



## Top-Performance der Teleskop- radlader:

### + 58% Ausschütthöhe

z.B für das Beladen  
von hochbordigen LKW's  
oder Anlagen

### + 45% Überladehöhe

z.B. für das Be- und  
Entladen von sämtlichen  
Anhängern und LKW's

### + 48% Stapelhöhe

z.B für das Befüllen  
von hohen Regalen



# Schnellwechselsysteme von Kramer

## Anbaugerätewechsel leicht gemacht

Für mehr Produktivität, Effizienz und Sicherheit bietet Kramer passend für den jeweiligen Einsatz zwei unterschiedliche Schnellwechselsysteme an. Seit 1963 gehört die Kramer Schnellwechselplatte zum Serienumfang unserer Rad- und Teleskopradlader und ist bis heute eines der besten und effektivsten Systeme. Die bewährte Aufnahme ist die Grundlage für die Weiterentwicklung zum vollhydraulischen Schnellwechsler Smart Attach. Die Abmessungen beider Schnellwechselsysteme sind identisch, sodass vorhandene Anbaugeräte weiterhin genutzt werden können. Auch bisherige hydraulische Anbaugeräte können auf das neue Smart Attach System umgerüstet werden.

|                                | Anbaugerät „Standard“ | Anbaugerät „Smart Attach“ |
|--------------------------------|-----------------------|---------------------------|
| Schnellwechsler „Standard“     | ✓                     | ✓                         |
| Schnellwechsler „Smart Attach“ | ✓                     | ✓                         |

**Volle Kompatibilität** beider Anbaugeräte- und Schnellwechselsysteme.



# Vollhydraulische Schnellwechselplatte „Smart Attach“

## Mehr Produktivität und Sicherheit

**Sekundenschneller Anbaugerätewechsel\*** ohne manuellen Kuppelvorgang der Schläuche bei hydraulischen Anbaugeräten.

**CE-Konformitätserklärung** für die Maschine und Anbaugeräte.

**Einfache Bedienung**  
Hydraulische Anbaugeräte werden bequem und sicher aus der Kabine gekuppelt, ohne Ein- und Aussteigen zu müssen.

**Hohe Funktionssicherheit**  
Problemloses Kuppeln von Anbaugeräten, die sich in der Sonne erwärmt haben und unter starkem Druck stehen.

**Gleichbleibende Leistungswerte** bei Überlade-, Stapel- und Ausschütthöhe sowie bei Stapelnutzlast und Schaufelkipplast.

**Umweltschutz**  
dank Vermeidung von Lecköl beim Kuppeln von hydraulischen Anbaugeräten.

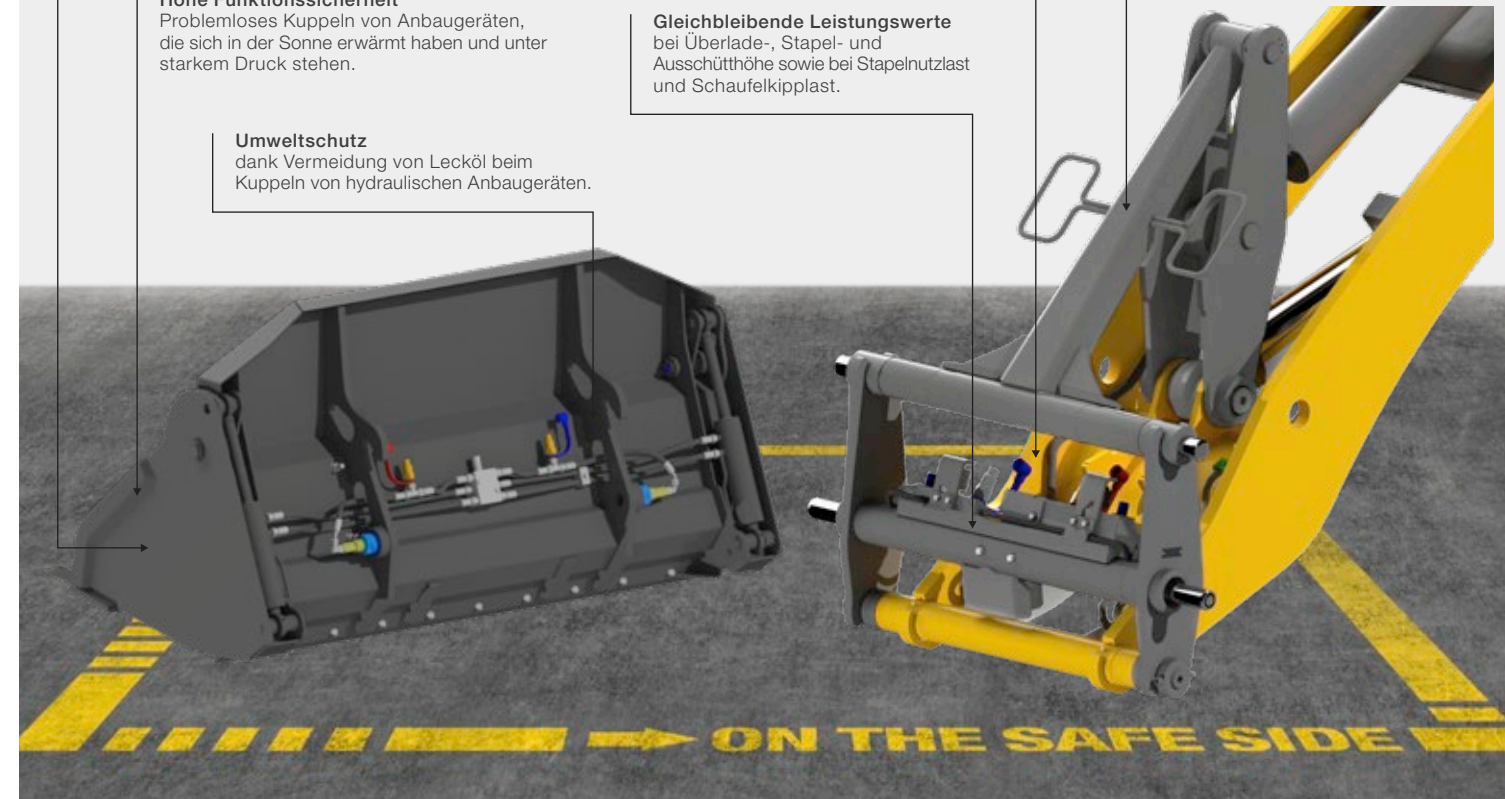

2,5 min x 10 Kupplungsvorgänge pro Tag x 220 Arbeitstage x 30 €/h = 2.750 € im Jahr \*

\* Beispielrechnung: Ersparnis pro Jahr mit Smart Attach (2,5 min = Zeitersparnis pro Anbaugerätewechsel im Vergleich zum serienmäßigen Kramer Schnellwechsler „Standard“)

### Schnellwechselsystem Kramer „Standard“

Mit dem hydraulischen Schnellwechsler kann der Werkzeugwechsel einfach von der Kabine aus vorgenommen werden. Das Schließen des Verriegelungsbolzens wird per Tastschieber am Joystick durchgeführt. Beim Wechsel von Anbaugeräten mit hydraulischer Zusatzfunktion ist durch das manuelle Kuppeln der Schläuche ein Aussteigen des Fahrers erforderlich.



### Schnellwechselsystem Kramer „Smart Attach“

Smart Attach ist ein hydraulischer Schnellwechsler, kombiniert mit einem automatischen Kupplungssystem, das von Kramer selbst entwickelt wurde. Das manuelle Umstecken der Hydraulikschläuche entfällt und der Fahrer muss die Maschine nicht mehr verlassen. Die Bedienung erfolgt wie gewohnt über den Joystick direkt aus der Kabine.





## Drei Ladeanlagen

### Problemloses Arbeiten mit großen Lasten

Je nach Anforderung stehen drei verschiedene Ladeanlagen zur Verfügung. Optional ist der automatische Laststabilisator erhältlich. Der Laststabilisator dämpft Schwingungen der Ladeanlage und sorgt für optimalen Komfort für Mensch und Maschine. Durch die Automatikfunktion wird der Laststabilisator ab einer Geschwindigkeit von 15 km/h (Transportbetrieb) automatisch zugeschaltet, bzw. unter 13 km/h (Ladebetrieb) automatisch abgeschaltet. Zudem besteht die Möglichkeit, den Laststabilisator für bestimmte Anwendungen dauerhaft zu aktivieren oder zu deaktivieren.

Der Laststabilisator dämpft Schwingungen der Ladeanlage und sorgt für verbesserten Fahrkomfort und erhöhte Fahrsicherheit.

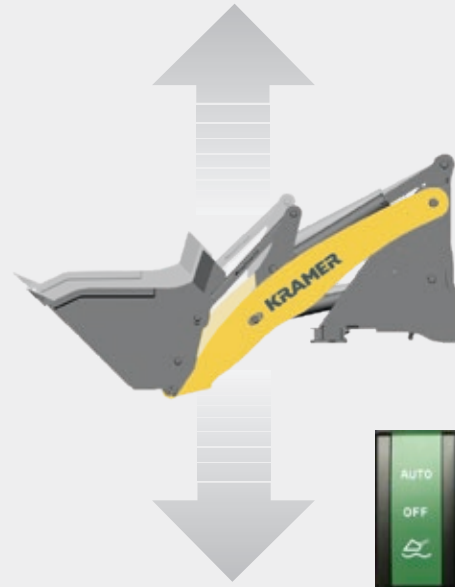

#### Standard-Ladeanlage (P-Kinematik)



Die parallel geführte Ladeanlage gewährleistet konstante Hubkraft und eine sichere Bedienung im Materialumschlag. Durch den mit 50° hohen Rückkippwinkel und den Auskippwinkel von 45° verliert der Radlader im Schaufeleinsatz auch bei hohem Füllgrad kein Material und ermöglicht gleichzeitig ein vollständiges Entleeren der Schaufel.

- genaueres und sicheres Arbeiten möglich
- hohe Hub- und Reißkräfte
- exakte Parallelführung über die gesamte Hubhöhe

#### Verlängerte Ladeanlage (P-Kinematik)



Durch die verlängerte Ladeanlage kann auf spezifische Kundenwünsche noch flexibler eingegangen werden. Es verändern sich unter anderem Reichweite, Nutzlast und Hubhöhe im Vergleich zur Standard-Ladeanlage.

- optimale Sicht auf die Schnellwechseinrichtung und das Anbaugerät
- erhöhte Hubhöhe
- Verlängerung der Ladeanlage um 260 mm (0,85 - 0,95 m³ - Klasse)

#### Teleskopladeanlage (Z-Kinematik)



Durch die kompakte Kastenbauweise der Teleskopladeanlage ist die Sicht auf das Anbaugerät einzigartig. Der Vorteil der Z-Kinematik: Beim Einkippen der Schaufel wird bei gleicher Zylindergröße eine höhere Reißkraft erzeugt, da die Kolbenseite des Hydraulikzylinders beim Einkippen beaufschlagt wird.

- hohe Reißkräfte
- gute Sicht auf den Schnellwechsler und das Anbaugerät
- zusätzliche Überlade- und Stapelhöhe sowie Reich- und Schüttweite

## Kraftvolle Hydraulik

### Für feinfühliges Steuern der Maschine

Unterschiedlichste Anbaugeräte an- und abkoppeln, feinfühliges Steuern, rasche Arbeitszyklen und das alles bei niedrigem Geräuschpegel in der Kabine: Die Technik hinter der Arbeitshydraulik unserer Maschinen macht es möglich.

Die Arbeitshydraulik wird von leistungsstarken Zahnradpumpen versorgt, welche schnelle Arbeitszyklen der Ladeanlage gewährleisten und den Betrieb von Sonderanbaugeräten über den 3. Steuerkreis, bei Bedarf mit Dauerfunktion, ermöglichen.

**Druckentlastung 3. Steuerkreis:**  
Einfaches An- und Abkoppeln von Anbaugeräten mit hydraulischen Zusatzfunktionen



## Powerflow

Die Radlader überzeugen mit einer optionalen Powerflow Zusatzhydraulik. Die Hydraulikanschlüsse befinden sich in kompakter Bauform auf der linken Seite der Ladeanlage und sorgen für eine perfekte Sicht auf das Anbaugerät. Egal ob mit einer Schneefräse, einem Mulchgerät oder auch einer Betonmischschaufel - die Radlader sind mit der Powerflow Funktion vielseitig einsetzbar und für jede Anwendung im Jahr einsatzbereit.



| Konzeptlösung Systemträger            | 8085 | 8095 | 8105 | 8115 | 8085T | 8095T |
|---------------------------------------|------|------|------|------|-------|-------|
| 3. Steuerkreis [l/min]*               | 70   | 70   | 84   | 84   | 70    | 84    |
| Hecksteuerkreis [l/min]*              | 38   | 38   | 38   | 38   | 38    | 38    |
| Powerflow Leistungshydraulik [l/min]* | 115  | 115  | 120  | 120  | 115   | 120   |

\*max. Pumpwerte



### Top-Performance der Arbeitshydraulik:

- komfortable Bedienung von Anbaugeräten, auch mit mehreren hydraulischen Funktionen über den Joystick
- mehr Kraft zum Antrieb von hydraulischen Anbaugeräten durch Powerflow
- Druckentlastung für den 3. Steuerkreis und bewährte (voll-)hydraulische Schnellwechsellplatte
- Hydraulik-Ölkühler für den Dauereinsatz im Leistungsbetrieb



## Innen alles im Griff Draußen alles im Blick

Die 8er-Serie bietet nochmal ein Mehr an Komfort, Ergonomie und Funktionalität. Vom Fahrersitz bis zum Lenkrad wurden alle Details konsequent auf die Bedürfnisse des Fahrers ausgerichtet. Das Ergebnis ist eine äußerst geräumige Kabine mit viel Platz und einer optimalen Rundumsicht.

Der All-in-one-Joystick als Herzstück der Maschine ermöglicht eine sichere und intuitive Bedienung. Daneben sorgen die farbcodierten Schalter zusätzlich für ein hohes Maß an Übersichtlichkeit und Nutzerfreundlichkeit. Mit dem hängenden, feinfühligem Brems-Inch- und Gaspedal sind die Bewegungen der Maschine jederzeit äußerst präzise steuerbar. Abgerundet wird der Kabinenkomfort durch eine flexible Lenkrad- und Sitzverstellung sowie ihre ergonomische Gestaltung. Beides trägt zu ermüdungsfreiem Arbeiten über viele Stunden hinweg bei.

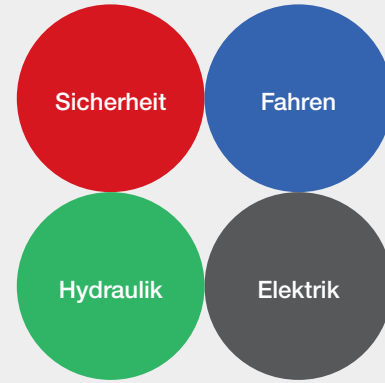

**Farbcodierung der Schalter:**  
vier Farben für noch mehr Sicherheit.



Sehr geräumig und zu allen Seiten perfekte Sichtverhältnisse

## Technische Highlights Einfache Bedienung – Innovatives Kabinendesign

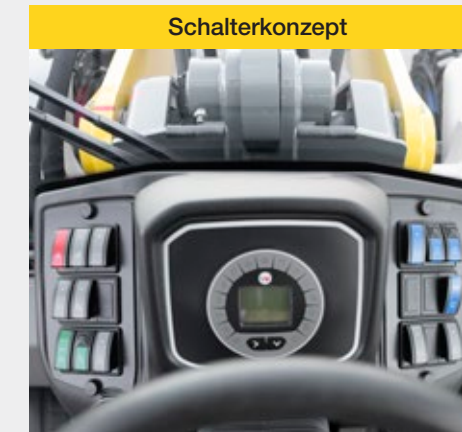

Durch die farblich gekennzeichneten Schalter ist die jeweilige Funktionsgruppe sehr schnell zu erkennen. Rot = Sicherheit, Grün = Hydraulik, Blau = Fahren und Grau = Elektrik. Hierdurch wird dem Fahrer eine bequeme und sichere Bedienung ohne Verwechslungsgefahr gewährleistet. Das Ergebnis ist eine erhöhte Arbeitseffizienz für den Fahrer.

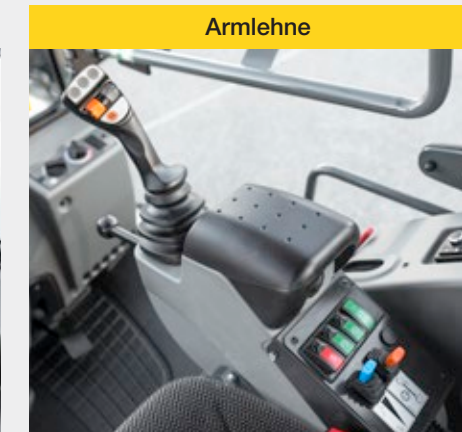

Die Armlehne und der intuitiv bedienbare Joystick sind mit den wichtigsten Bedienelementen ausgestattet. Damit hat der Fahrer alle relevanten Funktions- und Überwachungsinstrumente stets im Blick. Durch den hydraulisch vorgesteuerten Joystick ist ein feinfühliges und präzises Steuern der Maschine möglich. Die Armlehne ist hochklappbar und ermöglicht somit einen komfortablen Ausstieg nach rechts.



Die zentrale Sitzposition in Verbindung mit den großen Glasflächen bieten eine 360°-Rundumsicht. Die besonders übersichtliche Bauweise und die Sitzposition des Fahrers vermeiden „tote Winkel“. Auch nach hinten ist alles einsehbar. Die hochgezogene Frontscheibe erlaubt auch bei ausgefahrter Teleskopanlage noch eine perfekte Sicht auf das Anbaugerät.



Die Fahrerkabine ist über die beidseitig, großzügig gestalteten Einstiegsbereiche zu erreichen. Die rechte Kabinentür ist somit vollwertig nutzbar. Dadurch wird dem Fahrer ein sicheres Ein- und Aussteigen auf der verkehrsabgewandten Seite ermöglicht. Auch eine Innenraumbeleuchtung mit Türkontaktschalter ist vorhanden.

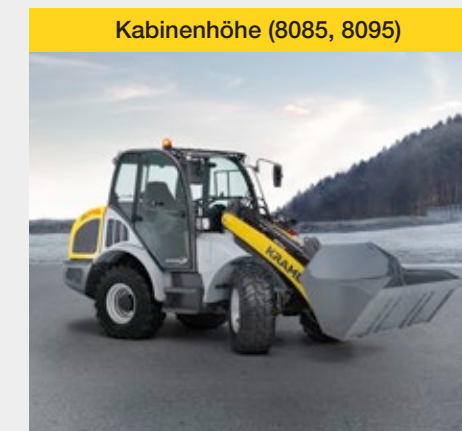

Durch die kompakte und niedrige Bauweise der beiden Radlader 8085 und 8095 von unter 2,50 Metern, können Unternehmer die Maschinen schnell und unkompliziert von Einsatzort zu Einsatzort befördern. Beim Transport der Maschinen auf üblichen LKWs oder Anhängern bleibt die Gesamthöhe unter vier Meter. Die optionale Klimaanlage hat Einfluss auf die Fahrzeuhöhe.



Die hängenden Pedale mit dem kombinierten Brems-Inch Pedal ermöglichen ein feinfühliges Rangieren auch bei hoher Motordrehzahl. Das höhen- und neigungsverstellbare Lenkrad bietet dem Fahrer einen tollen Fahrkomfort. Die leistungsstarke Heizung mit Scheibenbelüftung und Heizdüsen im Fußraum sorgen für angenehmes Arbeiten auch an kalten Tagen. Optional ist eine vollintegrierte Klimaanlage erhältlich.



# Leistungsstarke Motoren

## Für jeden Einsatz

Auf die strengen Abgasnormen sind Sie mit den Motoren der Kramer Rad- und Teleskopradlader bestens vorbereitet. So entsprechen die Motoren der 8er-Serie der aktuellen Abgasstufe V.

Der serienmäßig verbaute 55,4 kW Motor verfügt über einen Diesel-Oxidationskatalysator (DOC) und Dieselpartikelfilter (DPF). Zudem bringen die Motoren durch einen hohen Drehmomentanstieg schon bei niedriger Drehzahl volle Leistung.

Bei den Modellen 8105, 8115 und 8095T ist optional ein 74,4 kW (100PS)-Motor mit DOC, DPF und SCR-Technologie verfügbar. Durch die SCR (selektive katalytische Reduktion) wird der Anteil der Stickoxide deutlich reduziert.

### Top-Performance des Motors:

- drehmomentstarke und sparsame Motoren von Deutz mit aktueller Abgasstufe V
- modernste Abgasnachbehandlung mit DOC + DPF
- optionaler 74,4 kW Motor mit DOC + DPF + SCR

| Übersicht Motoren          | 8085    | 8095    | 8105    | 8105        | 8115    | 8115        | 8085T   | 8095T   | 8095T       |
|----------------------------|---------|---------|---------|-------------|---------|-------------|---------|---------|-------------|
|                            | Serie   | Serie   | Serie   | Option      | Serie   | Option      | Serie   | Serie   | Option      |
| Motorhersteller            | Deutz   | Deutz   | Deutz   | Deutz       | Deutz   | Deutz       | Deutz   | Deutz   | Deutz       |
| Leistung [kw/PS]           | 55,4/75 | 55,4/75 | 55,4/75 | 74,4/100    | 55,4/75 | 74,4/100    | 55,4/75 | 55,4/75 | 74,4/100    |
| Abgasnachbehandlungssystem | DOC+DPF | DOC+DPF | DOC+DPF | DOC+DPF+SCR | DOC+DPF | DOC+DPF+SCR | DOC+DPF | DOC+DPF | DOC+DPF+SCR |
| Abgasstufe (Eu-Abgasnorm)  | Stufe V | Stufe V | Stufe V | Stufe V     | Stufe V | Stufe V     | Stufe V | Stufe V | Stufe V     |

### Abgas-Nachbehandlungssysteme

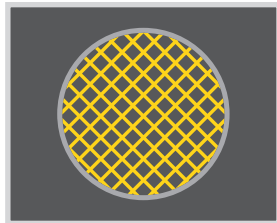

#### Diesel-Oxidationskatalysator (DOC)

Bei vielen PKWs und LKWs werden heutzutage Katalysatoren zur Verringerung von Emissionen verwendet. Der Diesel-Oxidationskatalysator hat die gleiche Funktionsweise. Ohne Bewegung mechanischer Teile löst er chemische Reaktionen aus, durch die Emissionen verringert werden.

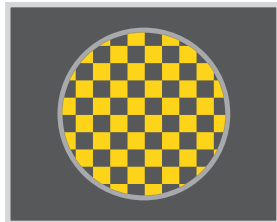

#### Dieselpartikelfilter (DPF)

Der Dieselpartikelfilter wird in Verbindung mit einem Oxidationskatalysator eingesetzt, um einen Großteil der Stickoxide, Rußpartikel und unverbrannten Kohlenwasserstoffe aus verbranntem Dieseldieselkraftstoff zu entfernen. Der Dieselpartikelfilter enthält eine poröse Wabenstruktur, die den Ruß bei seinem Durchlauf auffängt. Wenn sich der Ruß in bestimmtem Umfang angehäuft hat, löst das elektronische System der Maschine Kraftstoffeinspritzungen aus, die unverbrannten Kraftstoff in den Oxidationskatalysator, der vor dem Filter platziert ist, gelangen lassen. Dort löst er eine exotherme Reaktion aus, die die Abgase so stark erhitzt, dass der Ruß im Dieselpartikelfilter verbrannt wird. Dieser Vorgang ist auch als Regeneration bekannt.

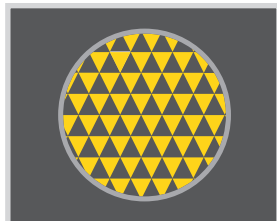

#### Selektive katalytische Reduktion (SCR)

Die SCR-Technologie reduziert Stickoxide in Abgasen. Dazu ist eine chemische Reaktion nötig, die durch eine Harnstoff-Wasser-Lösung im SCR-Katalysator ausgelöst wird: Ammoniak reagiert dort mit den Stickoxiden zu den unschädlichen Produkten Wasser und elementarem Stickstoff. Mit dieser Lösung wird der Ausstoß von Stickoxiden um bis zu 90 Prozent reduziert.



Verbesserte Laufruhe: Sparsame und kraftvolle Motoren in allen Kramer Modellen.

Leistungskurve Deutz TCD 2.9, 55,4 kW, Stufe V (Serie)

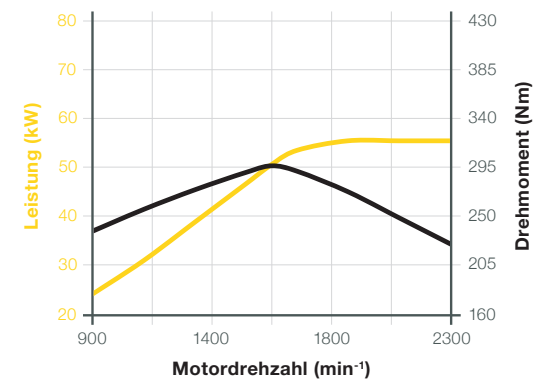

Leistungskurve Deutz TCD 3.6, 74,4 kW, Stufe V (Option)

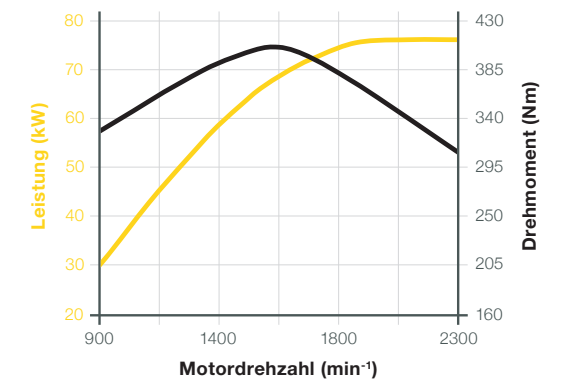



# Stufenlos wirtschaftlich

## Das Kramer Schnellganggetriebe



Optimierte Zugkraft, minimierter Verbrauch und reduziertes Arbeitsgeräusch sind nur einige Vorteile des von Kramer mitentwickelten stufenlosen und hydrostatischen Schnellganggetriebes ecospeed, das bei den Rad- und Teleskopradladern der 8er-Serie optional erhältlich ist.

Über ein elektronisches Steuermodul wird das Getriebe automatisch dem jeweiligen Lastzustand der Maschine angepasst. So kann man sich immer auf maximale Schubkraft verlassen. Ein großes Plus bei Einsätzen, wie sie Tag für Tag beim Be- und Entladen von LKWs vorkommen und ein Komfort- und Zeitgewinn, der sich von Anfang an rechnet. Die Geschwindigkeit lässt sich stufenlos bis zu einer Höchstgeschwindigkeit von 40 km/h anpassen. Durch die Zulassung als EG-Zugmaschine, hat der Anwender die Möglichkeit bis zu 14 t Anhängelast über öffentliche Straßen zum Einsatzort zu transportieren.



### Smart Driving - Drehzahlabsenkung

Die intelligente Motordrehzahlreduzierung „Smart Driving“ passt die Motordrehzahl beim Erreichen der Maximalgeschwindigkeit an die Leistungsanforderungen des Fahrtriebs an. Dadurch wird die Geräuschkentwicklung, der Kraftstoffverbrauch sowie die Belastung einzelner Bauteile minimiert. Die Dieselmotordrehzahl kann abhängig von der ausgewählten Geschwindigkeitsvariante auf bis zu 2.000 U/min reduziert werden.



### Top-Performance des Fahrtriebs:

- maximale Schub- bzw. Zugkraft in allen Fahr- und Arbeitssituationen
- Smart Driving - reduzierter Kraftstoffverbrauch
- ecospeed - stufenloses hydrostatisches Schnellganggetriebe
- Constant Speed Drive (CSD) mit Memory Funktion
- 100 % zuschaltbare Differentialsperre für stets maximale Traktion

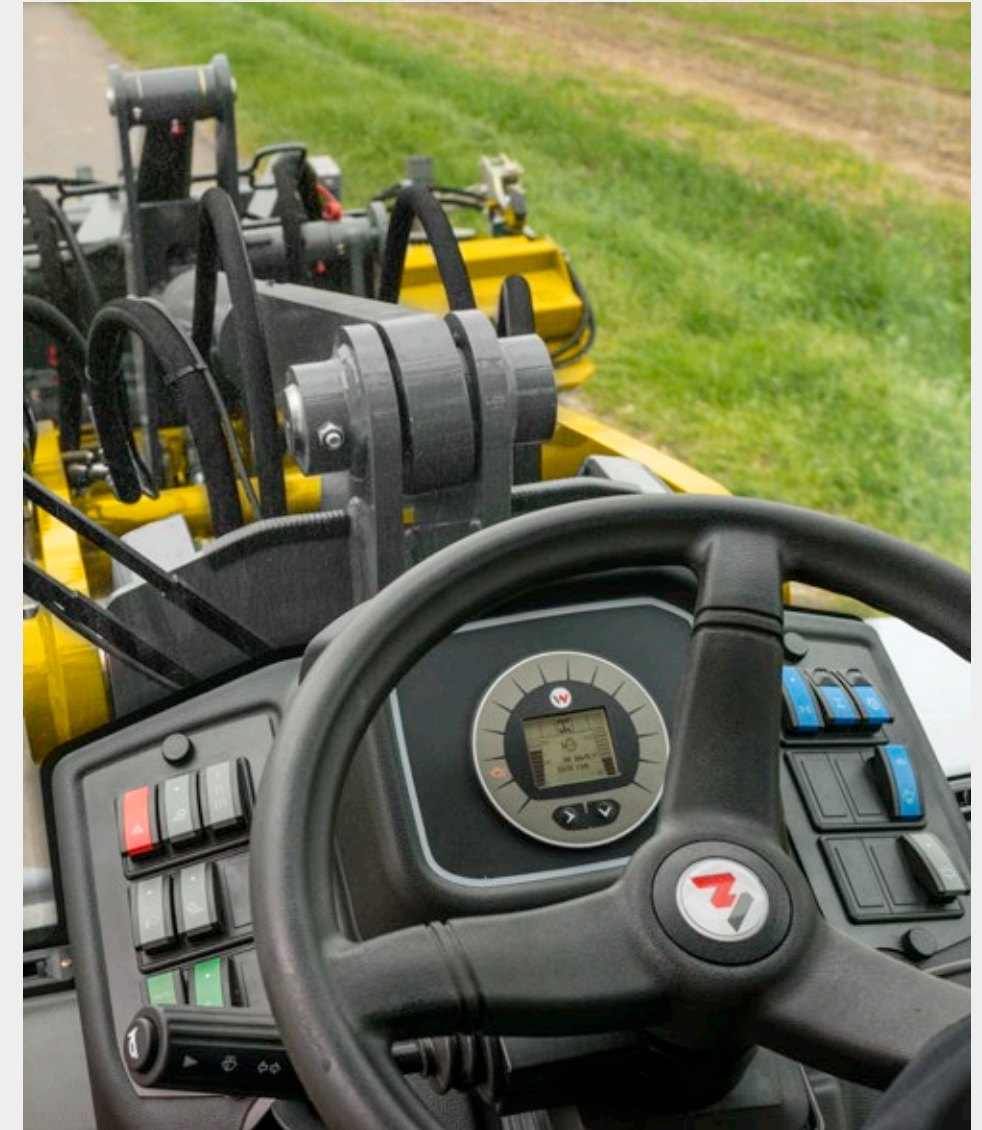

**CSD - konstante Fahrgeschwindigkeit:** Unterstützt die Einhaltung einer eingestellten Geschwindigkeit insbesondere beim Führen von Anbaugeräten, bei denen eine gleichbleibende Geschwindigkeit zur korrekten Ausführung des Arbeitsvorganges notwendig ist, zum Beispiel: Schneefrässchleuder, Kehrmaschine oder Mulchgerät.

### Zwei frei wählbare Fahrstufen

Die Fahrstufen können während der Fahrt einfach gewechselt werden. Der Wechsel erfolgt komfortabel über einen Schalter am Bedienelement. Das Symbol wird sofort in der zentralen Digitalanzeige angezeigt.

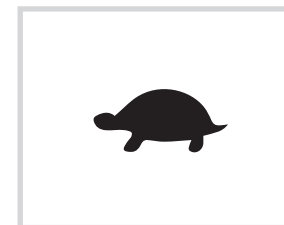

**Schildkröte: 0 - 10 km/h**

Verfügbar mit  
• Hydrostat  
• ecospeed

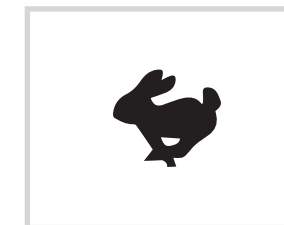

**Hase: 0 - 20 (30 / 40 km/h)\***

Verfügbar mit  
• Hydrostat (Höchstgeschwindigkeit 20 km/h)  
• ecospeed (Höchstgeschwindigkeit 20, 30 oder 40 km/h)

\* Schnellläufer



# Zulassung als Zugmaschine (EG Traktor)

## Ein Mehr an Möglichkeiten

Die Anhängerkupplung in Verbindung mit einer Traktorenzulassung (beides optional) macht jeden Radlader und Teleskopradlader zur Zugmaschine. So können Sie Arbeitsmaschinen, Werkzeug, Baumaterial und Anbaugeräte zum Einsatzort transportieren – auch im öffentlichen Straßenverkehr. Dadurch sparen Sie wertvolle Zeit und damit auch Kosten.

Im Anhängerbetrieb muss zusätzlich, je nach Anhängelast und Kupplungstyp für eine ausreichende Front-Ballastierung gesorgt werden. Nähere Informationen erhalten Sie bei Ihrem Kramer Vertriebspartner.



### Top-Performance als Zugmaschine:

- höhenverstellbare Anhängerkupplung
- bis zu 14 t Anhängelast in Kombination mit Druckluftbremsanlage und Optionsmotor\*
- EU-Traktorenzulassung für den öffentlichen Straßenverkehr\*

\* Die Bestimmungen und Gesetze der jeweiligen Länder und Regionen sind dabei einzuhalten.



**Europäische Typgenehmigung:** Durch die Zulassung kann die 8er-Serie europaweit als Zugmaschine eingesetzt werden.



**Optimal für unterschiedlichste Einsätze:** Die Höhe der Anhängerkupplung kann flexibel angepasst werden.

| Maximal zulässige Anhängelasten           | 8085                 | 8095                 | 8105                 | 8115                 | 8085T                | 8095T                |
|---|----------------------|----------------------|----------------------|----------------------|----------------------|----------------------|
| Kupplungstyp                              | Bolzen/<br>Kugelkopf | Bolzen/<br>Kugelkopf | Bolzen/<br>Kugelkopf | Bolzen/<br>Kugelkopf | Bolzen/<br>Kugelkopf | Bolzen/<br>Kugelkopf |
| Anhängelast ungebremst [kg]               | 750                  | 750                  | 750                  | 750                  | 750                  | 750                  |
| Anhängelast auflaufgebremst [kg]          | 8.000/<br>3.500      | 8.000/<br>3.500      | 8.000/<br>3.500      | 8.000/<br>3.500      | 8.000/<br>3.500      | 8.000/<br>3.500      |
| Anhängelast mit Druckluftbremsanlage [kg] | -                    | -                    | 14.000/-             | 14.000/-             | -                    | 14.000/-             |



# Maschinen-Highlights auf einen Blick

## Außen robust und innen intelligent

Die Premiumserie von Kramer ist mit vielen Details ausgestattet, die drei zentrale Aspekte im Fokus haben: Leistung, Sicherheit und Komfort. Erfüllung der aktuellen Abgasstufe, Auswahl an Ladeanlagen, leistungsstarkes Hydrostatgetriebe und der Ausstieg zur verkehrsgewandten Seite sind nur einige wenige Beispiele dafür. Überzeugen Sie sich selbst.

### Komfortable Kabine

mit beidseitigem Einstieg sowie großflächiger Verglasung für beste 360°-Rundumsicht und ermüdungsfreies Arbeiten.

**Hervorragende Leistungswerte** bei kompakten Maßen und geringem Eigengewicht.

### Kraftvolle Motoren

mit aktueller Abgasstufe V, hoher Leistungsentfaltung und geringem Geräuschniveau.

**Höhenverstellbare Anhängerkupplung** für unterschiedlichste Einsätze.

### Stufenloser Fahrtrieb

– optional bis zu 40 km/h – für feinfühliges Arbeiten und hohe Schubkräfte.

**Vielfältige Bereifungsmöglichkeiten** für ein breites Spektrum an Einsatzbereichen.

**Einzigartiges Lenksystem mit drei Lenkungsarten** Allrad-, Hundegang- und Vorderachslenkung.

**Sanftes Ein- und Austeleskopieren** dank Endlagendämpfung im Ein- und Ausschub.

**Mehr Effizienz** durch hydraulisches Schnellwechselsystem und parallel geführte Ladeanlage mit Z-Kinematik bei Teleskopradladern.

**Mehr Reichweite und Hubhöhe** durch eine teleskopierbare Ladeanlage.

**Flexibel im Einsatz** mit einem 3. Steuerkreis. Optional sind ein 4. Steuerkreis und die Leistungshydraulik Powerflow erhältlich.

**Effizientes Arbeiten** dank hydraulischem Schnellwechselsystem, Laststabilisator und parallel geführter Ladeanlage mit P-Kinematik bei Radladern.

**Hohe Schaufelschürze** langer Schaufelboden sowie großer Ein- und Rückkippwinkel für sicheren und schnellen Materialtransport.

**Hervorragende Traktion** dank 100% zuschaltbarer Differentialsperre.





# Vielfältige Aufgaben











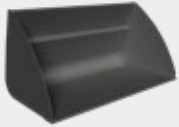

## Immer die passenden Anbaugeräte

Ganz egal welche Herausforderung Ihre Anwendung für Sie bereithält: Mit den verschiedenen Anbaugeräten behalten Sie die Lage stets im Griff. Dank des hydraulischen Schnellwechselsystems passen Sie Ihren Kramer Radlader im Handumdrehen jeder Situation an. Standardanbaugeräte können sogar in weniger als 10 Sekunden gewechselt werden.

Welches Anbaugerät Sie benötigen, entscheiden Sie selbst ganz nach Ihrem Bedarf. Mehr zu unseren Anbaugeräten erfahren Sie hier: [www.kramer.de/Anbaugeräte](http://www.kramer.de/Anbaugeräte)

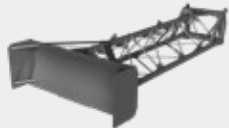

# Anbaugeräte-Sortiment

|  |  |   |   |
|--|--|---|---|
|   |   |  |  |
| Stapeleinrichtung  | Stapeleinrichtung<br>klappbar  | Stapeleinrichtung<br>hydraulische Parallelverstellung                               | Standardschaufel mit Aufreibzähnen  |
|   |   |  |  |
| Standardschaufel ohne Aufreibzähne<br>mit Schraubschar                               | Schüttgutschaufel  | Greiferschaukel mit Aufreibzähnen   | Greiferschaukel ohne Aufreibzähne   |
|   |   |  |  |
| Seitenschwenschaufel   | Hochkippschaufel   | Materialschieber  | Kehrmaschine  |
|  |  |   |   |
| Schneeschild Typ A   | Schneeschild Typ B   |   |   |

Genaue Spezifikationen und Verfügbarkeiten von Anbaugeräten sind je nach Modell und Land unterschiedlich. Ihr zuständiger Kramer Händler hilft Ihnen gerne weiter.

### Original Kramer Anbaugeräte machen Ihre Maschine zum Alleskönner

In der Kombination mit einem passenden Anbaugerät erreichen Sie mit Ihrer Maschine maximale Produktivität. Mit einem Kramer Anbaugerät können Sie sicher sein, dass Sie die volle Leistung unserer Radlader nutzen können, denn:

- Fahrzeug und Anbaugerät sind perfekt aufeinander abgestimmt
- Alles kommt aus einer Hand, somit sind alle notwendigen Abnahmen und Eintragungen vorhanden
- Mit einem durchdachten Design mit vielen technischen Details sind die Anbaugeräte robust und langlebig



# Reifenprofil-Sortiment



- hohe Laufleistung
- hohe Traktion
- hohe Mobilität auf nachgiebigen Böden
- gute Selbstreinigung



- gute Laufruhe bei Straßenfahrt
- gute Traktion
- besonders geeignet in Sand und Kies
- gutes Widerstandsvermögen



- hoher Schutz vor Anprall- und Schnittverletzungen
- hohe Tragfähigkeit
- hervorragende Stabilität und verbesserter Fahrkomfort
- gute Traktion
- hohe Laufleistung



- gute Selbstreinigung
- gute Spurführung
- hohe Fahrsicherheit

Baumaschinenprofil

Mehrzweckprofil

Mehrzweckprofil

Traktionsprofil-Diagonal



- gute Laufruhe bei Straßenfahrt
- sehr gute Selbstreinigung
- optimal in matschigem Gelände und auf lehmigen Böden



- für Einsätze auf und abseits der Straße
- geräuschoptimiert
- hohe Laufleistung
- gute Winterdiensttauglichkeit



- gute Laufruhe bei Straßenfahrt
- gute Traktion
- sehr gute Winterdiensttauglichkeit
- gutes Widerstandsvermögen

Traktionsprofil-Radial

Kommunalprofil

Kommunalprofil

Die richtige Bereifung eines Radladers spielt im Einsatz eine wichtige Rolle. Genaue Spezifikationen und Verfügbarkeiten der Reifen sind je nach Modell und Land unterschiedlich. Ihr zuständiger Kramer Händler hilft Ihnen gerne weiter.



# EquipCare - Telematik

## Alle Informationen auf einen Blick

Immer einen Schritt voraus, denn EquipCare liefert Daten, Fakten und Antworten auf die Fragen: Wo befindet sich gerade meine Maschine und wann sind Wartungen und der Austausch von Verschleißteilen wirtschaftlich sinnvoll? Das hilft Ihnen Ausfälle zu vermeiden und die Lebensdauer Ihrer Maschine zu erhöhen.

### Wie funktioniert es?

EquipCare ist bei allen Kramer Fahrzeugen serienmäßig verbaut. Es beinhaltet ein Telematikmodul, welches Daten von den Maschinen sammelt und über eine Cloud an den Manager oder die App spielt. Hier können Sie als EquipCare Nutzer die Daten einsehen und bewerten.

Der EquipCare Manager ist das Hauptportal zu den Telematikdaten Ihrer Fahrzeuge und wird über den Computer gesteuert. Die EquipCare App ist für den mobilen Zugriff und hält Sie über alles auf dem Laufenden, ganz gleich, wo Sie gerade sind.

### Ihre Vorteile:

Dank EquipCare wissen Sie immer wo sich Ihre Maschine gerade befindet. Falls die Maschine eine zuvor definierte Geozone verlässt, erhalten Sie eine Nachricht auf Ihr Smartphone oder Ihren Computer. Sämtliche Ereignisse werden im Detail angezeigt, von der Fehlermeldung bis hin zu durchgeführten Wartungen. Auch unnötige Standzeiten werden vermieden und die Betriebsdauer wird exakt erfasst.

Die Maschine hat ein Problem erkannt? Melden Sie dies direkt über die App bei Ihrem Händler vor Ort und eine erste Ferndiagnose kann durchgeführt werden. Dank der proaktiven Kommunikation ihrer Maschine werden Sie über alles rechtzeitig informiert.

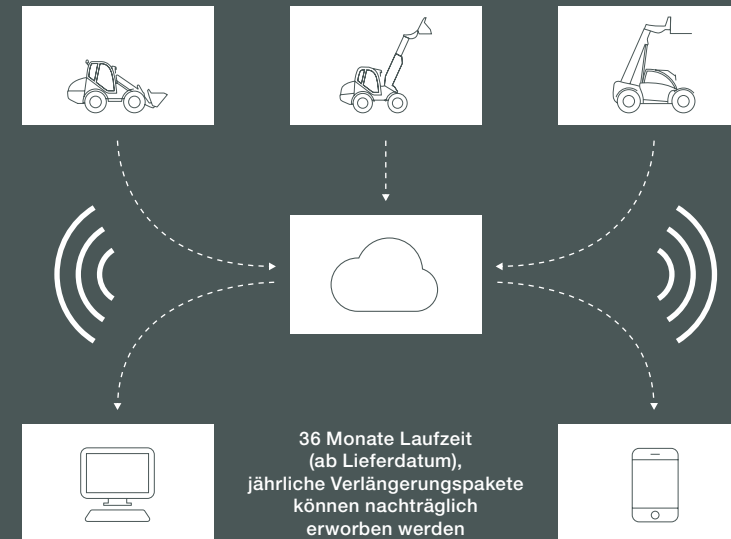

Weitere Informationen erhalten Sie hier:  
[www.kramer.de/equipcare](http://www.kramer.de/equipcare)

**JETZT SCANNEN!**



# EQUIPCARE

Die Telematikportale sind für Sie rund um die Uhr erreichbar:



**EquipCare - Manager:** Die genaue Position bzw. die GPS-Daten Ihrer Maschinen können jederzeit in Ihrem passwortgeschützten Bereich eingesehen werden.

[www.kramer.de/equipcarelogin](http://www.kramer.de/equipcarelogin)

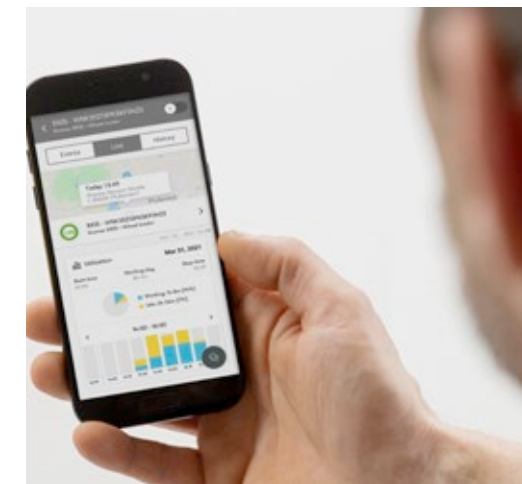

**EquipCare - App:** Die App bietet Ihnen eine Vielzahl an Funktionen, um auch unterwegs auf Ihre Maschinendaten und Informationen zurückgreifen zu können. Einfach die App im Google Play Store oder im Apple App Store herunterladen und installieren.

◀ Hier geht es zur App



---

## Teleskopradlader

- plus 58% Ausschütthöhe, z.B. für das Beladen von hochbordigen LKW's oder Anlagen
- plus 45% Überladehöhe, z.B. für das Be- und Entladen von sämtlichen Anhängern und LKW's
- plus 48% Stapelhöhe, z.B. für das Befüllen von hohen Regalen

---

## Arbeitshydraulik

- komfortable Bedienung von Anbaugeräten, auch mit mehreren hydraulischen Funktionen über den Joystick
- mehr Kraft zum Antrieb von hydraulischen Anbaugeräten durch Powerflow
- Druckentlastung für den 3. Steuerkreis und bewährte (voll-)hydraulische Schnellwechselplatte
- Hydraulik-Ölkühler für Dauereinsatz im Leistungsbetrieb

---

## Motor

- drehmomentstarke und sparsame Motoren von Deutz mit aktueller Abgasstufe V
- modernste Abgasnachbehandlung mit DOC + DPF
- optionaler 74,4 kW Motor mit DOC + DPF + SCR

---

## Fahrtrieb

- maximale Schub- bzw. Zugkraft in allen Fahr- und Arbeitssituationen
- Smart Driving - reduzierter Kraftstoffverbrauch
- ecospeed - stufenloses hydrostatisches Schnellganggetriebe
- Constant Speed Drive (CSD) mit Memory Funktion
- 100% zuschaltbare Differentialsperre für stets maximale Traktion

---

## Zugmaschine

- höhenverstellbare Anhängerkupplung
  - bis zu 14 t Anhängelast in Kombination mit Druckluftbremsanlage und Optionsmotor
  - EU-Traktorenzulassung für den öffentlichen Straßenverkehr
-



# Technische Daten

| Motor                                     | Einheit            | 8085  | 8095                                     | 8105                                     | 8115                                     | 8085T                                    | 8095T                                    |
|---|--------------------|---|--|--|--|--|--|
| <b>Fabrikat</b>                           | –                  | Deutz   | Deutz                                    | Deutz                                    | Deutz                                    | Deutz                                    | Deutz                                    |
| <b>Typ/Bauart</b>                         | –                  | TCD 2.9   | TCD 2.9                                  | TCD 2.9 (Serie)<br>TCD 3.6 (Option)      | TCD 2.9 (Serie)<br>TCD 3.6 (Option)      | TCD 2.9                                  | TCD 2.9 (Serie)<br>TCD 3.6 (Option)      |
| <b>Leistung</b>                           | kW                 | 55,4  | 55,4                                     | 55,4 (Serie)<br>74,4 (Option)            | 55,4 (Serie)<br>74,4 (Option)            | 55,4                                     | 55,4 (Serie)<br>74,4 (Option)            |
| <b>Drehmoment max.</b>                    | Nm bei U/min       | 300 bei 1.600   | 300 bei 1.600                            | 300 bei 1.600<br>410 bei 1.600 (Option)  | 300 bei 1.600<br>410 bei 1.600 (Option)  | 300 bei 1.600                            | 300 bei 1.600<br>410 bei 1.600 (Option)  |
| <b>Hubraum</b>                            | cm <sup>3</sup>    | 2.925   | 2.925                                    | 2.925 (Serie)<br>3.621 (Option)          | 2.925 (Serie)<br>3.621 (Option)          | 2.925                                    | 2.925 (Serie)<br>3.621 (Option)          |
| <b>Abgasstufe</b>                         | –                  | EU Stufe V  | EU Stufe V                               | EU Stufe V                               | EU Stufe V                               | EU Stufe V                               | EU Stufe V                               |
| <b>Kraftübertragung</b>                   |                    | Einheit   |  |  |  |  |  |
| <b>Fahrtrieb</b>                          | –                  | automotiv stufenlos regelbares hydrostatisches Axialkolbengetriebe                                    |  |  |  |  |  |
| <b>Geschwindigkeit</b>                    | km/h               | 20 (Serie)<br>30 (Option)<br>40 (Option)  | 20 (Serie)<br>30 (Option)<br>40 (Option) | 20 (Serie)<br>30 (Option)<br>40 (Option) | 20 (Serie)<br>30 (Option)<br>40 (Option) | 20 (Serie)<br>30 (Option)<br>40 (Option) | 20 (Serie)<br>30 (Option)<br>40 (Option) |
| <b>Achsen</b>                             | –                  | Planeten-Lenktriebachsen  |  |  |  |  |  |
| <b>Gesamtpendelwinkel</b>                 | °                  | 22  | 22                                       | 22                                       | 22                                       | 22                                       | 22                                       |
| <b>Differentialsperre</b>                 | %                  | 100% VA   | 100% VA                                  | 100% VA + HA                             | 100% VA + HA                             | 100% VA                                  | 100% VA + HA                             |
| <b>Betriebsbremse</b>                     | –                  | fußbetätigte hydraulische Scheibenbremse  |  |  |  |  |  |
| <b>Feststellbremse</b>                    | –                  | handbetätigte, mechanische Scheibenbremse   |  |  |  |  |  |
| <b>Standardbereifung</b>                  | –                  | 12.5-20   | 12.5-20                                  | 16/70-20                                 | 405/70-24                                | 12.5-20                                  | 16/70-20                                 |
| <b>Lenk- und Arbeitshydraulik</b>         |                    | Einheit   |  |  |  |  |  |
| <b>Funktionsweise Lenkung</b>             | –                  | Hydrostatische Allradlenkung mit Notlenkeigenschaften   |  |  |  |  |  |
| <b>Funktionsweise Arbeitshydraulik</b>    | –                  | Zahnradpumpe  |  |  |  |  |  |
| <b>Lenkpumpe</b>                          | cm <sup>3</sup> /U | 32  | 32                                       | 36                                       | 36                                       | 32                                       | 36                                       |
| <b>Lenkzylinder</b>                       | –                  | ein Lenkzylinder pro Achse  |  |  |  |  |  |
| <b>Lenkeinschlag max.</b>                 | °                  | 40  | 40                                       | 40                                       | 40                                       | 40                                       | 40                                       |
| <b>Arbeitspumpe</b>                       | cm <sup>3</sup> /U | 32  | 32                                       | 36                                       | 36                                       | 32                                       | 36                                       |
| <b>Max. Förderleistung Pumpe</b>          | l/min              | 70  | 70                                       | 83                                       | 83                                       | 70                                       | 83                                       |
| <b>Max. Förderleistung Pumpe optional</b> | l/min              | 115   | 115                                      | 120                                      | 120                                      | 115                                      | 120                                      |
| <b>Max. Druck</b>                         | bar                | 240   | 240                                      | 240                                      | 240                                      | 240                                      | 240                                      |
| <b>Schnellwechselsystem</b>               | –                  | Kramer HV/WL - C Kramer HV/WL - C Kramer HV/WL - C Kramer HV/WL - L Kramer HV/WL - C Kramer HV/WL - C |  |  |  |  |  |
| <b>Vorsteuerung</b>                       | –                  | hydraulisch   |  |  |  |  |  |
| <b>Vorsteuerung 3. Steuerkreis</b>        | –                  | elektrisch  |  |  |  |  |  |

# Technische Daten

| Kinematik  | Einheit          | 8085  | 8095        | 8105                            | 8115                            | 8085T       | 8095T                           |
|--|------------------|---|-------------|---------------------------------|---------------------------------|-------------|---------------------------------|
| <b>Bauart</b>  | –                | P-Kinematik   | P-Kinematik | P-Kinematik                     | P-Kinematik                     | Z-Kinematik | Z-Kinematik                     |
| <b>Hubkraftberechnung nach ISO 14397-2 mechansch/hydraulisch</b>           | kN               | 43,8  | 43,6        | 44,5                            | 46,5                            | 31          | 31                              |
| <b>Reißkraftberechnung nach ISO 14397-2 mechansch/hydraulisch</b>          | kN               | 40,7  | 39,4        | 40                              | 41,9                            | 51          | 51                              |
| <b>Hubzylinder heben/senken</b>  | s                | 6,0/4,0   | 6,0/4,0     | 5,2/3,8                         | 6,2/4,8                         | 5,6/4,0     | 5,0/3,6                         |
| <b>Kippzylinder einkippen/auskippen (obere Position Ladeanlage)</b>        | s                | 2,4/2,6   | 2,4/2,6     | 2,5/2,8                         | 2,3/2,9                         | 2,6/2,6     | 2,5/2,5                         |
| <b>Rück- und Auskippwinkel</b>   | °                | 50/45   | 50/45       | 50/42                           | 50/45                           | 40/40       | 40/40                           |
| <b>Kipplast (Standardschaufel) erforderlich/tatsächlich</b>                | kg               | 3.650   | 3.890       | 4.100                           | 4.250                           | 3.300       | 3.500                           |
| <b>Kipplast (Stapeleinrichtung)</b>  | kg               | 2.685   | 2.875       | 3.125                           | 3.625                           | 2.500       | 2.875                           |
| <b>Nutzlast (Standardschaufel)</b>   | kg               | 1.530   | 1.710       | 2.050                           | 2.225                           | 1.530       | 1.710                           |
| <b>Füllmengen</b>  |                  | Einheit   |             |                                 |                                 |             |                                 |
| <b>Kraftstofftank</b>  | l                | 85  | 85          | 120                             | 120                             | 85          | 120                             |
| <b>Hydrauliktank</b>   | l                | 50  | 50          | 64                              | 64                              | 50          | 64                              |
| <b>DEF Tank</b>  | l                | -   | -           | 10                              | 10                              | -           | 10                              |
| <b>Elektrische Anlage</b>  |                  | Einheit   |             |                                 |                                 |             |                                 |
| <b>Betriebsspannung</b>  | V                | 12  | 12          | 12                              | 12                              | 12          | 12                              |
| <b>Batterie/Lichtmaschine Serie TCD 2.9</b>                                | Ah/A             | 77/95   | 77/95       | 77/95                           | 77/95                           | 77/95       | 77/95                           |
| <b>Batterie/Lichtmaschine mit Optionsmotor TCD 3.6</b>                     | Ah/A             | -   | -           | 100/95                          | 100/95                          | -           | 100/95                          |
| <b>Anlasser Serie TCD 2.9</b>  | kW               | 2,6   | 2,6         | 2,6                             | 2,6                             | 2,6         | 2,6                             |
| <b>Anlasser mit Optionsmotor TCD 3.6</b>                                   | kW               | -   | -           | 3,2                             | 3,2                             | -           | 3,2                             |
| <b>Geräuschemissionen*</b>   |                  | Einheit   |             |                                 |                                 |             |                                 |
| <b>Gemessener Wert</b>   | dB(A)            | 100,4   | 100,4       | 100,4 (Serie)<br>100,8 (Option) | 100,4 (Serie)<br>100,8 (Option) | 100,4       | 100,4 (Serie)<br>100,8 (Option) |
| <b>Garantierter Wert</b>   | dB(A)            | 101   | 101         | 101 (Serie)<br>102 (Option)     | 101 (Serie)<br>102 (Option)     | 101         | 101 (Serie)<br>102 (Option)     |
| <b>Geräuschepegel am Fahrerohr</b>   | dB(A)            | 77  | 77          | 77                              | 77                              | 77          | 77                              |
| <b>Vibrationen**</b>   |                  | Einheit   |             |                                 |                                 |             |                                 |
| <b>Schwingungsgesamtwert der oberen Körpergliedmaße</b>                    | m/s <sup>2</sup> | < 2,5 m/s <sup>2</sup> (< 8.2 feet/s <sup>2</sup> )   |             |                                 |                                 |             |                                 |
| <b>Höchster Effektivwert der gewichteten Beschleunigung für den Körper</b> | m/s <sup>2</sup> | < 0,5 m/s <sup>2</sup> (< 1.64 feet/s <sup>2</sup> )*<br>1,28 m/s <sup>2</sup> (4.19 feet/s <sup>2</sup> )* |             |                                 |                                 |             |                                 |

\* Information: Die Messung erfolgt nach den Anforderungen der Norm EN 474 und der Richtlinie 2000/14/EG. Messplatz: Asphaltierte Oberfläche.

\*\*\* auf ebenem und befestigten Untergrund bei entsprechender Fahrweise

\*\*\*\* Einsatz in der Gewinnung unter harten Umweltbedingungen

\*\* Messunsicherheiten wie in ISO/TR 25398:2006 angegeben. Bitte unterweisen bzw. informieren Sie den Bediener über mögliche Gefahren durch Vibrationen.



# Technische Daten

| 8085: Standard-Ladeanlage                                   | Einheit          | Standard mit Aufreißzähne   | Schüttgut   | Schüttgut   | Greiferschaufel mit Aufreißzähne   | Seitenschwenk   | Hochkippen  |
|---|------------------|---|---|---|--|---|---|
|   |                  |  |  |  |  |  |  |
| Schaufelinhalt  | m <sup>3</sup>   | 0,85  | 1,05  | 1,30  | 0,75   | 0,75  | 0,87  |
| Materialdichte  | t/m <sup>3</sup> | 1,80  | 1,50  | 1,20  | 1,80   | 1,80  | 1,60  |
| Gesamtlänge Anbaugerät                                      | mm               | 990   | 950   | 1.020   | 1.080  | 1.030   | 1.160   |
| Gesamtlänge mit Anbaugerät eingekippt 45° 200 mm über Boden | mm               | 5.280   | 5.275   | 5.310   | 5.350  | 5.300   | 5.390   |
| Schaufelbreite  | mm               | 1.850   | 2.050   | 2.150   | 1.850  | 1.844   | 1.880   |
| Schaufeldrehpunkt   | mm               | 3.290   | 3.350   | 3.350   | 3.350  | 3.350   | 3.350   |
| Überladehöhe  | mm               | 3.140   | 3.050   | 3.090   | 3.050  | 3.070   | 3.800   |
| Schütthöhe  | mm               | 2.560   | 2.450   | 2.410   | 2.500  | 2.410   | 3.760   |
| Schüttweite   | mm               | 635   | 660   | 780   | 610  | 870   | 960   |
| Schürftiefe   | mm               | 60  | 100   | 80  | 100  | 80  | 35  |
| Gewicht Anbaugerät  | kg               | 343   | 429   | 458   | 532  | 520   | 508   |

| 8095: Standard-Ladeanlage                                   | Einheit          | Standard mit Aufreißzähne   | Schüttgut   | Schüttgut   | Greiferschaufel mit Aufreißzähne   | Seitenschwenk   | Hochkippen  |
|---|------------------|---|---|---|--|---|---|
|   |                  |  |  |  |  |  |  |
| Schaufelinhalt  | m <sup>3</sup>   | 0,95  | 1,05  | 1,15  | 0,85   | 0,75  | 1,06  |
| Materialdichte  | t/m <sup>3</sup> | 1,80  | 1,30  | 0,90  | 1,80   | 1,80  | 1,30  |
| Gesamtlänge Anbaugerät                                      | mm               | 1.003   | 945   | 925   | 1.100  | 1.030   | 1.160   |
| Gesamtlänge mit Anbaugerät eingekippt 45° 200 mm über Boden | mm               | 5.410   | 5.280   | 5.260   | 5.370  | 5.300   | 5.390   |
| Schaufelbreite  | mm               | 1.950   | 2.050   | 2.150   | 1.950  | 1.844   | 1.880   |
| Schaufeldrehpunkt   | mm               | 3.290   | 3.350   | 3.350   | 3.350  | 3.350   | 3.350   |
| Überladehöhe  | mm               | 3.140   | 3.050   | 3.090   | 3.050  | 3.070   | 3.800   |
| Schütthöhe  | mm               | 2.560   | 2.450   | 2.470   | 2.490  | 2.410   | 3.760   |
| Schüttweite   | mm               | 635   | 660   | 690   | 600  | 870   | 960   |
| Schürftiefe   | mm               | 100   | 110   | 75  | 110  | 80  | 35  |
| Gewicht Anbaugerät  | kg               | 362   | 429   | 453   | 537  | 520   | 508   |



# Technische Daten



| 8105: Standard-Ladeanlage                                   | Einheit          | Standard mit Aufreißzähne   | Schüttgut   | Schüttgut   | Greiferschaufel mit Aufreißzähne  | Seitenschwenk   | Hochkippen  |
|---|------------------|---|---|---|---|---|---|
|   |                  |  |  |  |  |  |  |
| Schaufelinhalt  | m <sup>3</sup>   | 1,05  | 1,30  | 1,60  | 0,95  | 0,75  | 1,06  |
| Materialdichte  | t/m <sup>3</sup> | 1,80  | 1,30  | 1,00  | 1,80  | 1,80  | 1,50  |
| Gesamtlänge Anbaugerät                                      | mm               | 1.050   | 1.010   | 980   | 1.220   | 1.030   | 1.255   |
| Gesamtlänge mit Anbaugerät eingekippt 45° 200 mm über Boden | mm               | 5.710   | 5.690   | 5.741   | 5.780   | 5.670   | 5.860   |
| Schaufelbreite  | mm               | 2.050   | 2.150   | 2.300   | 2.050   | 1.844   | 1.850   |
| Schaufeldrehpunkt   | mm               | 3.360   | 3.330   | 3.330   | 3.330   | 3.330   | 3.330   |
| Überladehöhe  | mm               | 3.150   | 3.150   | 3.110   | 3.130   | 3.150   | 3.860   |
| Schütthöhe  | mm               | 2.550   | 2.450   | 2.400   | 2.500   | 2.450   | 3.820   |
| Schüttweite   | mm               | 660   | 800   | 800   | 660   | 890   | 1.610   |
| Schürftiefe   | mm               | 60  | 100   | 140   | 130   | 110   | 60  |
| Gewicht Anbaugerät  | kg               | 425   | 458   | 503   | 686   | 520   | 556   |

| 8115: Standard-Ladeanlage                                   | Einheit          | Standard mit Aufreißzähne   | Schüttgut   | Schüttgut   | Greiferschaufel mit Aufreißzähne  | Seitenschwenk   | Hochkippen  |
|---|------------------|---|---|---|---|---|---|
|   |                  |  |  |  |  |  |  |
| Schaufelinhalt  | m <sup>3</sup>   | 1,15  | 1,50  | 1,80  | 1,05  | 0,85  | 1,21  |
| Materialdichte  | t/m <sup>3</sup> | 1,80  | 1,30  | 0,90  | 1,80  | 1,80  | 1,30  |
| Gesamtlänge Anbaugerät                                      | mm               | 1.090   | 1.030   | 1.200   | 1.290   | 1.040   | 1.220   |
| Gesamtlänge mit Anbaugerät eingekippt 45° 200 mm über Boden | mm               | 5.800   | 5.780   | 5.890   | 5.890   | 5.740   | 5.950   |
| Schaufelbreite  | mm               | 2.150   | 2.300   | 2.300   | 2.150   | 2.044   | 2.050   |
| Schaufeldrehpunkt   | mm               | 3.450   | 3.440   | 3.440   | 3.440   | 3.440   | 3.440   |
| Überladehöhe  | mm               | 3.200   | 3.220   | 3.220   | 3.210   | 3.270   | 3.960   |
| Schütthöhe  | mm               | 2.650   | 2.550   | 2.430   | 2.580   | 2.590   | 3.910   |
| Schüttweite   | mm               | 660   | 800   | 920   | 770   | 970   | 1.140   |
| Schürftiefe   | mm               | 85  | 90  | 90  | 110   | 45  | 70  |
| Gewicht Anbaugerät  | kg               | 497   | 526   | 573   | 782   | 590   | 695   |

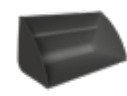
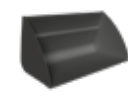

# Technische Daten

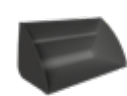
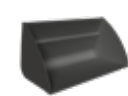
| 8085T: Teleskopladeanlage                                   | Einheit          | Standard mit Aufreißzähne   | Schüttgut   | Schüttgut  | Greiferschaufel mit Aufreißzähne  | Seitenschwenk   |
|---|------------------|---|---|--|---|---|
|   |                  |  |  |  |  |  |
| Schaufelinhalt  | m <sup>3</sup>   | 0,85  | 1,05  | 1,30   | 0,75  | 0,75  |
| Materialdichte  | t/m <sup>3</sup> | 1,80  | 1,30  | 0,90   | 1,80  | 1,80  |
| Gesamtlänge Anbaugerät                                      | mm               | 990   | 945   | 1.020  | 1.080   | 1.030   |
| Gesamtlänge mit Anbaugerät eingekippt 45° 200 mm über Boden | mm               | 5.890   | 5.690   | 5.740  | 5.770   | 5.730   |
| Schaufelbreite  | mm               | 1.850   | 2.050   | 2.150  | 1.850   | 1.844   |
| Schaufeldrehpunkt ein/ausgefahren                           | mm               | 3.610/4.690   | 3.660/4.710   | 3.660/4.710  | 3.660/4.710   | 3.660/4.710   |
| Überladehöhe ein/ausgefahren                                | mm               | 3.440/4.520   | 3.450/4.500   | 3.480/4.530  | 3.445/4.495   | 3.470/4.520   |
| Schütthöhe ein/ausgefahren                                  | mm               | 3.010/4.010   | 2.891/3.941   | 2.840/3.890  | 2.935/3.990   | 2.870/3.920   |
| Schüttweite ein/ausgefahren                                 | mm               | 620/1.080   | 732/1.199   | 842/1.309  | 659/1.126   | 946/1.413   |
| Schürftiefe ein/ausgefahren                                 | mm               | 80  | 150   | 110  | 150   | 123   |
| Gewicht Anbaugerät  | kg               | 343   | 429   | 458  | 507   | 521   |

| 8095T: Teleskopladeanlage                                   | Einheit          | Standard mit Aufreißzähne   | Schüttgut   | Schüttgut  | Greiferschaufel mit Aufreißzähne  | Seitenschwenk   |
|---|------------------|---|---|--|---|---|
|   |                  |  |  |  |  |  |
| Schaufelinhalt  | m <sup>3</sup>   | 0,95  | 1,15  | 1,50   | 0,85  | 0,75  |
| Materialdichte  | t/m <sup>3</sup> | 1,80  | 1,30  | 1,00   | 1,80  | 1,80  |
| Gesamtlänge Anbaugerät                                      | mm               | 1.003   | 925   | 1.025  | 1.100   | 1.030   |
| Gesamtlänge mit Anbaugerät eingekippt 45° 200 mm über Boden | mm               | 6.040   | 5.980   | 6.070  | 6.110   | 6.060   |
| Schaufelbreite  | mm               | 1.950   | 2.150   | 2.300  | 1.950   | 1.844   |
| Schaufeldrehpunkt ein/ausgefahren                           | mm               | 3.630/4.680   | 3.660/4.710   | 3.660/4.710  | 3.660/4.710   | 3.660/4.710   |
| Überladehöhe ein/ausgefahren                                | mm               | 3.400/4.450   | 3.470/4.520   | 3.470/4.520  | 3.440/4.500   | 3.460/4.510   |
| Schütthöhe ein/ausgefahren                                  | mm               | 2.930/3.980   | 2.900/3.960   | 2.840/3.890  | 2.920/3.970   | 2.860/3.920   |
| Schüttweite ein/ausgefahren                                 | mm               | 640/1.100   | 760/1.230   | 840/1.310  | 670/1.140   | 940/1.410   |
| Schürftiefe ein/ausgefahren                                 | mm               | 50  | 110   | 110  | 140   | 120   |
| Gewicht Anbaugerät  | kg               | 362   | 454   | 478  | 557   | 521   |

# Technische Daten

| 8085L: Verlängerte Ladeanlage                               | Einheit          | Standard mit Aufreißzähne | Schüttgut | Schüttgut | Greiferschaufel mit Aufreißzähne | Hochkippen |
|---|------------------|---------------------------|-----------|-----------|----------------------------------|------------|
| Schaufelinhalt  | m <sup>3</sup>   | 0,75                      | 0,95      | 1,15      | 0,75                             | 0,87       |
| Materialdichte  | t/m <sup>3</sup> | 1,80                      | 1,30      | 1,00      | 1,50                             | 1,30       |
| Gesamtlänge Anbaugerät                                      | mm               | 935                       | 880       | 930       | 1.080                            | 1.160      |
| Gesamtlänge mit Anbaugerät eingekippt 45° 200 mm über Boden | mm               | 5.600                     | 5.490     | 5.560     | 5.660                            | 5.700      |
| Schaufelbreite  | mm               | 1.850                     | 1.950     | 2.150     | 1.850                            | 1.880      |
| Schaufeldrehpunkt   | mm               | 3.550                     | 3.499     | 3.499     | 3.499                            | 3.499      |
| Überladehöhe  | mm               | 3.400                     | 3.340     | 3.320     | 3.280                            | 4.020      |
| Schütthöhe  | mm               | 2.850                     | 2.790     | 2.720     | 2.750                            | 3.980      |
| Schüttweite   | mm               | 730                       | 800       | 840       | 740                              | 1.090      |
| Schürftiefe   | mm               | 30                        | 55        | 90        | 100                              | 35         |
| Gewicht Anbaugerät  | kg               | 331                       | 360       | 436       | 531                              | 508        |

| 8095L: Verlängerte Ladeanlage                               | Einheit          | Standard mit Aufreißzähne | Schüttgut | Hochkippen |
|---|------------------|---------------------------|-----------|------------|
| Schaufelinhalt  | m <sup>3</sup>   | 0,85                      | 1,50      | 0,87       |
| Materialdichte  | t/m <sup>3</sup> | 1,80                      | 0,90      | 1,30       |
| Gesamtlänge Anbaugerät                                      | mm               | 990                       | 1.025     | 1.160      |
| Gesamtlänge mit Anbaugerät eingekippt 45° 200 mm über Boden | mm               | 5.650                     | 5.630     | 5.700      |
| Schaufelbreite  | mm               | 1.950                     | 2.300     | 1.880      |
| Schaufeldrehpunkt   | mm               | 3.550                     | 3.490     | 3.490      |
| Überladehöhe  | mm               | 3.400                     | 3.320     | 4.020      |
| Schütthöhe  | mm               | 2.850                     | 2.650     | 3.980      |
| Schüttweite   | mm               | 730                       | 920       | 1.090      |
| Schürftiefe   | mm               | 30                        | 50        | 35         |
| Gewicht Anbaugerät  | kg               | 344                       | 476       | 508        |

| 8115L: Verlängerte Ladeanlage                               | Einheit          | Standard mit Zähne | Schüttgut | Schüttgut | Greiferschaufel mit Aufreißzähne | Seitenschwenk | Hochkippen |
|---|------------------|--------------------|-----------|-----------|----------------------------------|---------------|------------|
| Schaufelinhalt  | m <sup>3</sup>   | 1,15               | 1,50      | 1,80      | 1,05                             | 0,85          | 1,21       |
| Materialdichte  | t/m <sup>3</sup> | 1,80               | 1,30      | 0,90      | 1,80                             | 1,80          | 1,30       |
| Gesamtlänge Anbaugerät                                      | mm               | 1.090              | 1.030     | 1.200     | 1.290                            | 1.040         | 1.220      |
| Gesamtlänge mit Anbaugerät eingekippt 45° 200 mm über Boden | mm               | 5.800              | 5.780     | 5.890     | 5.890                            | 5.740         | 5.950      |
| Schaufelbreite  | mm               | 2.150              | 2.300     | 2.300     | 2.150                            | 2.044         | 2.050      |
| Schaufeldrehpunkt   | mm               | 3.640              | 3.690     | 3.690     | 3.690                            | 3.690         | 3.690      |
| Überladehöhe  | mm               | 3.430              | 3.470     | 3.470     | 3.450                            | 3.520         | 4.220      |
| Schütthöhe  | mm               | 2.970              | 2.920     | 2.820     | 2.930                            | 2.980         | 4.170      |
| Schüttweite   | mm               | 490                | 600       | 740       | 560                              | 760           | 770        |
| Schürftiefe   | mm               | 85                 | 90        | 90        | 110                              | 40            | 70         |
| Gewicht Anbaugerät  | kg               | 497                | 526       | 573       | 752                              | 590           | 695        |



# Technische Daten

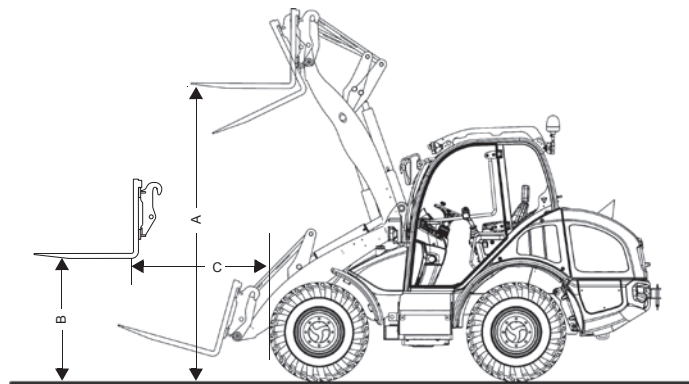

| Stapeleinrichtung (Lastschwerpunkt 500 mm) |                                | Einheit | 8085  | 8095  | 8105  | 8115  | 8085T       | 8095T       |
|--|--------------------------------|---------|-------|-------|-------|-------|-------------|-------------|
|  |                                |         |       |       |       |       |             |             |
| -  | Breite Gabelträger             | mm      | 1.200 | 1.200 | 1.200 | 1.200 | 1.200       | 1.200       |
| -  | Länge Gabelzinken              | mm      | 1.000 | 1.000 | 1.000 | 1.000 | 1.000       | 1.000       |
| -  | Kipplast Stapeleinrichtung     | kg      | 2.800 | 3.050 | 3.200 | 3.500 | 2.550       | 3.000       |
| -  | Stapelnutzlast S=1,25          | kg      | 2.150 | 2.300 | 2.500 | 2.900 | 2.000       | 2.300       |
| -  | Stapelnutzlast S=1,67          | kg      | 1.650 | 1.800 | 1.900 | 2.120 | 1.500       | 1.800       |
| A  | Stapelhöhe                     | mm      | 3.010 | 3.010 | 3.080 | 3.220 | 3.400/4.450 | 3.400/4.450 |
| B  | Hubhöhe, Hubgerüst waagrecht   | mm      | 1.260 | 1.260 | 1.270 | 1.390 | 1.270       | 1.270       |
| -  | Schürftiefe                    | mm      | 110   | 110   | 140   | 45    | 140         | 150         |
| -  | Reichweite am Boden            | mm      | 770   | 770   | 900   | 740   | 1.130       | 1.130       |
| C  | Reichweite Hubgerüst waagrecht | mm      | 1.170 | 1.170 | 1.250 | 1.250 | 1.480       | 1.480       |
| -  | Reichweite bei max. Höhe       | mm      | 330   | 330   | 380   | 390   | 330/800     | 330/800     |

| Stapeleinrichtung (Lastschwerpunkt 500 mm) |                                | Einheit | 8085L | 8095L | 8115L |
|--|--------------------------------|---------|-------|-------|-------|
|  |                                |         |       |       |       |
| -  | Breite Gabelträger             | mm      | 1.200 | 1.200 | 1.200 |
| -  | Länge Gabelzinken              | mm      | 1.000 | 1.000 | 1.000 |
| -  | Kipplast Stapeleinrichtung     | kg      | 2.300 | 2.550 | 3.500 |
| -  | Stapelnutzlast S=1,25          | kg      | 2.000 | 2.000 | 2.900 |
| -  | Stapelnutzlast S=1,67          | kg      | 1.350 | 1.500 | 2.120 |
| A  | Stapelhöhe                     | mm      | 3.230 | 3.230 | 3.460 |
| B  | Hubhöhe, Hubgerüst waagrecht   | mm      | 1.260 | 1.260 | 1.390 |
| -  | Schürftiefe                    | mm      | 110   | 110   | 45    |
| -  | Reichweite am Boden            | mm      | 1.090 | 1.080 | 740   |
| C  | Reichweite Hubgerüst waagrecht | mm      | 1.430 | 1.430 | 1.250 |
| -  | Reichweite bei max. Höhe       | mm      | 450   | 450   | 30    |

# Abmessungen

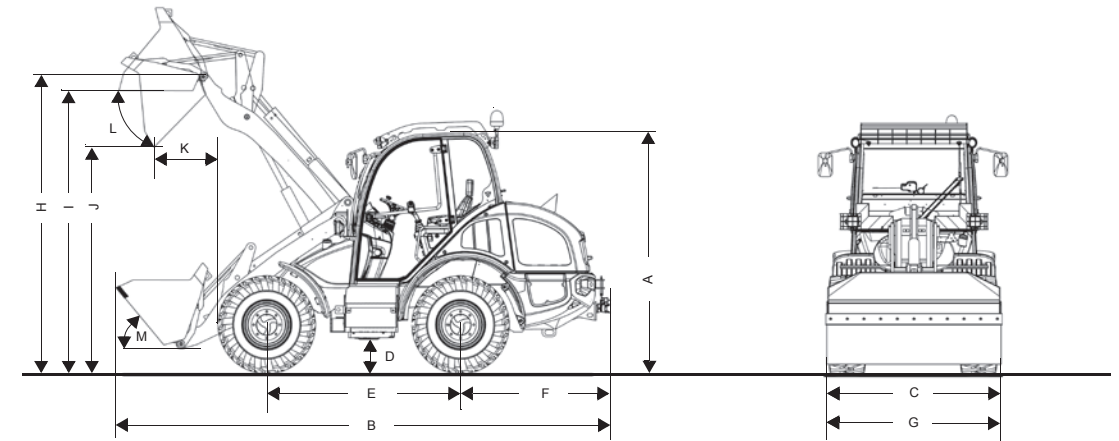

|   |                                    | Einheit | 8085                               | 8095                               | 8105                               | 8115                               | 8085T                              | 8095T                              |
|---|------------------------------------|---------|------------------------------------|------------------------------------|------------------------------------|------------------------------------|------------------------------------|------------------------------------|
| A | Höhe                               | mm      | 2.490<br>mit Klimaanlage:<br>2.580 | 2.490<br>mit Klimaanlage:<br>2.580 | 2.650<br>mit Klimaanlage:<br>2.740 | 2.690<br>mit Klimaanlage:<br>2.780 | 2.600<br>mit Klimaanlage:<br>2.660 | 2.760<br>mit Klimaanlage:<br>2.820 |
| B | Länge                              | mm      | 5.280                              | 5.410                              | 5.710                              | 5.800                              | 5.890                              | 6.040                              |
| C | Breite                             | mm      | 1.780                              | 1.780                              | 1.920                              | 1.970                              | 1.780                              | 1.920                              |
| D | Bodenfreiheit                      | mm      | 330                                | 330                                | 350                                | 390                                | 330                                | 350                                |
| E | Radstand                           | mm      | 2.020                              | 2.020                              | 2.150                              | 2.150                              | 2.020                              | 2.150                              |
| F | Mitte Hinterachse bis Fahrzeugende | mm      | 1.490                              | 1.490                              | 1.620                              | 1.620                              | 1.490                              | 1.620                              |
| H | Schaufeldrehpunkt                  | mm      | 3.290                              | 3.290                              | 3.359                              | 3.450                              | 3.615/4.690                        | 3.630/4.680                        |
| G | Schaufelbreite                     | mm      | 1.850                              | 1.950                              | 2.050                              | 2.150                              | 1.850                              | 1.950                              |
| I | Überladehöhe                       | mm      | 3.140                              | 3.090                              | 3.124                              | 3.200                              | 3.445/4.520                        | 3.400/4.450                        |
| J | Schütthöhe (Schaufel)              | mm      | 2.560                              | 2.580                              | 2.621                              | 2.650                              | 3.010/4.010                        | 2.930/3.980                        |
| K | Schüttweite (Schaufel)             | mm      | 635                                | 650                                | 735                                | 660                                | 620/1.080                          | 640/1.100                          |
| L | Auskippwinkel                      | °       | 45                                 | 45                                 | 42                                 | 45                                 | 40                                 | 40                                 |
| M | Einkippwinkel                      | °       | 50                                 | 50                                 | 50                                 | 50                                 | 40                                 | 40                                 |
| - | Wenderadius Reifen                 | mm      | 2.840                              | 2.840                              | 2.950                              | 3.000                              | 2.840                              | 2.950                              |

|   |                                    | Einheit | 8085L                              | 8095L                              | 8115L                              |
|---|------------------------------------|---------|------------------------------------|------------------------------------|------------------------------------|
| A | Höhe                               | mm      | 2.490<br>mit Klimaanlage:<br>2.580 | 2.490<br>mit Klimaanlage:<br>2.580 | 2.690<br>mit Klimaanlage:<br>2.780 |
| B | Länge                              | mm      | -                                  | -                                  | 5.800                              |
| C | Breite                             | mm      | 1.780                              | 1.780                              | 1.970                              |
| D | Bodenfreiheit                      | mm      | 330                                | 330                                | 390                                |
| E | Radstand                           | mm      | 2.020                              | 2.020                              | 2.150                              |
| F | Mitte Hinterachse bis Fahrzeugende | mm      | 1.490                              | 1.490                              | 1.620                              |
| H | Schaufeldrehpunkt                  | mm      | 3.550                              | 3.550                              | 3.640                              |
| I | Überladehöhe                       | mm      | 3.350                              | 3.360                              | 3.480                              |
| G | Schaufelbreite                     | mm      | 1.750                              | 1.850                              | 2.150                              |
| J | Schütthöhe                         | mm      | 2.820                              | 2.820                              | 3.000                              |
| K | Schüttweite (Schaufel)             | mm      | 790                                | 790                                | 500                                |
| L | Auskippwinkel                      | °       | 43                                 | 43                                 | 35                                 |
| M | Einkippwinkel                      | °       | 50                                 | 50                                 | 50                                 |
| - | Wenderadius Reifen                 | mm      | 2.840                              | 2.840                              | 3.000                              |



# Traglastdiagramm

8085T Traglastdiagramm (mit LSP 500mm)

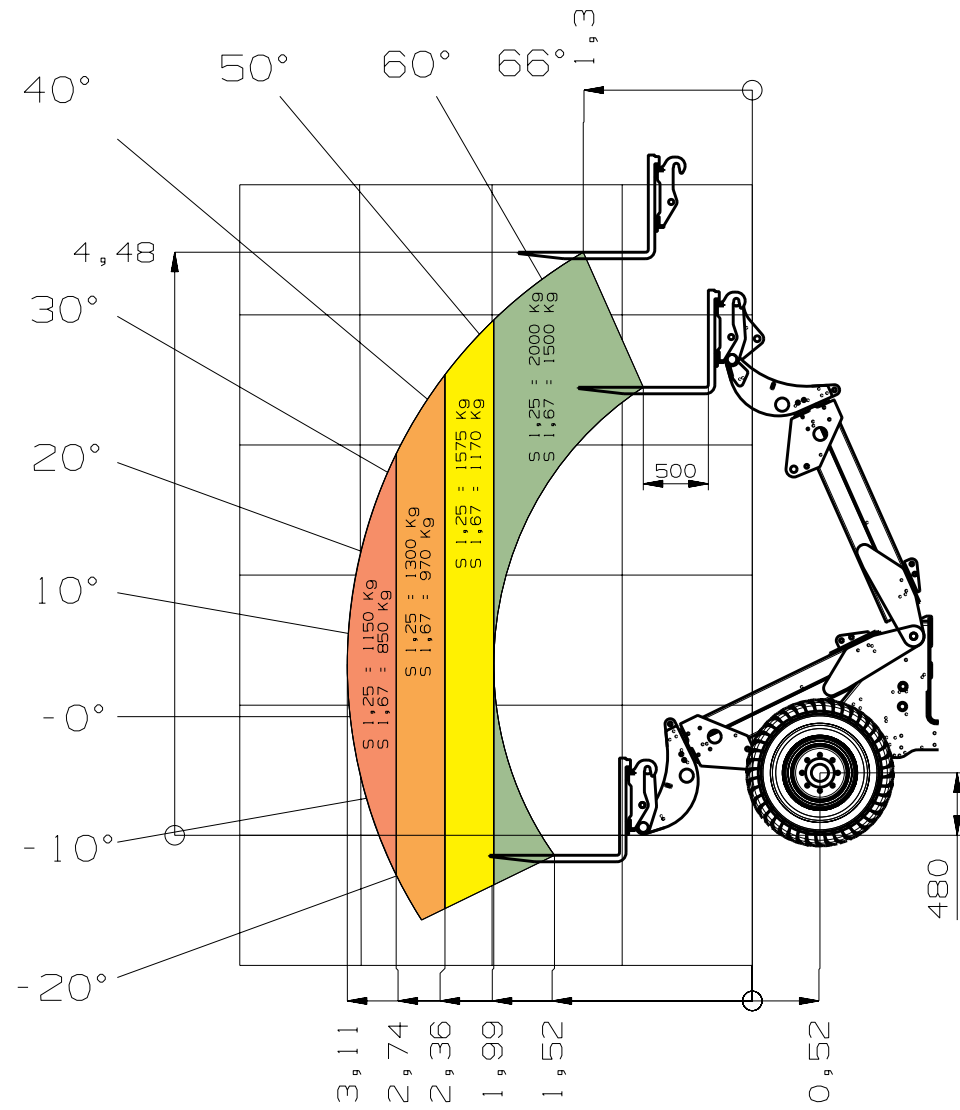

# Traglastdiagramm

8095T Traglastdiagramm (mit LSP 500mm)

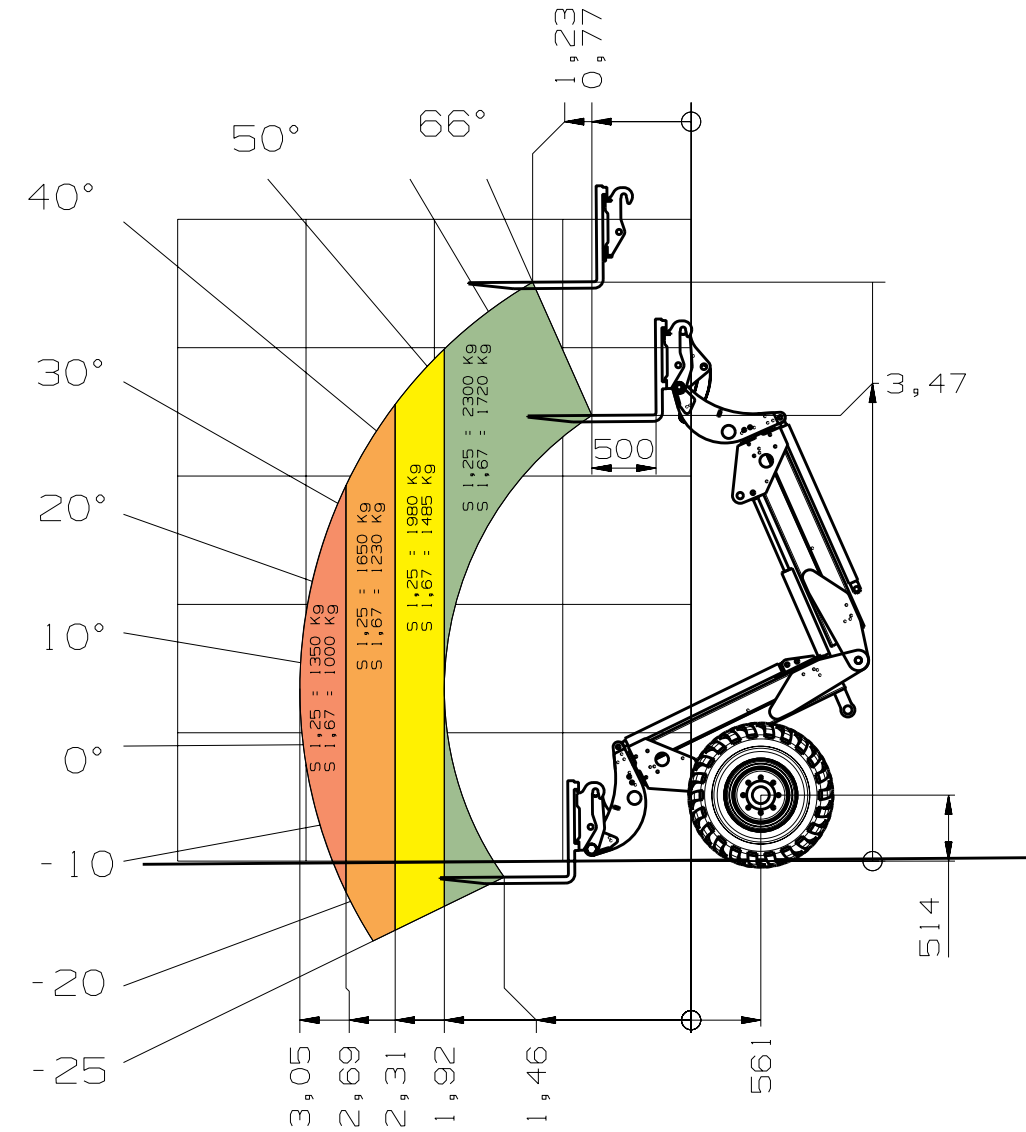





**Radlader**  
Schaufelinhalt: 0,35 - 1,80 m<sup>3</sup>



**Teleskopradlader**  
Schaufelinhalt: 0,65 - 1,45 m<sup>3</sup>



**Teleskoplader**  
Nutzlast: 1.450 - 5.500 kg

### Service, der sich sehen lassen kann

Konzentrieren Sie sich auf Ihr Tagesgeschäft – mit unseren umfangreichen Dienstleistungen kümmern wir uns um den Rest. Denn wenn Sie uns brauchen, sind wir für Sie da: kompetent, schnell und bei Bedarf auch direkt vor Ort.



Reparatur & Wartung



Academy



Telematik



Versicherung



Ersatzteile



Finanzierung

Zur Kramer  
Händlersuche:  
**HIER SCANNEN!**



KC.EMEA.10031.V07.DE