

Kompakt-Mischwagen von 4 bis 34 m³



PROFILE
PROFILE PLUS MIT EINSTREUFUNKTION

www.kuhn.com



be strong, be **KUHN**



Efficient Feeding
ÉLEVAGE DE PRÉCISION

Potentiel de production de 9 000 kg de lait
Ration de base
Énergie nette
Mette énergie de lactation
Acides aminés
UFL
Protéines "by pass"
PDIA + PDIMN = PDIN
PDIA + PDIME = PDIE
UFL/jour
1 kg de lait = 0,44 UFL + 48 g PDI

Taux de Matière Sèche
Qualité de conservation
Finesse de hachage
Vitesse de la digestion
Potential de production de 9 000 kg de lait

Efficient Feeding
ÉLEVAGE DE PRÉCISION

Concentré de production
Concentré azoté dosant 45% MAT/kg
1 UFL permet de produire 2,3 kg de lait
Ration de base faite de maïs ensilage et de foin apporté
1,2 UFL, 779 PDIN et 1156 PDIE

Ration de base
Énergie nette
Nette énergie de lactation

Condition corporelle
Poids corporel
Phase de lactation
Nombre de lactations précédentes

Protéines Digestibles dans l'Intestin d'origine Microbienne
Primipare ou multipare

PDI = PDIA + PDIM
capacité d'ingestion
Niveau de production



PROFILE 1 Vertikalschnecke 4 bis 15 m³

PROFILE 2 Vertikalschnecken 12 bis 34 m³

EFFIZIENT UND ENTSPANNT ARBEITEN



Mit steigenden Milchleistungen in den Herden nehmen auch die Anforderungen an das Fütterungssystem und an das Fütterungsmanagement zu. Nur leistungsgerecht gefütterte Tiere sind in der Lage, nachhaltig zu einem positiven Betriebsergebnis beizutragen.

KUHN hat in Entwicklung und Konzeption von Geräten für die Tierfütterung Maßstäbe gesetzt. Unsere Baureihe PROFILE wurde für moderne Viehzuchtbetriebe entwickelt:

- Anerkannt gleichmäßige Mischung durch präzise Wiegesysteme für gesunde und schmackhafte Grundfutter- und Totalmischrationen.
- Schnelle Nachzerkleinerung von Rund- und Quaderballen.
- Je besser die Mischung, umso geringer die Selektion. Folge: Hohe Schmackhaftigkeit für alle Tiere.
- Leichte Zugänglichkeit in alle Stallgebäude durch die Kompaktheit der PROFILE-Futtermischwagen.
- Anfertigung günstiger Mischrationen durch Maschinen, die einen geringen Leistungsbedarf haben.
- Viele verschiedene Möglichkeiten der Futtevorlage: Direkt über Schieber, in der Neigung verstellbares Austrageband, Querförderband, Austrag vorne, hinten, nach rechts oder links.
- Austrag gleichmäßiger Rationen auf der gesamten Länge des Futterschwades, um die Selektion zu vermeiden.
- Multifunktionale Mischwagen mit hochleistungsfähigem Strohegebläse.

Die PROFILE-Baureihe auf einen Blick:



	Anzahl Mischschnecken	Fassungsvermögen (m ³)	Verteilung	Strohegebläse
1. PROFILE 1 DS	1	4 - 6	Schieber	-
2. PROFILE 1 DL	1	9-10-11-12-13-14-15	Schieber	-
3. PROFILE 1 CL	1	9-10-11-12-13-14-15	Querförderband	-
4. PROFILE PLUS 1 DL / 1 CL	1	12-13-14-15	Schieber o. Querförderband	ja
5. PROFILE 2 DS	2	12-13-14-15-16-18-20	Schieber	-
6. PROFILE CROSSMIX 2 CS	2	14-15-16-18-20	Querförderband	-
7. PROFILE PLUS 2 DS / 2 CS	2	15-16-18-20	Schieber o. Querförderband	ja
8. PROFILE 2 DL	2	18-20-22-24-26-28-30-34	Schieber	-
9. PROFILE 2 CL	2	18-20-22-24-26-28-30-34	Querförderband	-
10. PROFILE PLUS 2 DL / 2 CL	2	24-26-28-30-34	Schieber o. Querförderband	ja



WARUM SIE UNS, DEM WELTMARKTFÜHRER, VERTRAUEN KÖNNEN

EFFICIENT FEEDING, EIN RATGEBERPROGRAMM

EFFICIENT FEEDING von KUHN bietet Ihnen alle Garantien eines Weltmarktführers zum Thema Mischration.

Durch unser internationales Expertenwissen haben wir alle unsere Fütterungssysteme (gezogene Futtermischwagen, Selbstfahrer, stationäre Mischsysteme oder Fütterungsroboter) so ausgestattet, dass sie höchste Arbeitsanforderungen und die Mischung unterschiedlichster Futterarten bewältigen. Unsere Futtermischwagen entsprechen sämtlichen ernährungswissenschaftlichen Standards in der Branche. Zahlreiche Tests auf verschiedenen Kontinenten bestätigen dies.

Unsere Fütterungssysteme sind aufgrund ihrer Konzeption außerdem in der Lage, sich unterschiedlichsten Situationen anzupassen: Sei es an verschiedene Größen von Ställen, Traktoren oder Ladesystemen.

Für Betriebe, die einer Aufzeichnungspflicht unterliegen, bieten wir verschiedene Datenmanagementsysteme, die sie überzeugen werden.

Ob es sich um eine Neuanschaffung oder Wiederbeschaffung handelt: Wir stehen Ihnen mit verschiedenen optionalen Serviceleistungen wie z.B. EFFICIENT FEEDING FEED mit Rat und Tat zur Seite, um Ihre Investition zu optimieren.



WELCHER WAGEN PASST ZU IHREM BETRIEB?

Das KUHN-Vertriebsnetz steht Ihnen zur Seite, um die passende Maschine auszuwählen.

WELCHES VOLUMEN MUSS DER BEHÄLTER HABEN, DEN ICH BRAUCHE?

Wieviel Raum die einzelnen Futterarten benötigen, hängt nicht selten von ihrem Trockenmassegehalt ab. Um das Volumen zu berechnen, das Sie für Ihre Futterration benötigen, können Sie auf unseren Volumenrechner zurückgreifen. Sie finden ihn unter der Rubrik „Service“ auf unserer Website www.kuhn.com.

Vorsicht ist bei rohfaserreichen Rationen und deren Lagerung geboten! Denken Sie daran, alle Rationen zu analysieren einschließlich derer für Jungrinder, die sich häufig aus langhalmigem und trockenem Futter zusammensetzen.

Zur Anpassung an alle Situationen sind die Futtermischwagen der Baureihe PROFILE über Behälteraufsätze erweiterbar. Bei einer Änderung der Mischration oder Herdengröße kann das Fassungsvermögen durch entsprechende Behälteraufsätze angepasst werden.

WELCHE MASCHINENKONFIGURATION IST NOTIG?

Wir empfehlen Ihnen, alle Beschränkungen, die sich in Zusammenhang mit den Räumlichkeiten und Fahrwegen Ihres zukünftigen PROFILE ergeben, genauestens zu untersuchen. Die „kritischen“ Höhen, die Vorlagesysteme (Futterkrippen), Ställe mit Stichfuttertischen sowie Ihre individuellen Verteilwünsche (beidseitig oder gleichzeitig z.B.) sind wichtige Parameter, auf deren Grundlage wir Ihnen eine „maßgeschneiderte“ Maschine konfigurieren können.

WELCHE LEISTUNG WIRD BENÖTIGT UND WELCHES LADESYSTEM?

Unsere Sonderausrüstungen hinsichtlich Schaltgetrieben usw. erlauben eine Senkung des Leistungsbedarfs und damit eine Anpassung an den Traktor, den Sie einzusetzen planen. Hierbei spielt auch die Hydraulikausrüstung des Traktors eine entscheidende Rolle. Auf der Grundlage der von Ihnen gewählten Hydraulikfunktionen, können wir Ihnen mehrere Kategorien an Bedienungen anbieten.

Für Ladesysteme mit geringer Höhe überschneidet sich das Angebot in der Baureihe PROFILE bei den Modellen mit 1 oder mit 2 Mischschnecken. Bei gleichem Fassungsvermögen haben die Modelle mit 2 Vertikalschnecken eine viel geringere Bauhöhe.

WELCHE NUTZUNGSINTENSITÄT IST ZU ERWARTEN?

Die Herdengröße, d.h. die Anzahl an Mischungen, ist bei der Auswahl langlebiger Sonderausrüstungen extrem wichtig. Karbidbeschichtete Messer, Mischschnecken aus K-NOX, Spezialbereifung sind nur einige der Komponenten, welche die Lebensdauer Ihres PROFILE verlängern.

MISCHEN



AUSGEZEICHNETE MISCHQUALITÄT UNABHÄNGIG VOM FÜLLSTAND IM BEHÄLTER.

Für gesunde Tierbestände muss die zur Fütterung vorgelegte Mischration perfekt homogen sein und zwar unabhängig vom TM-Gehalt und vom Füllstand im Behälter.

Mit den Mischschnecken der Baureihe PROFILE wird eine gründliche Nachzerkleinerung langhalmiger Futterkomponenten sichergestellt, gleichzeitig werden feuchte Futterbestandteile wie z.B. Maissilage schonend behandelt.

Offizielle Tests der DLG bescheinigen diesen Mischwagen Bestnoten beim Mischen, und das sowohl bei vollem als auch bei halbvollem Wagen. Es wird eine ausgezeichnete Mischqualität bei kleinen Rationen erreicht: z.B. für die Fütterung von Färsen, für die Herstellung von Vormischungen oder bei Grundfütterration für Milchkühe vor dem Weidegang.



EXKLUSIVE MISCHSCHNECKE VON KUHN

Die doppelte Schneckensteigung im oberen Viertel der Mischschnecke sorgt bei jeder Befüllhöhe für eine gründliche Auflockerung der Komponenten und für ein schnelles Auseinanderziehen ganzer Ballen. Die asymmetrisch gezahnten Messer sind selbstreinigend. Um den Leistungsbedarf zu verringern, verfügt die Baureihe PROFILE über Messer mit gezogenem Schnitt. Das Futter befindet sich in einem kontinuierlichen Umlauf und wird von der Mischschnecke ununterbrochen von unten nach oben gefördert um dann wieder nach unten zu fallen. Der Mischvorgang läuft kraftstoffsparend ab. Bei der Auswahl der Materialien und der Konzeption der Mischschnecke wurde sorgsam darauf geachtet, dass höchste Verschleißfestigkeit gewährleistet ist.

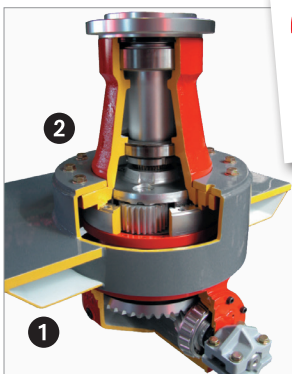

2000 jährlich!
Exklusiv von KUHN

ZUVERLÄSSIGER MISCHSCHNECKENANTRIEB

Die geschmiedete Antriebswelle ist dank großdimensionierter Kegelrollenlager bestens gegen Stoßbelastungen geschützt, wie sie beim Beschicken mit ganzen Ballen auftreten.

Ein verwindungsfreies Lagergehäuse (1) verleiht dem Getriebe und somit der Mischschnecke einen zuverlässigen Sitz und macht sie unanfällig gegen Belastungen jeder Art.

Das an einem Dom (2) und nicht direkt am Behälterboden angeschraubte Getriebe ist auf halber Höhe an der Schnecke befestigt. Der Antrieb ist so vor seitlich auf die Schnecke einwirkenden Belastungen geschützt.

Das von KUHN selbst entwickelte Winkelgetriebe wird in 2000 jährlich produzierte Futtermischwagen eingebaut und ist für seine Zuverlässigkeit anerkannt.



CHIRURGISCHE PRÄZISION: 1,2%

Qualität und Homogenität der Mischung

Gewicht der Mischung und Befüllhöhe im Behälter	<p>1940 Kg</p> <p>50%</p>	<p>3830 Kg</p> <p>100%</p>
	Mittlere Abweichung zwischen den 8 Entnahmestellen	1,7%
Bewertung der DLG*	<p>(Bestnote)</p>	<p>(Bestnote)</p>
Praktischer Nutzen für den Viehzüchter	Es können kleine Rationen in guter Mischqualität hergestellt werden: Vormischungen oder Rationen für Trockensteher oder Färsen.	Die Garantie, dass jedes Einzeltier der Herde von einer hochwertigen Ration profitiert: keine technischen und wirtschaftlichen Leistungsverluste!

*DLG - Deutsche Landwirtschafts-Gesellschaft ist eine Organisation der deutschen Agrar- und Ernährungswirtschaft mit 27000 Mitgliedern, die politisch und wirtschaftlich unabhängig ist. Die 8 Proben wurden an verschiedenen Stellen des Futtertisches entnommen. Die vorgelegte Ration wurde 3 Minuten lang gemischt.



LEISTUNGS- BEDARF:

DEN TRAKTOR VOR IHREM PROFILE-MISCHWAGEN KÖNNEN SIE ALS FAKTOR DABEI VERNACHLÄSSIGEN.

Neben den Qualitätsaspekten einer Mischration spielen auch wirtschaftliche Faktoren, insbesondere die „Herstellungskosten“ eine wichtige Rolle bei den Gesamtfutterkosten eines Betriebes. Als Hauptkriterium für eine Investitionsentscheidung wird heutzutage der Leistungsbedarf für die Herstellung einer Mischration herangezogen, da er einen Vergleich verschiedener Mischverfahren erlaubt.

Um den Leistungsbedarf eines Mischwagens präzise zu beurteilen, hat die DLG ein offizielles und zertifiziertes Prüfprotokoll zur Ermittlung und Darstellung des Leistungsbedarfs ausgearbeitet.

Um diesem Anspruch gerecht zu werden, wurde bei der Konzeption der PROFILE-Modelle ein möglichst geringer Leistungsbedarf je Tonne Mischgut bereits im Pflichtenheft festgeschrieben.

Es ist also sehr wirtschaftlich, wenn Sie keinen zu großen Traktor vor Ihren PROFILE-Mischwagen spannen.



LEISTUNGSBEDARF: hochwertige Mischwagen, niedrige Kosten!

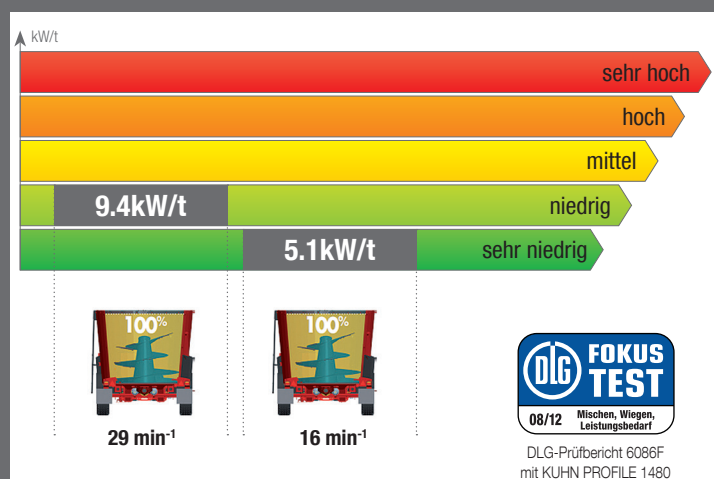

DLG-PRÜFPROTOKOLL:

Der Leistungsbedarf, der für die Mischung erforderlich ist, wurde durch Messung der dafür erforderlichen Antriebsleistung ermittelt.

Gemessen wurde mithilfe einer Drehmomentmessnabe, die zwischen der Zapfwelle und dem Antrieb des PROFILE-Mischwagens angebracht wurde.

Die Messungen wurden mit zwei Drehzahlen (29 und 16 min⁻¹) durchgeführt.

7 PS je Tonne Mischgut

KRÄFTIG DIESEL SPAREN!

Der geringe Leistungsbedarf der PROFILE-Baureihe ist Teil unseres technischen Konzeptes:

Die Konzeption der Mischschnecke: Die durchgängige Spirale an den Mischschnecken sorgt dafür, dass das Futter gleichmäßig von unten nach oben im Behälter umläuft. Der Mischvorgang erfolgt locker und ohne zu stocken, d.h. es wird weniger Kraftstoff verbraucht.

Der Durchmesser der Mischschnecke: Je kleiner der Durchmesser einer Mischschnecke ist, desto kleiner ist der Hebelarm. Der Kraftstoffverbrauch sinkt proportional dazu.

Die Drehrichtung der Mischschnecken: Durch die Verbindung der beiden vertikalen Mischschnecken wird im Behälter eine Mischung in Form einer liegenden „Acht“ gewährleistet. Der Futterumlauf ist gleichmäßig, es können keine Blockagen auftreten. Der Leistungsbedarf beim Mischen ist dadurch geringer.

Das 2-Stufen-Getriebe kann auf Wunsch den Leistungsbedarf noch mehr senken. Dieses Getriebe empfiehlt sich für alle Betriebe, die mit voll beladenem Mischwagen längere Transportfahrten durchführen müssen. Durch die Verringerung der Schneckendrehzahl wird ein sanftes Anlaufen des Verteilvorgangs gewährleistet.



DIE NACHZERKLEINERUNG BLEIBT SCHNELL

Eine Verringerung des Leistungsbedarfs ist das eine Ziel, eine schnelle Nachzerkleinerung und Mischung das Andere. Der PROFILE hat eine polygonale Behälterform. Im Gegensatz zu „gewalzten“ Behälterformen besteht der Behälter der PROFILE-Mischwagen aus gekanteten Seitenwänden. Um die Nachzerkleinerung von langhalmigem Futter zu beschleunigen, sind die PROFILE Futtermischwagen serienmäßig mit zwei handbetätigten Gegenschnedern ausgerüstet, die vorne links und hinten rechts installiert sind. Sie sind oben angelenkt, im unteren Teil ragen sie in den Behälter hinein und können auf diese Weise so nahe wie möglich an die Messer der Mischschnecke herangestellt werden. So gewinnen Sie Zeit bei der Herstellung der Mischrationen.

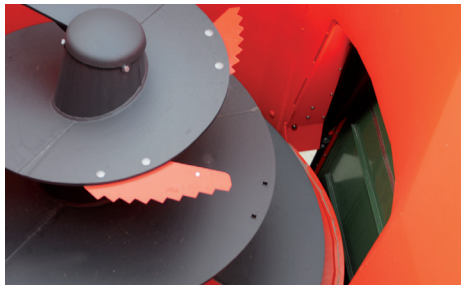

BEDARFGERECHTE ANPASSUNG DER MISCHINTENSITÄT

Um den Leistungsbedarf zu verringern, verfügt die Baureihe PROFILE über Messer mit gezogenem Schnitt. Bei Rationen mit sehr hohem Rohfasergehalt können Schnittwinkel sowie Anzahl der Messer angepasst werden. Das Auseinanderziehen und Zerkleinern ganzer Ballen geht so schneller. Unterschiedlich lange Messer bringen zusätzliche Vorteile. Die längeren sorgen für eine schnelle Mischung im Behälter und verhindern „tote“ Bereiche, in denen sich Futter festsetzen könnte. Die kürzeren Messer sorgen für eine Nachzerkleinerung auf allen Ebenen der Mischschnecke.

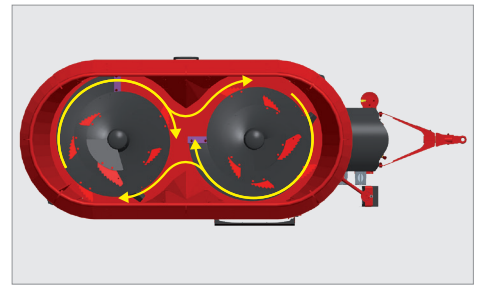

DIE GARANTIE FÜR EINE AUSGEZEICHNETE MISCHQUALITÄT

Der Antriebsstrang, der die beiden Schneckens mit dem 2-stufigen Schaltgetriebe oder der Hauptgelenkwelle verbindet, ist geradlinig ausgerichtet, sodass keine Wirkungsgradverluste entstehen (üblich bei abgewinkelten Gelenkwellen). Die miteinander verbundenen Schneckens drehen sich in die gleiche Richtung. Gemischt wird in Form einer liegenden Acht, d.h. es können während dem Mischen keine Blockagen oder Stöße beim Antrieb durch den Traktor auftreten.

SYSTEME DER FUTTERVORLAGE: KONFIGURIEREN SIE IHREN PROFILE NACH IHREN VORSTELLUNGEN, UND NICHT UMGEKEHRT!

Damit jedes Tier der Herde so viel Futter aufnimmt, wie es benötigt, muss die Mischration als homogener und gleichmäßiger Futterschwad auf der gesamten Länge abgelegt werden. Die Futterselektion zwischen den Tieren muss auf ein Mindestmaß beschränkt werden, das rangniedere Tier soll auch den Zugang zu einer hochwertigen Mischration haben.

In der Weidephase darf es beim täglichen Stallgang zu keinem Gedränge und Geschiebe innerhalb der Herde kommen: Eine homogene Mischration ist dafür die beste Lösung.

Zur Verteilung von Futterrationen in allen Ställen haben wir die Mischwagen der PROFILE-Baureihe mit verschiedensten Systemen ausgestattet. Sei es für Ställe mit Stichfuttertischen, für Futterkrippen mit Überdachung oder für sehr enge Stallgänge, für zweiseitig genutzte Futtertische oder für andere Sachzwänge, bei denen komplett hinten an der Maschine verteilt werden muss.

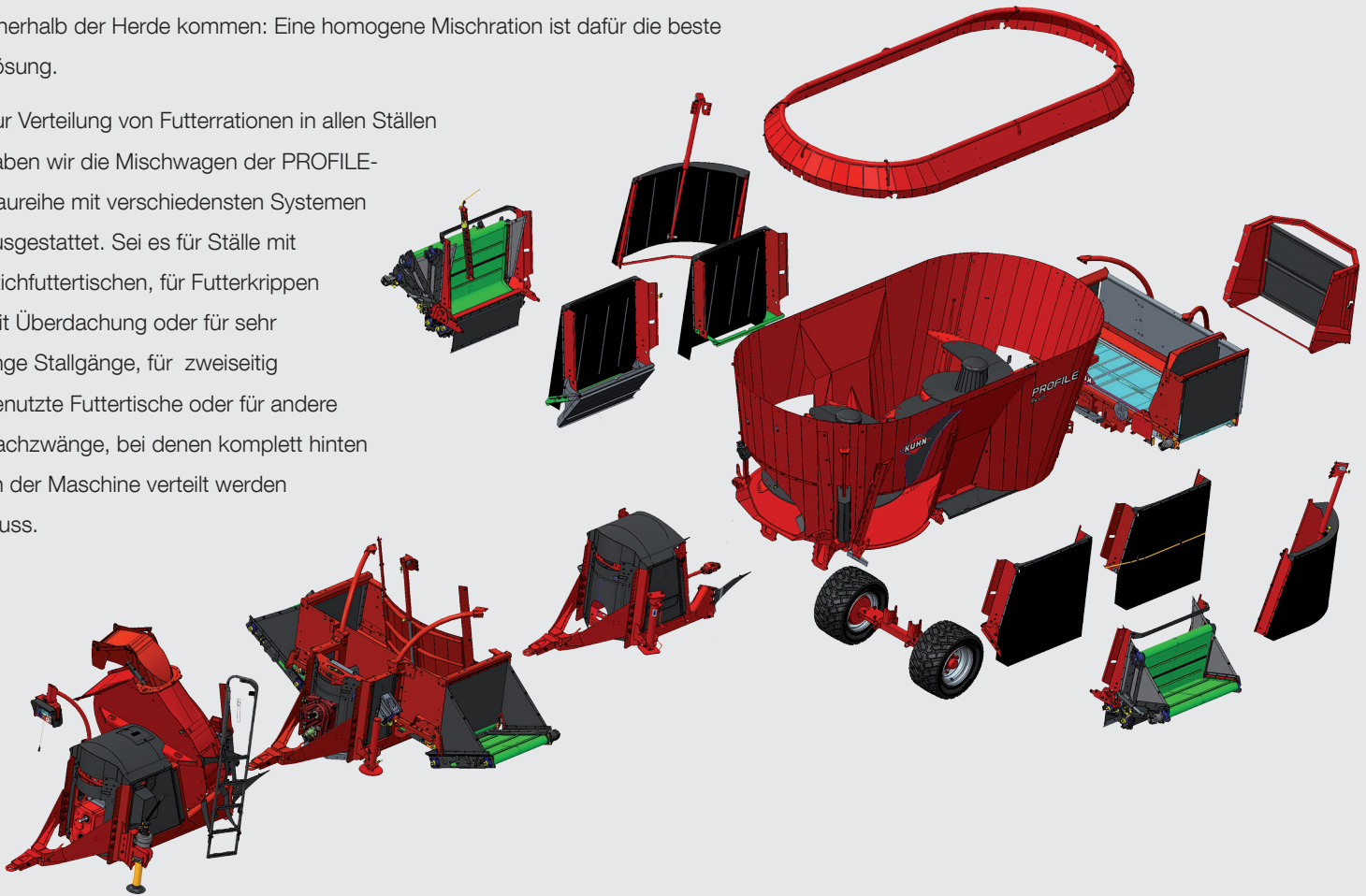

DAMIT SIE EINE SICHERE WAHL TREFFEN



Bei Ihrer Investitionsüberlegung müssen Sie alle baulichen Kriterien Ihrer Ställe und Futtertische berücksichtigen. Ihr autorisierter KUHN-Vertriebspartner unterstützt Sie in allen Belangen, damit Ihre Investition ein Erfolg wird.

Website: Auf unserer Website können Sie unter der Rubrik „Fütterungstechnik“ die notwendige Hilfe bei der Auswahl Ihres zukünftigen PROFILE-Mischwagens finden.

Vertriebskonfigurator: Die KUHN-Partner verfügen über einen Konfigurator, mit dem sie alle Anforderungen optimieren und unter anderem alle Kompatibilitäten und Inkompatibilitäten zwischen den verschiedenen Futtervorlagesystemen und den Bereifungen feststellen können. Keine böse Überraschung bei der Lieferung!

Maschinenvorführung bei Ihnen auf dem Hof: Um sich ein abschließendes Urteil über Ihren zukünftigen PROFILE-Mischwagens zu bilden, können Sie mit Ihrem KUHN-Vertriebspartner eine Vorführung bei Ihnen auf dem Hof vereinbaren.



SEITLICHER AUSWURF: EXPRESS-ENTLEERUNG!

Ein Auswurf kann rund um den Behälter wunschgemäß angebracht werden: vorne rechts, hinten rechts und/oder links usw. Die Auswürfe eignen sich für alle Stallkonfigurationen.

Unsere Dosierschieber haben die größten Abmessungen auf dem Markt (ihre Breite entspricht 60% des Schneckendurchmessers). Da die Auswürfe über eine Rutsche verfügen, wird das Futterschwad mit großem Abstand abgelegt und kann nicht von den Rädern des PROFILE verschmutzt werden. Ein Pralltuch verhindert, dass das Futter über die Futterkrippe hinaus geworfen wird.



IN DER NEIGUNG VERSTELLBARE BÄNDER FÜR ALLE FUTTERKRIPPEN

Wenn der Futterschwad weiter oben in Futterkrippen oder Futterverteilergeräte abgelegt werden muss, können die PROFILE-Mischwagen mit verschiedenen, hydraulisch in der Neigung verstellbaren PVC-Austragebändern ausgerüstet werden. Die Austragebänder gibt es verschiedenen Längen. Sie setzen sich mit dem Dosierschieber automatisch in Bewegung, wodurch Verstopfungen am Behälterausgang vermieden werden. Die Bänder der Baureihe PROFILE sind nicht nur sehr geräuscharm und sauber, sondern auch sehr wartungsfreundlich: Einfach regelmäßig auf die Bandspannung achten, das ist alles.



QUERFÖRDERBAND: MAXIMALE SICHTFREIHEIT

Das Querförderband ist vorne oder hinten am PROFILE erhältlich. Dies ermöglicht eine Verteilung nach rechts oder links. Ausgerüstet mit je einem Hydraulikmotor an jeder Umlenkrolle, arbeitet dieses Band unabhängig von seiner Drehrichtung stets auf Zug und sorgt so für einen perfekten Bandantrieb. Als Sonderausrüstung ist eine hydraulische Seitenverschiebung von 250 mm nach rechts oder links erhältlich: Ideal für Rationen mit hohem Strukturgehalt.

FLEXILIFT

Aushebbares Austrageband ohne
seitlichen Überstand
(KUHN-Patent)



- ▶ Das Austrageband FLEXILIFT ist anstelle des Querförderbands erhältlich. Es ermöglicht die Futtervorlage in besonders hohe Futtertröge (bis 1 200 mm) und dies, ohne seitlich über die Maschine hinauszuragen.
- ▶ FLEXILIFT ist als Sonderausrüstung für alle Modellen der Baureihe PROFILE C mit 1 oder 2 Schnecken erhältlich.
- ▶ Die Aushubhöhe des Bandes hängt vom Seitenversatz ab. Beide Bewegungen sind mit nur einer Bedieneinrichtung steuerbar.
- ▶ FLEXILIFT besitzt ein durchgehendes Förderband. Der Futteraustag ist dadurch tadellos – im Unterschied zu einer Kombination aus Querförderband und in der Neigung verstellbarem Austrageband, wo es im Übergangsbereich zu Futterverlusten kommen kann.
- ▶ FLEXILIFT schwenkt serienmäßig rechtsseitig nach oben. Wenn der Futteraustag in angehobener Stellung nach links gewünscht wird, kann der KUHN-Händler das Band bei Inbetriebnahme von rechts nach links umbauen.



STROHGEBLÄSE: MACHEN SIE AUS IHREM PROFILE- MISCHWAGEN EIN MULTITALENT

Sind in den Ställen Liegeflächen oder Liegeboxen vorhanden, kommt die Baureihe PROFILE PLUS mit Strohhelbläse zum Einsatz. Diese zusätzliche Funktion am Futtermischwagen sorgt dafür, dass mit dem gleichen Gespann gefüttert und eingestreut werden kann.

Beim Durchsatz, bei der Gleichmäßigkeit und der Struktur der Strohhverteilung legen wir dieselben Maßstäbe an, die für unsere Einstreu- und Strohhverteilgeräte PRIMOR gelten. So profitieren Sie auch bei den Modellen PROFILE PLUS mit einer oder zwei Vertikalschnecke(n) von der weltweit anerkannten Einstreuqualität aus dem Hause KUHN.

Damit es bei der Auswahl Ihres Futtevorlagesystems keine Einschränkungen für Sie gibt, sind die Modelle PROFILE PLUS mit einem direkten Austrag, mit in der Neigung verstellbaren Austragebändern und mit Querförderbändern erhältlich.



158kg

Stroh pro Minute

VENTIDRIVE-STROHZUFÜHRUNG: EIN SPEZIELLES ANSAUGPRINZIP VON KUHN

Die Strohhzuführung hat bei den PROFILE PLUS eine asymmetrische Form. Es ist erwiesen, dass die Luftströme zwischen dem Behälter und dem Strohhelbläse in den einzelnen Bereichen unterschiedlich sind. Rechtecköffnung haben Bereiche, in denen das Stroh angesaugt, aber auch Bereiche, in denen das Stroh wieder in den Behälter zurückgeblasen wird, was einen sehr heterogenen Strohhwurf bewirkt. Die VENTIDRIVE-Öffnung ist so bemessen, dass nur die Saugbereiche berücksichtigt werden und das Stroh regelrecht aus dem Behälter herausgesaugt wird. Die Strohhverteilung wird dadurch gleichmäßig, ohne dass der Dosierschieber abgesenkt werden muss oder die Mischschnecke durch Vorbeidrehen das Stroh zum Auswurf hinausschieben muss.

Die Streuleistung wird Sie beeindruckern: 158 kg Stroh pro Minute können ausgeworfen werden!

Die Strohhansaugung ist auch bei niedriger Traktordrehzahl besonders gleichmäßig: Das hilft nicht nur Diesel zu sparen, sondern senkt auch den Geräuschpegel im Stall: Die Tiere werden es Ihnen danken.



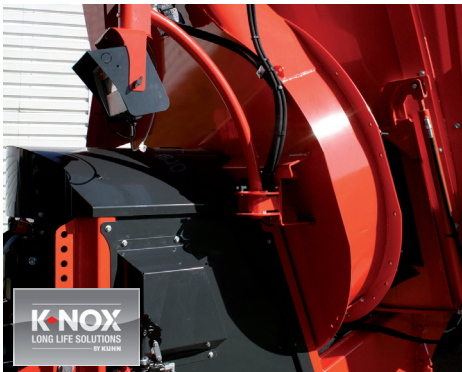

EINSTREUWEITEN BIS ZU 18 METER

Der PROFILE PLUS ist mit dem gleichen, großen Gebläse ausgerüstet wie die Stroheinstreu- und Verteilgeräte PRIMOR. Mit einem Gebläsedurchmesser von 1540 mm werden Streuweiten von bis zu 18 Metern nach rechts erreicht. So können Sie sicher sein, dass die gesamte Liegefläche bis auf den letzten Meter ganz hinten mit Stroh bedeckt ist. Das Gebläse befindet sich innerhalb der Maschinenabmessungen, sodass der PROFILE PLUS auf engstem Raum wie z.B. in den Gängen zwischen den Liegeboxen leicht bewegt werden kann. Auf den vorne am Mischwagen angebrachten Auswurf haben Sie eine außergewöhnlich gute Sicht, was eine gleichmäßige Strohverteilung erheblich erleichtert. Ein Gebläseboden aus K-NOX (rostfreier Edelstahl) sorgt für höchste Abriebfestigkeit und Korrosionsbeständigkeit und verlängert die Lebensdauer der gesamten Baugruppe.

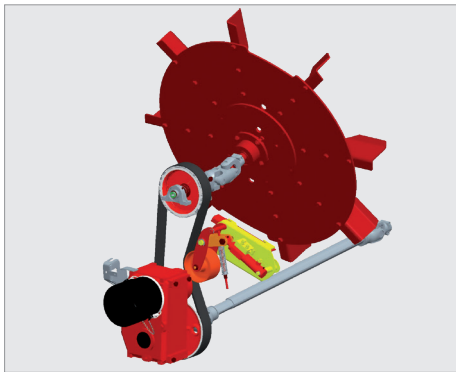

SANFTES ANLAUFEN DES ANTRIEBS

Das Gebläse der Mischwagen PROFILE PLUS wird mechanisch über einen Riemenantrieb mit 650 U/min^{-1} angetrieben. Diese Antriebsart ist geräuscharm, wartungsfreundlich und kann vor allem bei laufender Traktorzapfwelle zu- und abgeschaltet werden. Die Gebläsezuschaltung wird über die Bedienkonsole in der Traktorkabine betätigt. Sobald die Zapfwelle angelaufen ist, d.h. die Mischschnecken im Behälter sich drehen, kann das Strohgebläse beliebig zu- und abgeschaltet werden. Unser patentierter POLYDRIVE-Antrieb für die Dosierwalzen der Stroheinstreu- und Verteilgeräte PRIMOR stand bei diesem System Pate.



ERWEITERN SIE IHREN STREUBEREICH

Auf Kundenwunsch können die Modelle PROFILE PLUS mit einem auf 220° drehbaren Auswurf ausgerüstet werden. Der Standardauswurf hat einen Drehkranz, der für einen nachträglichen Einbau des um 220° drehbaren Auswurfs vorbereitet ist: Es macht also nichts, wenn Sie sich anfänglich dagegen entschieden haben sollten! Das an die Schräge des Behälters eingepasste Gebläse ermöglicht zusätzlich das Schwenken des Auswurfs um 20° nach hinten. Somit erreichen Sie schwer zugänglichen Liegeflächen auch in Stallungen mit Stichfütterertischen. Das über einen Hydraulikzylinder betätigte Leitblech spricht schnell an, sodass Sie blitzschnell die Streuweite ändern können.

DIE MISCHRATION EINSATZVIELFALT MIT GERINGEM BEHÄLTERVOLUME

Die PROFILE 4.1 DS und 6.1 DS wurden konzipiert, damit alle Betriebe von den Vorteilen der Mischration profitieren können. Die Bedienfreundlichkeit und die kompakten Abmessungen sind ihre wichtigsten Leistungsmerkmale. Durch ihre Ausrüstung des Futteraustrags nach rechts und links und ihre geringe Bauhöhe wird sich diese Baureihe einen festen Platz in Betrieben mit schwer zugänglichen Stallgebäuden erobern. Das Mischprinzip auf der Grundlage vertikaler Mischschnecken sorgt für eine außergewöhnlich gute Mischqualität.

Als Serienausrüstung ist eine programmierbare elektronische Wiegeeinrichtung erhältlich, die höchste Präzision bei den geladenen und verteilten Futtermengen gewährleistet. Ein kleiner Schneckendurchmesser (1,69 m) und damit ein geringer Leistungsbedarf erlaubt den Anbau an den kleinen Hofschlepper (40 PS beim 4 m³ Modell).



1 MISCHSCHNECKE 4 bis 6 m³

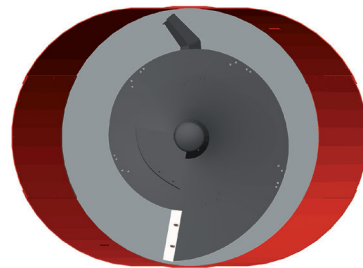

Mit 4 und 6 m³ Fassungsvermögen bieten die Mischwagen PROFILE mit einer Vertikalschnecke einen ausgezeichneten Einstieg in eine leistungsgerechte Tierfütterung. In diesem Zusammenhang gehört die programmierbare Wiegeeinrichtung zur Grundausstattung. Sie erlaubt es dem Landwirt, alle Futterkomponenten der Ration präzise zu laden.

Ob mit direkter Bedienung über die Traktorsteuergeräte oder mit elektrischer Bedienung: Wir überlassen Ihnen die Wahl, damit Sie die bestmögliche Anpassung an die Hydraulikausrüstung Ihres Traktors und an Ihre Komfortansprüche vornehmen können.

Die Radachse, die hinten am Behälter angebracht ist, bietet den Vorteil einer hervorragenden Stabilität und einer großen Bodenfreiheit.



BAUKASTENPRINZIP SCHON BEI 4 UND 6 M³

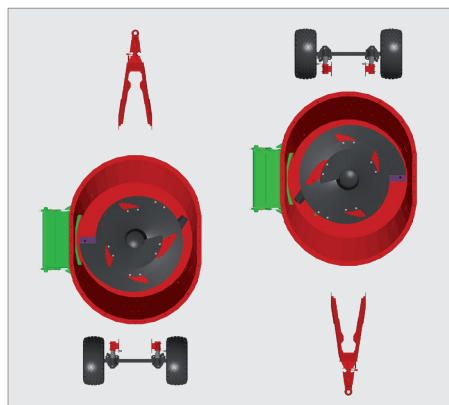

RECHTS, LINKS ODER BEIDES: WÄHLEN SIE!

Der Behälter der Mischwagen PROFILE 4.1 DS und 6.1 DS ist perfekt symmetrisch aufgebaut. Heute betätigen Sie Ihre Maschine vielleicht mit Futteraustrag nach rechts. In der Zukunft kann es sein, dass Sie einen Futteraustrag nach links benötigen. Nichts einfacher als das: Die Deichsel und die Radachse sind am Behälter am gleichen Flansch angeschraubt. Die beiden müssen nur umgedreht werden und schon haben Sie einen Mischwagen mit Futteraustrag nach links. Diese konzeptionelle Besonderheit wird auch Kunden begeistern, die sich einen Futtermischwagen aus zweiter Hand kaufen.



VERSCHIEDENSTE EINSTELL- MÖGLICHKEITEN BEIM FUTTERAUSTRAG

Serienmäßig wird der Futteraustrag rechts oder links an der Maschine angebracht. Die Rutsche ist serienmäßig in der Höhe und Länge verstellbar. Für Futterkrippen ist ein in der Neigung verstellbares Austrageband erhältlich, das es in drei verschiedenen Längen gibt und das den Futterschwad in der gewünschten Höhe ablegt. Auch der gleichzeitige Futteraustrag nach rechts und links ist auf Kundenwunsch erhältlich.

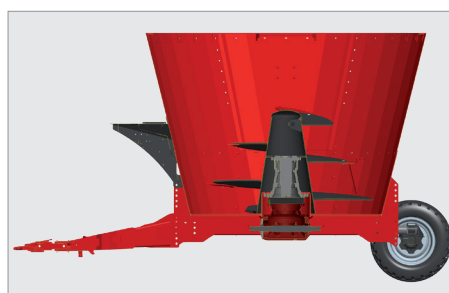

MAXIMALE KOMPAKTHEIT

Mit 6 m³ und einer Bauhöhe unter 2,40 m passen diese PROFILE-Modelle mit 1 Vertikalschnecke auch in niedrige Ställe. Durch die Positionierung der Radachse hinten am Behälter konnte die Maschinenhöhe beträchtlich reduziert werden. Dies erleichtert das Befüllen mittels herkömmlicher Ladesysteme. Außerdem wird die Fahrstabilität auf unebenem Gelände verbessert.

PROFILE	9.1	10.1	11.1	12.1	13.1	14.1	15.1	DL
PROFILE	9.1	10.1	11.1	12.1	13.1	14.1	15.1	CL
PROFILE PLUS	12.1	13.1	14.1	15.1	DL	CL		

VIELE NUTZBARE M³ MEHR!

Hohes Fassungsvermögen bei gleichzeitig niedriger Bauhöhe! Diese neue Generation Futtermischwagen mit einer Vertikalschnecke ist ideal für Betriebe, die für schwer zugängliche Stallgebäude unterschiedliche Maschinenausstattungen benötigen. Der Hauptvorteil des PROFILE mit einer Mischschnecke ist zweifelsfrei die kompakte Bauweise. Die Behälterform lässt große Füllmengen bei gleichzeitig geringer Maschinenhöhe zu: z.B. beim Modell mit 14 m³ sind es unter 3 m. Ausgerüstet mit direkter Verteilung (Modelle DL), mit Querförderband (Modelle CL) oder mit Strohgebläse (Modelle PLUS), bietet die Auswahl an PROFILE Futtermischwagen eine Fülle von Möglichkeiten.



1 MISCHSCHNECKE 9 bis 15 m³

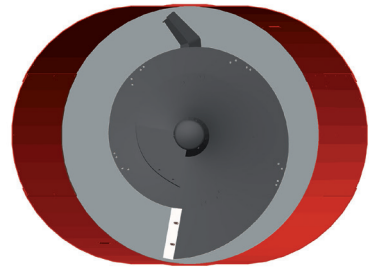

Die neuen PROFILE-Modelle mit 1 Vertikalschnecke gibt es in 7 verschiedenen Behältergrößen (von 9 bis 15 m³). Aufgrund ihrer Behälterkonzeption haben sie eine sehr niedrige Bauhöhe.

In diesen Mischwagen steckt das gesamte Know-how von KUHN im Bereich der Futtermischwagen: Maschinen mit erweiterbarem Fassungsvermögen, groß bemessenen Winkelgetrieben, Bedienelemente je nach Komfortansprüche, Polygonalbehälter für eine rasche Nachzerkleinerung, an die Rationen anpassbare Mischschnecken, Gegenschneiden mit großer Schnittfläche und nicht zu vergessen: Die patentierte VENTIDRIVE-Vorrichtung an der Ausführung „PLUS“ (Strohgebläse).



VIELE M³ MEHR AN BORD, DIE ZUSÄTZLICHE SPAREFFEKTE BRINGEN!



EINE BESONDERS NIEDRIGE BAUREIHE

Die geringe Bauhöhe der neuen PROFILE Baureihe mit einer Mischschnecke ist auf die Konzeption des integrierten Fahrgestells zurückzuführen. Außer einer hervorragenden Wiegepräzision bietet das integrierte Fahrgestell den Vorteil der reduzierten Bauhöhe. Diese Bauweise verleiht den Mischwagen eine hervorragende Bodenfreiheit.

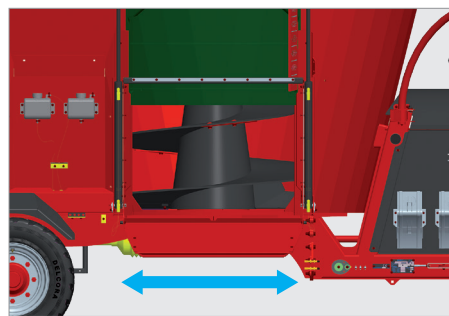

VERHÄLTNISS VON „SCHIEBERBREITE UND SCHNECKENDURCHMESSER“: VERGLEICHEN SIE!!!

Die Baureihe PROFILE mit einer Mischschnecke ist auf schnelle Verteilung ausgelegt. Der Dosierschieber ist 1100 mm breit, dies entspricht 60% des Schneckendurchmessers. Dieses bis heute unerreichte Verhältnis ermöglicht einen schnellen und gleichmäßigen Futteraustag sogar bei hohem Rohfaseranteil im Futter. Der Behälter ist so aufgebaut, dass je nach Konfiguration Ihrer Stallgebäude auch mehrere Auswürfe erhältlich sind.



WIEGEPRÄZISION FÜR EIN TOP-FÜTTERUNGSMANAGEMENT

Die 3 Wiegebolzen sind wie ein Tisch mit 3 Beinen: Die Lastverteilung an den 3 Wiegebolzen ist ausgeglichen. Deshalb können Sie am Wiegeterminal das Gewicht in Kilogrammschritten ablesen. Dieses Terminal ist an einer 3D-Halterung befestigt. Sie können sich das Display so ausrichten, dass es unabhängig vom Ladezustand und sogar bei Sonneneinstrahlung immer gut lesbar ist.

PROFILE	12.2	13.2	14.2	15.2	16.2	18.2	20.2	DS
PROFILE	14.2	15.2	16.2	18.2	20.2	CS		
PROFILE PLUS	15.2	16.2	18.2	20.2	DS	CS		

GRENZENLOSE MÖGLICHKEITEN

Die zahlreichen Konfigurationsmöglichkeiten beim Futteraustrag machen die neue PROFILE Baureihe mit zwei Vertikalschnecken zum einzigartigen Futtermischwagen. Viele Betriebe konnten bisher nicht auf Mischrationen umstellen, weil ihre Ställe zu niedrige Durchfahrten haben. PROFILE mit zwei Vertikalschnecken bietet nun praktische Lösungen dafür. Mit direkter Verteilung, mit Querförderband vorne oder hinten sowie mit Strohauswurf - Sie haben die Wahl! Das Mischkonzept basiert auf zwei Mischschnecken, die hintereinander angeordnet sind. Gemischt wird in Form einer liegenden „Acht“. Der Futterumlauf im Behälter ist optimal, es treten keine Blockagen auf, d.h. es wird keine zusätzliche Leistung benötigt. Wie bei den PROFILE mit einer Schnecke sorgt die große Austragöffnung (1100 mm) für eine rasche Entleerung des gesamten Behälterinhalts.



2 MISCHSCHNECKEN 12 bis 20 m³

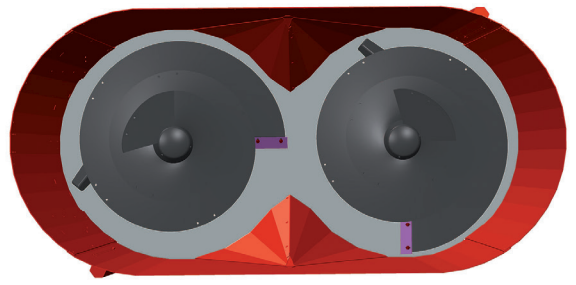

Angefangen von 12 m³ mit zwei Vertikalschnecken für alle Betriebe mit niedrigen Durchfahrten bis hin zu 20 m³ für Mischrationen mit sehr hohem Strukturgehalt und großem Volumen: Die Baureihe PROFILE mit zwei Vertikalschnecken ist besonders leistungsfähig!

Durch den kleinen Durchmesser ihrer Mischschnecken gehören diese Modelle definitiv zu den Mischwagen, die am wenigsten Leistung benötigen.

PROFILE mit zwei Vertikalschnecken ist einfach aufgebaut und extrem funktional: Geringe Ladehöhe, Breite über Radaußenkante von nur 1,85 m, da die Räder unter dem Behälter positioniert sind, verschiedenste Austragemöglichkeiten usw.

AUSSERGEWÖHNLICHE ABMESSUNGEN

12 m³ BEI 2,33 m HÖHE...

Mit ihren zwei Mischschnecken bieten die Mischwagen PROFILE das beste Verhältnis von Nutzinhalt zu Gesamthöhe. Das im Behälter integrierte Fahrgestell trägt zu einer beträchtlichen Senkung der Maschinenhöhe bei, gleichzeitig wird eine große Bodenfreiheit bewahrt, die ein Fahren auf unwegsamem Gelände erleichtert. Das Beladen der Modelle mit 12 und 13 m³ kann mit Ladesystemen erfolgen, deren Schaufel nicht hoch ausgehoben werden kann.



OPTIMALER FÜLLFAKTOR

Die schräge Form des Behälters vorne, hinten sowie an den Seitenflanken (besonderes Merkmal der PROFILE-Modelle) sorgt für einen reibungslosen Futterumlauf im Behälter. Während der Nachzerkleinerung und Mischung wird das gesamte Behältervolumen genutzt. Keine toten Bereiche oder Festsetzen von Futter. Die doppelte Schneckensteigung an beiden Mischschnecken gewährleistet, dass auch die zuletzt beigemischten Futterkomponenten ordentlich durchmischt werden.



FUTTERAUSTRAG A LA CARTE

Die Art und Weise, wie die einzelnen Wandelemente des Behälters zusammengebaut sind, ermöglicht die Positionierung des Austrags an 6 verschiedenen Stellen. An jeder dieser Stellen kann ein Austrag oder in der Neigung verstellbare Bänder in verschiedener Länge für die Beschickung von Futterkrippen montiert werden. Die PROFILE 2 CS sind mit einem breiten Querförderband versehen, das vorne oder hinten an der Maschine angebracht wird. Bei den PLUS-Ausführungen mit Strohgebläse besteht eine Wahlmöglichkeit zwischen Auswurf oder Querförderband.



DIE CROSS-MIX-VERSION DER PROFILE-BAUREIHE

Für Betriebe, in denen Futtermischwagen große Strecken teilweise auf unwegsamem oder schwierigem Gelände zurücklegen müssen, bieten wir die Baureihe PROFILE CROSSMIX 2 CS mit Rädern an, die im Behälter integriert sind. Die großen Räder sind in den Mischbehälter integriert und zeichnen sich durch ein ausgezeichnetes Fahrverhalten auf schwierigem Gelände aus. Sie machen die PROFILE CROSSMIX 2 CS zu echten Geländeprofis.

Der zweite Vorteil der Modelle aus der Baureihe PROFILE CROSSMIX 2 CS ist unbestritten ihre Qualität (Geschwindigkeit und Gleichmäßigkeit) des Futteraustrags über das breite Querförderband vorne an der Maschine.



2 MISCHSCHNECKEN 14 bis 20 m³

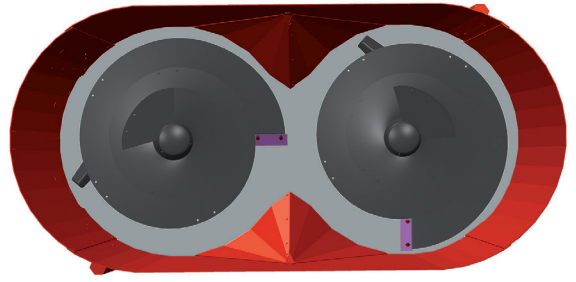

Fünf Fassungsvermögen bietet die Baureihe der Mischwagen PROFILE CROSSMIX 2 CS: 14, 15, 16, 18 und 20 m³. Das Modell 14.2 CS mit einer Bauhöhe von 2,55 m ist die richtige Wahl, wenn kompakte Maße gefragt sind. Die Modelle 18.2 CS und 20.2 CS (mit 18 bzw. 20 m³) sind für Betriebe zu empfehlen, die ihren Tieren Rationen mit hohem Strukturgehalt vorlegen.

Ein serienmäßiger Überlaufring an allen Modellen ab einschließlich dem PROFILE CROSSMIX 15.2 CS verhindert, dass langhalmiges Futter während der Nachzerkleinerung aus dem Behälter herausfallen kann.

Wie bei den anderen Modellen der PROFILE-Baureihe mit 2 Vertikalschnecken ist der kleine Schneckendurchmesser (1,84 m) die beste Garantie für einen niedrigen Leistungsbedarf, d.h. für einen dieselsparenden Schleppereinsatz.

EIN GELÄNDEPROFI PER DEFINITION



INTEGRIERTES FAHRGESTELL UND EINGELASSENE RÄDER

Durch die in den Behälter integrierten Räder kann die Gesamtbreite reduziert werden: 2,40 m bei der Ausführung mit 14 m³. Das Konzept des im Behälter integrierten Fahrgestells gewährleistet nicht nur die Langlebigkeit des Aufbaus, sondern auch:

- die Verringerung der Gesamthöhe: Die Maschine folgt dem Traktor durch niedrigste Durchfahrten,
- die Beibehaltung einer großen Bodenfreiheit (390 mm mit Reifen 385/55 R22.5). Ställe mit unebenem Boden sind kein Hindernis mehr.



FÜR ROHFASERHALTIGE RATIONEN: EIN EXTRABREITER DOSIERSCHIEBER

Serienmäßig mit dem breiten Querförderband für eine Futtervorlage rechts und links von der Maschine ausgerüstet, besticht der PROFILE CROSSMIX 2 CS durch seinen extrabreiten Dosierschieber. Durch die 1200 mm breite Öffnung werden strukturstarke Rationen gleichmäßig und schnell ausgeworfen. Die Mischschnecken verfügen über einen abgewinkelten Räumler, der die Verteilung ebenfalls beschleunigt, indem er das Futter wie ein Schneepflug aus dem Behälter herausfördert.



QUERFÖRDERBAND VORNE: MAXIMALE SICHTFREIHEIT

Das serienmäßige Querförderband erlaubt eine Verteilung nach rechts oder links. Ausgerüstet mit je einem Hydraulikmotor an jeder Umlenkrolle, arbeitet dieses Band unabhängig von seiner Drehrichtung stets auf Zug. Da das Band aus PVC ist, läuft es geräuscharm und bleibt sauber (keine Futteransammlungen, in denen sich Krankheitserreger bilden können). Als Sonderausrüstung ist eine hydraulische Seitenverschiebung von 250 mm nach rechts oder links erhältlich: ideal für Rationen mit hohem Strukturgehalt.

PROFILE	18.2	20.2	22.2	24.2	26.2	28.2	30.2	34.2	DL
PROFILE	18.2	20.2	22.2	24.2	26.2	28.2	30.2	34.2	CL
PROFILE PLUS	24.2	26.2	28.2	30.2	34.2	DL	CL		

EIN UPGRADE, DAS SICH LOHNT!

Die Baureihe PROFILE (PLUS) 2 DL-2 CL mit zwei Vertikalschnecken wurde speziell für den Intensiveinsatz entwickelt. Mit Behältervolumen von 18 m³ zum Befahren schwer zugänglicher Stallgebäude bis 34 m³ für höchste Anforderungen an das Fassungsvermögen überbietet die Mischwagen-Baureihe PROFILE alles, was Sie von einem herkömmlichen Futtermischwagen in gezogener Ausführung bisher erwarten durften.

Alles an diesen Maschinen setzt neue Maßstäbe, so z.B. die patentierte Wiegeeinrichtung, die 250 möglichen Maschinenkonfigurationen und die Mischschnecken aus K-NOX-Edelstahl. Die Mischwagen PROFILE (PLUS) 2 DL-2 CL bieten Ihnen Präzision und dauerhafte Zuverlässigkeit bei der Fütterung Ihres Tierbestandes.



2 MISCHSCHNECKEN 18 bis 34 m³

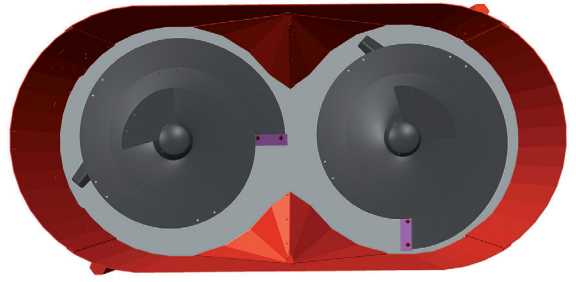

Die in acht Behältervolumen lieferbaren Mischwagen PROFILE (PLUS) 2 DL- 2 CL vereinen maximales Fassungsvermögen mit einer erstaunlich geringen Gesamthöhe. Das integrierte Fahrgestell mit patentierter Wiegeeinrichtung mit 5 Wiegebolzen ergibt eine äußerst kompakte Bauweise in der Höhe, und dies bei großer Bodenfreiheit.

Die Version PLUS mit Einstreugebläse verfügt über das System VENTIDRIVE. Somit ist die Maschine auch in ihrer Länge äußerst kompakt.

Mit Einfachachse (Modelle 18 - 26 m³) bzw. Tandem-Pendelachse (Modelle 28 - 34 m³) sind die Mischwagen PROFILE (PLUS) 2 DL-2 CL auch für Straßenfahrten bestens ausgelegt.

BIS ZU 20% MEHR BEHÄLTERVOLUMEN!



HÖHERES FASSUNGSVERMÖGEN BEI GLEICHER HÖHE

Ihre Behälterkonzeption – vor allem das Verhältnis von Höhe zu Breite – macht die Mischwagen PROFILE (PLUS) 2 DL-2 CL zu den kompaktesten auf dem Markt.

Durch das integrierte Fahrgestell verringert sich die Gesamthöhe der Maschine, ohne dass die Bodenfreiheit dabei zu kurz kommt.

Die konische Behälterform des PROFILE (PLUS) 2 DL-2 CL bringt zusätzliches Volumen, ohne den Gutfluss und damit die Mischqualität zu beeinträchtigen.

Zur Veranschaulichung ein Beispiel aus der Praxis: Bei einer Höhe der Stallgebäude von 3,20 m kann der PROFILE (PLUS) 28.2 DL-CL mit 28 m³ eingesetzt werden. Sie verfügen dann gegenüber Wettbewerber Nr. 1 über bis zu 17% mehr Behältervolumen.



3,20 m

Gesamthöhe

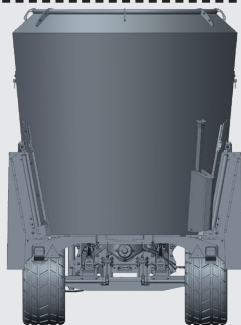

Wettbewerber Nr. 1
24 m³

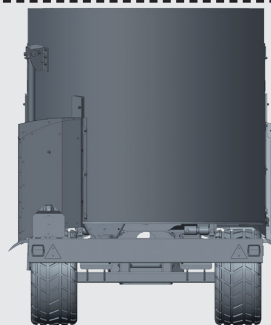

Wettbewerber Nr. 2
25 m³



PROFILE (PLUS) 28.2 DL-CL
28 m³

PROFILE	18.2	20.2	22.2	24.2	26.2	28.2	30.2	34.2	DL
PROFILE	18.2	20.2	22.2	24.2	26.2	28.2	30.2	34.2	CL
PROFILE PLUS	24.2	26.2	28.2	30.2	34.2	DL	CL		

FÜR DEN INTENSIVEINSATZ



5 Wiegebolzen – ein exklusives KUHN-Patent

Präzision serienmäßig bei kleinen und großen Behälterfüllungen

Die Wiegeeinrichtung der Baureihe PROFILE (PLUS) 2 DL-2 CL verfügt über Wiegebolzen, die in Fahrtrichtung und nicht in Querrichtung zwischen Achse und Behälter eingesetzt sind.

5 Wiegebolzen mit einem Durchmesser von 63,5 mm arbeiten viel sensibler als 3 Wiegebolzen mit 80 mm Durchmesser. Der Wiegevorgang bei kleineren Mischungen (z.B. beim Erstellen von Vormischungen) ist dadurch deutlich präziser.

Durch die hohe Anzahl an Wiegebolzen - insgesamt fünf bei der Baureihe PROFILE (PLUS) 2 DL- 2 CL) arbeitet die Wiegeeinrichtung auch bei größeren Mischungen präzise (z.B. bei Futtermischungen mit geringem Trockenmassegehalt).

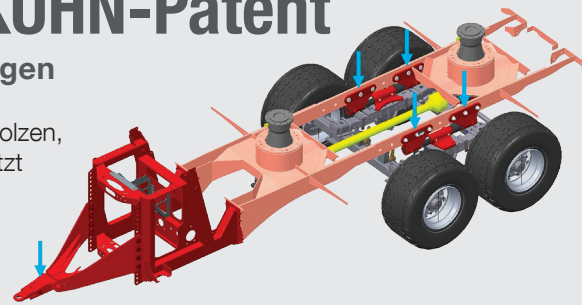

PRÄZIS BEI KRAFTFUTTER UND.....



ZUVERLÄSSIG BEI GROSSEN FÜLLMENGEN!



K-NOX- TECHNOLOGIE



Damit Ihnen die volle Leistung Ihres Futtermischwagens PROFILE (PLUS) 2 DL- 2 CL lange erhalten bleibt, sind die Schnecken aus K-NOX-Edelstahl verfügbar auf Wunsch. Der Verschleiß infolge Reibung und Silosäuren wird dadurch erheblich reduziert.

► Der Abrieb an der Mischschnecke bleibt auch nach vielen Jahren gleichmäßig, sowohl an der Oberfläche der Schneckenwindung, als auch im Bereich des Rumpfes. Dies liegt daran, dass alle Bestandteile der Schnecke – Windung, Rumpf und Abstreifer – aus derselben Legierung bestehen.

► K-NOX ist eine Legierung aus:
- Chrom: Dieses schützt den Stahl vor Korrosion und macht ihn damit widerstandsfähig gegen Silosäuren;
- Ferrit: Dieser verleiht der Schnecke eine hohe mechanische Festigkeit, vor allem beim Mischen schwerer Futtermaterialien.

► Die K-NOX-Technologie führt zu einem höheren Wiederverkaufswert Ihrer Maschine, denn ein gebrauchter Mischwagen wird mehr nach seinem Verschleißzustand als nach seinem Fertigungsjahr bewertet. Mit einer Maschine, deren Arbeitsorgane in optimalem Zustand sind, erzielen Sie im Verkaufsfall einen deutlich höheren Preis.

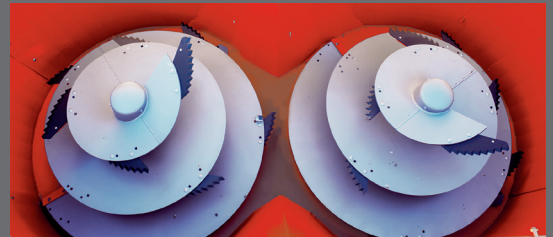

Über **250** verschiedene Konfigurationen

Für jedes Modell der Baureihe DL-CL-PLUS sind je nach Ausführung der Stallgebäude bzw. der Futtertische Zusatzausrüstungen für den Futteraustrag lieferbar, z.B. in der Neigung verstellbare Ausstragebänder in unterschiedlichen Längen, hydraulischer Seitenversatz der Ausstragebänder, Dosierschieber in verschiedenen Kombinationen (vorne und/oder hinten) usw.

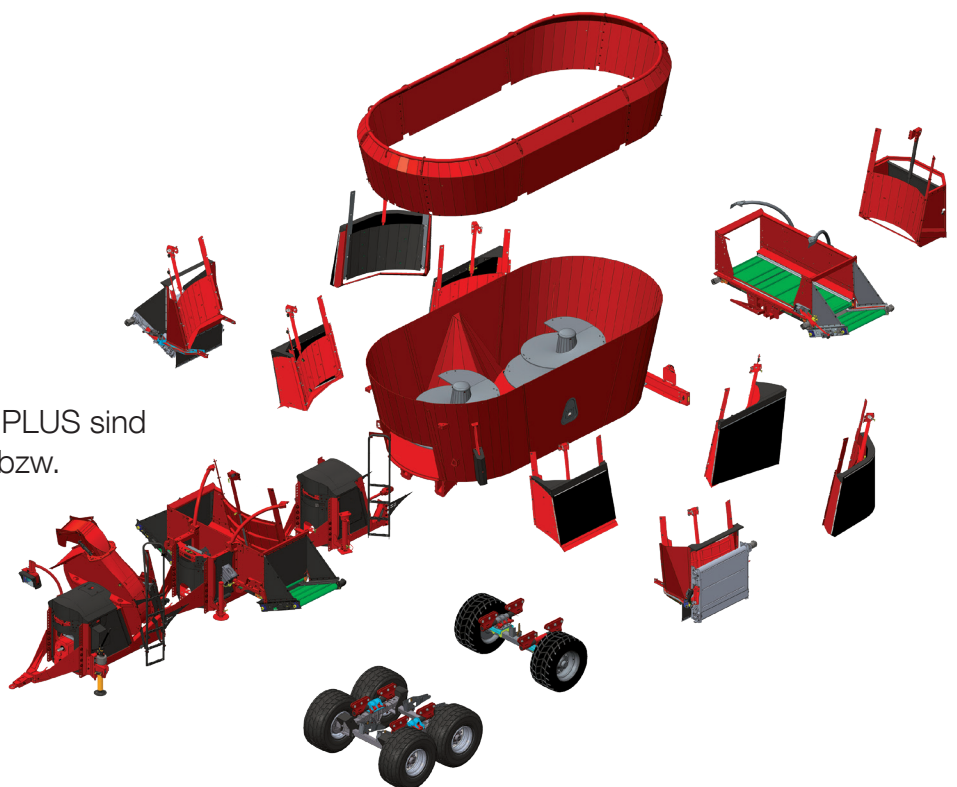

FÜTTERUNGS- MANAGEMENT

LASSEN SIE SICH BEI DER TÄGLICHEN
ARBEIT GEZIELT UNTERSTÜTZEN!

Mit dem Terminal DG 600 von KUHN optimieren Sie Ihre Arbeitszeit durch sorgfältige Vorbereitung der Futterkomponenten der Futtermischungen. Sie können schon vor der Beladung des Futtermischwagens die Rationen je Tier oder Los/Verteilstelle programmieren. In den darauffolgenden Tagen müssen Sie einfach nur noch die Anzahl der Tiere bestätigen oder abändern und die Wiegeeinrichtung zeigt Ihnen automatisch die zu ladenden Mengen an.

Wenn Sie beim Datenmanagement umfangreichere Funktionen wünschen, entscheiden Sie sich für das Terminal DG 8000-IC von KUHN.



PROGR. WIEGETERMINAL DG 600 VON KUHN*

Dieses Terminal hat eine intuitive Bedienung, denn es verfügt über zwei LCD-Displays, um gleichzeitig das Gewicht und den Namen der Futterkomponente anzuzeigen. Sie können die Komponenten, die Verteilstellen und die Rezepturen benennen. Ihr Wiegeterminal kann 99 Rezepturen mit 24 Komponenten und 48 Lose/Verteilstellen abspeichern. Die Programmierung erfolgt je Einzeltier oder bezogen auf die Gesamtherde. Sie können außerdem Verbrauchsbilanzen der Futterkomponenten anzeigen.

PROGR. WIEGETERMINAL DG 8000-IC VON KUHN*

In diesem Wiegeterminal können Sie 99 Rezepturen mit je 24 Komponenten, 99 Komponentennamen, 128 Lose/Verteilstellen und 48 Kunden abspeichern. Sie können im Terminal die Zahl der Tiere ändern. Die Programmierung erfolgt über die Software „DTM IC Cloud“: Programmierung pro Tier, insgesamt oder prozentual. Das Wiegeterminal DG 8000-IC ist mit dem Erfassungssystem für Trockenmasse über NIR-Sensor und dem Verteilsystem „tracker“ kompatibel (automatische Verteilung je Los/Verteilstelle).



ZUM PROGRAMMIERBAREN WIEGETERMINAL GIBT ES ALS SONDERAUSRÜSTUNG FOLGENDE SOFTWARE ZUM DATENTRANSFER:

Funktionen	Software "DTM ADVANCE Cloud" für DG 600	Software "DTM IC Cloud" für DG 8000-IC
Programmierung (via Kommunikation über Internet-Cloud) über PC oder Smartphone	◆	◆
Änderung der Komponenten, Rationen und Lose/Verteilstellen vom Wiegeterminal aus	◆	-
Änderung der Tierzahl vom Wiegeterminal aus	◆	◆
Erstellung einer Liste und Arbeitsprotokoll mit Angaben der Abweichungen durch den Fahrer	◆	◆ (mit Graphiken)
Verwaltung mehrerer Nutzer (Administrator – Nutzer)	◆	◆
Überwachung mit Personalisierung der Indikatoren	◆	◆
Datentransfer per 3G-Stick oder USB-Stick	◆	◆
Berechnung der Rationskosten und des Trockenmassegehalts	◆	◆
Verwaltung der Lagerbestände	◆	◆ (mit Restmengen)
Interface mit Verwaltungssoftware von Drittanbietern (Xls, Delpro, CaptaPlus, Uniform agri, ...)	-	◆
Flottenmanagement, Zuordnung der Aufträge zu den einzelnen Maschinen	-	◆
Personalisierung der Protokolle und Graphiken	-	◆
Durchführung von Vormischungen	-	◆

◆ serienmäßig - nicht erhältlich * Wiegesysteme nicht in allen Ländern erhältlich. Kontaktieren Sie Ihren autorisierten KUHN-Partner, um nähere Einzelheiten zu erfragen.

WÄHLEN SIE IHREN WIEGEASSISTENTEN PASSEND ZU IHREM WIEGETERMINAL! *

Unter den Lösungen, die wir für unsere Wiegeterminals anbieten, können Sie auch unter verschiedenen digitalen Medien auswählen. Diese neuen Assistenten begleiten Sie überall hin! So können Sie das Wiegesystem Ihres Mischwagens nicht nur während der Phasen des Beladens und Verteilens überwachen, sondern auch von Ihrem Hofbüro aus.



OUTDOOR-SMARTPHONE BLACKVIEW BV5900: DAS WIEGESYSTEM IHRES MISCHWAGENS IN TASCHENFORMAT!

- Abmessungen: 80 x 159 x 15 mm - Gewicht 268 g
- 5,7-Zoll-Display mit Auflösung 720 x 1520 Pixel und Farb-Touchscreen
- Standby-Betriebsdauer : 690 h
- Hartschale: rundum widerstandsfähig
- IP68: wasserdicht bis 30 min und 2 m Tiefe und komplett staubdicht
- Einsatztemperatur: -20 bis + 60°C
- Prozessor QUAD CORE 2 Ghz
- Im Lieferumfang: Ladegerät 220 V, 12 V, USB und Saugnapfhalterung
- Entsperrt: geliefert ohne SIM-Karte. Um die Nutzung des Smartphones zu optimieren, kann eine eigene SIM-Karte eingesteckt werden.

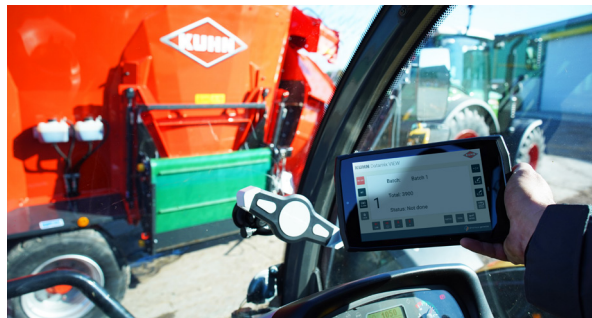

ROBUSTES TABLET CROSSCALL CORE-T4 FÜR OPTIMALE NAVIGATION!

- Abmessungen 225 x 135 x 14 mm - Gewicht 610 g
- 8-Zoll-Display (Format: 16 : 10) mit Auflösung 1280 x 800 Pixel und Touchscreen WetTouch und GloveTouch (Bedienung mit Arbeitshandschuhen möglich)
- Standby-Betriebsdauer: 756 h
- Hartschale: sturzsicher bis 1,50 m Höhe auf allen 6 Seiten
- IP68: wasserdicht bis 30 min und 2 m Tiefe und komplett staubdicht
- Einsatztemperatur: -25 bis + 50 °C
- Prozessor OCTO-CORE 1,8 Ghz
- Im Lieferumfang: Ladegerät 220 V, 12 V, USB und Saugnapfhalterung
- Entsperrt: geliefert ohne SIM-Karte. Um die Nutzung des Tablets zu optimieren, kann eine eigene SIM-Karte eingesteckt werden.

JE NACH KUNDENANFORDERUNGEN ZWEI VERSCHIEDENE APP'S*

Die beiden App's Datamix VIEW und Datamix Control von KUHN sind auf Ihrem Wiegeassistenten bereits vorinstalliert. Von der einfachen, zweiten Anzeige (KUHN Datamix VIEW) bis hin zur Anwendung, mit der Sie alle Funktionen Ihres Wiegeterminals am Futtermischwagen über Ihren Assistenten durchführen können (KUHN Datamix Control) – es werden alle Ihre Erwartungen erfüllt. Beide ermöglichen Ihnen den Zugriff auf Wiegeinformationen bis zu einem Umkreis von 90 m um den Mischwagen herum. Das Signal wird automatisch aktiviert, wenn Sie sich wieder in diesem Bereich befinden.



MIT KUHN DATAMIX VIEW WIRD IHR NEUER ASSISTENT ZUM ZWEITEN ANZEIGEGERÄT, DAS SIE ÜBERALL HIN MITNEHMEN KÖNNEN!

- Zweite Anzeige des Hauptterminals des Mischwagens: optimale Sicht auf die Wiegeinformation - egal, wo Sie sind
- Änderung der Reihenfolge der Futterkomponenten beim Beladen
- Aufrufen der Rezeptur vom Lader aus
- Weiter zur nächsten Komponente und/oder zurück zur vorigen
- Anzeige des Gesamtgewichts und Nullstellung zum Befüllen und Anzeigen weiterer Teilgewichte

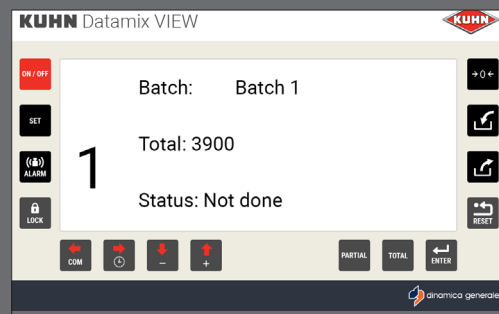

MIT KUHN DATAMIX CONTROL WIRD IHR NEUER ASSISTENT BEIM WIEGEN ZUR STEUERZENTRALE IHRES MISCHWAGENS.

- Abspeicherung von wiegerelevanten Daten auf Ihrem Tablet oder Smartphone
- Programmierung von Rezepturen
- Hinzufügung und/oder Löschung von Komponenten
- Festlegung der Lose/Verteilstellen
- Verwaltung der Futterreste
- Programmierung der Mischdauer pro Rezeptur
- Historie aller Daten für die Erstellung Ihrer Verbrauchsbilanzen
- Einfache und intuitive App für den täglichen Gebrauch

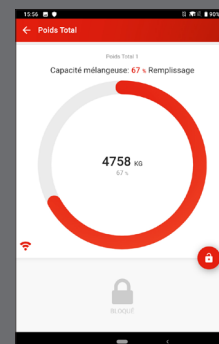
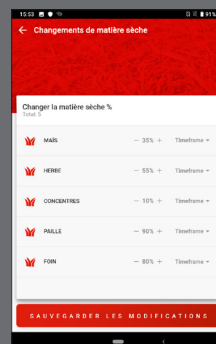

* Wiegesysteme nicht in allen Ländern erhältlich. Kontaktieren Sie Ihren autorisierten KUHN-Partner, um nähere Einzelheiten zu erfragen..

AUSRÜSTUNGEN*: DIE MASSGESCHNEIDERTE MASCHINE!

IHRE MASCHINE WÄCHST MIT DER HERDE UND DER RATION MIT

ZUKÜNFTIGE HERDENZUWÄCHSE EINPLANEN:

Das Fassungsvermögen der Futtermischwagen PROFILE von KUHN ist durch Behälteraufsätze erweiterbar, sodass eine leichte Anpassung an wachsende Herden erfolgen kann. Die Aufsätze werden einfach aufgesetzt und angeschraubt und sind für den PROFILE mit einer oder zwei Mischschnecken erhältlich. Nehmen Sie z.B. einen PROFILE CROSSMIX 14.2 CS (14 m³) als Grundlage. Mit einem Behälteraufsatz wird er zum PROFILE CROSSMIX 20.2 CS (20 m³) und bietet dann über 40 % mehr Volumen! Die Konzeption der Mischschnecken erlaubt die Montage eines Behälteraufsatzes, ohne die Mischqualität, die Homogenität, die Mischgeschwindigkeit oder die Robustheit des Behälters zu beeinträchtigen: Das gibt es exklusiv bei KUHN!



ZUKÜNFTIGE UMBAU MASSNAHMEN EINPLANEN:

Änderung des Futtertisches, Inbetriebnahme eines neuen Stalls oder Renovierung eines alten - all das sind Maßnahmen, die im Nachhinein die Entscheidung für einen bestimmten Futtermischwagen in Frage stellen können. Aus diesem Grunde haben wir unsere Futtermischwagen PROFILE so konzipiert, dass sie nachträglich mit Verteil-systemen wie z.B. einem Seitenversatz des Querförderbandes, in der Neigung verstellbaren Bändern, mit hydraulisch betätigten Gegenschniden oder speziellen Messerbefestigungen ausgerüstet werden können. Eine clevere Investition in die Zukunft!



DIREKTE BEDIENUNG

Serienmäßig werden die Futtermischwagen PROFILE über die Hydrauliksteuergeräte des Traktors bedient. Je nach Modell sind 1 oder 2 doppelt wirkende Steuergeräte am Traktor erforderlich. Für jede weitere Funktion ist zusätzlich je ein doppelt wirkendes Steuergerät erforderlich.



ÜBERLAUFRING

Bei Futterrationen mit hohem Strukturgehalt und/oder beim Auflösen ganzer Ballen empfehlen wir, den PROFILE mit einer Überlaufring auszustatten. Je nach Modell ist ein separater Überlaufring oder ein integrierter Überlaufring erhältlich.

HYDRAULISCH BETÄTIGTE GEGENSCHNEIDEN

Ist eine Zerkleinerung von langhalmigem Futter erforderlich, sind die beiden hydraulisch betätigten Gegenschniden unverzichtbar. Sie können sie vom Fahrersitz aus beliebig zu- und abschalten.



SUPERMAGNET

SETZEN SIE AUF SICHERHEIT!

Alle Modelle der Baureihe PROFILE können auf Wunsch mit einem Magneten ausgerüstet werden, der an der Mischschnecke angebracht wird. Diese Vorrichtung reduziert Verletzungen im Verdauungstrakt der Tiere infolge Verschluckens metallischer Gegenstände, die sich im Futter befinden (Drahtteile, Metallstücke, usw.). Die Einbauposition des Magneten am Räumler der Schnecke ist

* Die Serienausrüstungen und die Sonderausrüstungen sind nicht in allen Ländern erhältlich. Nähere Informationen dazu erhalten Sie von Ihrem KUHN-Vertriebspartner.



ELEKTRISCHE BEDIENUNG

Zur Steigerung des Bedienkomforts ist eine elektrische Bedienung erhältlich, die eine Maschinensteuerung per Fingertipp ermöglicht. Die kleinformatige Bedienbox passt in jede Kabine.



INTEGRIERTER ÜBERLAUFRING

Alle PROFILE-Modelle mit Behälteraufsatz sind serienmäßig mit einem integrierten Überlaufring ausgestattet. Er hält das Futter zurück, das während der Nachzerkleinerung hochsteigt und verschafft dem Behälter die nötige Festigkeit gegenüber eventuellen Stößen mit der Frontladerschaufel beim Beladen.

MINERALFUTTEREINFÜLLTRICHTER

Bei Futterzusätzen, die in kleinen Mengen beigemischt werden, ist Präzision gefragt. Dafür können die PROFILE mit einem Einfülltrichter für Mineralien ausgerüstet werden, der direkt am Mischbehälter angebracht wird. Ein Gitter und eine handbetätigte Schieber sorgen für eine sichere Handhabung. Das Mineralfutter gelangt direkt in den Futterstrom, wodurch eine optimale Homogenität gewährleistet ist.



gut gewählt, weil der Futterstrom während des Mischens darüber geleitet wird. Weitere Vorteile sind:

- Der Magnet und die gesamte Futtermenge der Ration kommen auf jeden Fall miteinander in Berührung, unabhängig vom Befüllungsgrad des Mischbehälters.
- Mit welchem Verteilsystem Ihr PROFILE auch ausgestattet ist, ist im Vergleich zu Magnetsystemen, die am Behälterausgang positioniert werden, stets eine maximale Effizienz gewährleistet. Dieser Magnet aus Neodym ist ein echter Supermagnet. Er ist **10 X** so stark wie ein herkömmlicher Magnet aus Ferrit.

INDUSTRIELLE KONFIGURATION

LONG LIFE SOLUTIONS !



Um die Haltbarkeit gegen aggressive Silagesäfte und Säuren zu erhöhen, sind die Mischschnecken der Baureihe PROFILE optional aus dem Edelstahl K-NOX erhältlich.

K-NOX verlängert die Lebensdauer der Mischschnecke, die das Herzstück Ihres Futtermischwagens ist und seine Leistungsfähigkeit stark beeinflusst.



Die Mischschnecke ist ganz aus K-NOX gefertigt: Sowohl die Schneckengänge als auch der Rumpf. Die Schnecke ist dadurch viel resistenter gegen Abrieb durch Futter und gegen Silagesäuren.

Als Ergänzung zu dieser exklusiven Vorrichtung von KUHN bieten wir Ihnen als Sonderausrüstung Verschleißbleche aus K-NOX an. Diese zweite Wand mit 4 mm Stärke kleidet den Behälter bis zu einer Höhe von 80 cm aus.

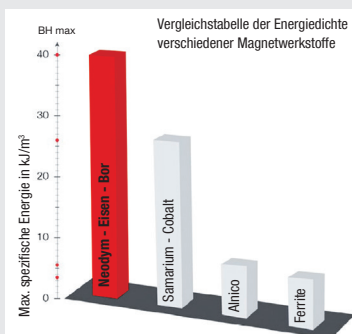
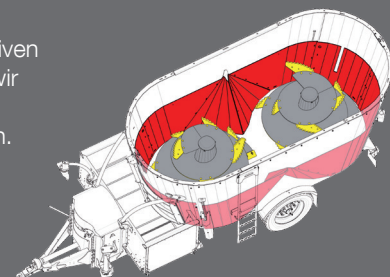

Technische Daten

		MISCHWAGEN MIT DIREKTER VERTEILUNG																											
		4.1 DS	6.1 DS	9.1 DL	10.1 DL	11.1 DL	12.1 DL	13.1 DL	14.1 DL	15.1 DL	12.2 DS	13.2 DS	14.2 DS	15.2 DS	16.2 DS	18.2 DS	20.2 DS	18.2 DL	20.2 DL	22.2 DL	24.2 DL	26.2 DL	28.2 DL	30.2 DL	34.2 DL				
Fassungsvermögen des Mischbehälters (m³)		4	6	9	10	11	12	13	14	15	12	13	14	15	16	18	20	18	20	22	24	26	28	30	34				
Anzahl Vertikalschnecken		1	1	1	1	1	1	1	1	1	2	2	2	2	2	2	2	2	2	2	2	2	2	2	2				
Verteilaggregat		direkte Verteilung über Seitenauswurf nach rechts oder links																											
Strohgebläse																													
Maße über alles (m)	Länge	4,12	4,12	4,91	4,91	4,91	4,93	4,96	4,99	5,03	6,40	6,43	6,46	6,46	6,46	6,50	6,55	7,30	7,30	7,30	7,32	7,35	7,38	7,42	7,48				
	Breite bei Serienausstattung	2,21	2,24	2,79	2,79	2,79	2,80	2,81	2,82	2,84	2,42	2,42	2,42	2,42	2,42	2,44	2,44	2,76	2,76	2,76	2,77	2,78	2,80	2,81	2,86				
	Breite bei neigbarem Band (eingeklappt)	2,42	2,42	2,92	2,92	2,92	2,92	2,92	2,92	2,92	2,53	2,53	2,53	2,53	2,53	2,53	2,53	2,92	2,92	2,92	2,92	2,92	2,92	2,92	2,92				
	Breite über Außenkante Räder	1,58	1,58	1,95	1,95	1,95	1,95	1,95	1,95	1,95	1,88	1,88	1,88	1,88	1,88	1,88	1,94	2,15	2,15	2,15	2,15	2,15	2,15	2,15	2,15				
	Höhe*	2,05 > 2,11	2,33 > 2,39	2,37 > 2,54	2,50 > 2,66	2,61 > 2,77	2,74 > 2,90	2,86 > 3,02	2,99 > 3,15	3,12 > 3,28	2,33 > 2,46	2,43 > 2,56	2,53 > 2,66	2,69 > 2,82	2,83 > 2,96	2,99 > 3,12	3,19 > 3,32	2,44 > 2,68	2,56 > 2,81	2,67 > 2,92	2,80 > 3,05	2,92 > 3,17	3,14 > 3,30	3,27 > 3,43	3,51 > 3,67				
Verteilhöhe (mm)*	Auswurf	560	560	536	536	536	536	536	536	536	550	550	550	550	550	550	440	698	698	698	698	698	744	744	744				
	Querförderband	-	-	-	-	-	-	-	-	-	-	-	-	-	-	-	-	-	-	-	-	-	-	-	-				
	Neigbares Band 0,60 m, ausgeklappt 45°	880	880	1069	1069	1069	1069	1069	1069	1069	1120	1120	1120	1120	1120	1120	1010	1145	1145	1145	1145	1145	1145	1191	1191	1191			
Neigbares Band 1,10 m ausgeklappt 45°	1090	1090	1285	1285	1285	1285	1285	1285	1285	1330	1330	1330	1330	1330	1330	1220	1335	1335	1335	1335	1335	1335	1381	1381	1381				
Anzahl Messer pro Mischschnecke / Anzahl Gegenschnitten	5/2	5/2	6/2	6/2	6/2	6/2	6/2	6/2	6/2	6/2	6/2	6/2	6/2	6/2	6/2	6/2	6/2	6/2	6/2	6/2	6/2	6/2	6/2	6/2	6/2				
Schneckenendrehzahl (min ⁻¹)	29	29	29	29	29	29	29	29	29	29	29	29	29	29	29	29	29	29	29	29	29	29	29	29	29				
Seitenwände (mm)	12/6	12/6	15/8	15/8	15/8	15/8	15/8	15/8	15/8	12/8	12/8	12/8	12/8	12/8	12/8	12/8	15/8	15/8	15/8	15/8	15/8	15/8	15/8	15/8	15/8				
Leergewicht in betriebsbereitem Zustand (kg)	1840	2060	3860	3940	3970	4020	4070	4120	4190	5184	5265	5342	5452	5504	5592	5704	7412	7621	7663	7741	7805	7889	7975	8702					
Bedienung Hydraulikfunktionen in Grundausstattung **	direkt über das/die Traktorsteuergerät(e)																												
Achsausführung in Grundausstattung	Einfachachse																						Tandem						
Bereifung in Grundausstattung	10/75 - 15,3				400/60 - 15,5						215/75 R17,5								455/40 R22,5										
Leistungsbedarf an der Zapfwelle (kW/PS)	29/40	33/45	44/60	48/65	51/70	55/75	59/80	59/80	63/85	55/75	55/75	59/80	59/80	63/85	66/90	70/95	66/90	70/95	73/100	81/110	85/115	88/120	92/125	95/130					
Hydraulikausrüstung des Traktors (bei Grundausstattung)**	1 x DW (Schieber auf/zu)																												
Erforderliche Hydraulikleistung (l/min) bei 180 bar	20-50																												

AUSRÜSTUNGEN ***

Ausrüstungsvarianten der Wiegeeinrichtung

Programmierbare Wiegeeinrichtung	◆	◆	◆	◆	◆	◆	◆	◆	◆	◆	◆	◆	◆	◆	◆	◆	◆	◆	◆	◆	◆	◆	◆	◆	◆
Wiegeassistent (Smartphone oder Tablet)	◇	◇	◇	◇	◇	◇	◇	◇	◇	◇	◇	◇	◇	◇	◇	◇	◇	◇	◇	◇	◇	◇	◇	◇	◇
Datenübertragung	◇	◇	◇	◇	◇	◇	◇	◇	◇	◇	◇	◇	◇	◇	◇	◇	◇	◇	◇	◇	◇	◇	◇	◇	◇
Batterie-Set mit Wiegestützfuß	-	-	◇	◇	◇	◇	◇	◇	◇	◇	◇	◇	◇	◇	◇	◇	◇	◇	◇	◇	◇	◇	◇	◇	◇

Ausrüstungsvarianten für das Mischen und Beladen

Überlaufring	◇	◇	◇	-	-	-	-	-	-	◇	◇	◇	◇	◇	◇	◇	◇	◇	◇	◇	◇	◇	◇	◇	◇
Integrierter Überlaufring	-	-	-	◆	◆	◆	◆	◆	◆	-	-	-	◆	◆	◆	◆	-	◆	◆	◆	◆	◆	◆	◆	◆
Hydraulisch betätigte Gegenschnitten	-	-	◇	◇	◇	◇	◇	◇	◇	◇	◇	◇	◇	◇	◇	◇	◇	◇	◇	◇	◇	◇	◇	◇	◇
Mineralfuttereinfülltrichter	◇	◇	◇	◇	◇	◇	◇	◇	◇	◇	◇	◇	◇	◇	◇	◇	◇	◇	◇	◇	◇	◇	◇	◇	◇
Magnet an der Mischschnecke	◇	◇	◇	◇	◇	◇	◇	◇	◇	◇	◇	◇	◇	◇	◇	◇	◇	◇	◇	◇	◇	◇	◇	◇	◇
Beschichtete Messer an der Mischschnecke	◇	◇	◇	◇	◇	◇	◇	◇	◇	◇	◇	◇	◇	◇	◇	◇	◇	◇	◇	◇	◇	◇	◇	◇	◇
Mischschnecke aus K-NOX	◇	◇	◇	◇	◇	◇	◇	◇	◇	◇	◇	◇	◇	◇	◇	◇	◇	◇	◇	◇	◇	◇	◇	◇	◇
Verschleißbleche Seitenwand aus K-NOX (80 cm hoch)	-	-	◇	◇	◇	◇	◇	◇	◇	◇	◇	◇	◇	◇	◇	◇	◇	◇	◇	◇	◇	◇	◇	◇	◇
Kontrollleiter	◆	◆	◆	◆	◆	◆	◆	◆	◆	◆	◆	◆	◆	◆	◆	◆	◆	◆	◆	◆	◆	◆	◆	◆	◆

Ausrüstungsvarianten für die Futtervorlage

1 Auswurf rechts oder links	◆	◆	◆	◆	◆	◆	◆	◆	◆	◆	◆	◆	◆	◆	◆	◆	◆	◆	◆	◆	◆	◆	◆	◆	◆
2 Auswürfe	◇	◇	◇	◇	◇	◇	◇	◇	◇	◇	◇	◇	◇	◇	◇	◇	◇	◇	◇	◇	◇	◇	◇	◇	◇
3 Auswürfe	-	-	-	-	-	-	-	-	-	◇	◇	◇	◇	◇	◇	◇	◇	◇	◇	◇	◇	◇	◇	◇	◇
4 Auswürfe	-	-	-	-	-	-	-	-	-	◇	◇	◇	◇	◇	◇	◇	◇	◇	◇	◇	◇	◇	◇	◇	◇
Auswurf hinten in der Mitte	-	-	◇	◇	◇	◇	◇	◇	◇	-	-	-	-	-	◇	◇	◇	◇	◇	◇	◇	◇	◇	◇	◇
Austrageband 0,60 m	◇	◇	◇	◇	◇	◇	◇	◇	◇	◇	◇	◇	◇	◇	◇	◇	◇	◇	◇	◇	◇	◇	◇	◇	◇
Austrageband 0,80 m	◇	◇	◇	◇	◇	◇	◇	◇	◇	◇	◇	◇	◇	◇	◇	◇	◇	◇	◇	◇	◇	◇	◇	◇	◇
Austrageband 1,10 m	◇	◇	◇	◇	◇	◇	◇	◇	◇	◇	◇	◇	◇	◇	◇	◇	◇	◇	◇	◇	◇	◇	◇	◇	◇
Einstellung der Bandgeschwindigkeit	◇	◇	◇	◇	◇	◇	◇	◇	◇	◇	◇	◇	◇	◇	◇	◇	◇	◇	◇	◇	◇	◇	◇	◇	◇

Ausrüstungsvarianten zur Anpassung an den Traktor

Mechanischer Stützfuß	◆	◆	◆	◆	◆	◆	◆	◆	◆	◆	◆	◆	◆	◆	◆	◆	◆	◆	◆	◆	◆	◆	◆	◆	◆
Stützfuß mit Handpumpe	◇	◇	◇	◇	◇	◇	◇	◇	◇	◇	◇	◇	◇	◇	◇	◇	◇	◇	◇	◇	◇	◇	◇	◇	◇
Hydraulischer Stützfuß mit DW-Zylinder	-	-	◇	◇	◇	◇	◇	◇	◇	◇	◇	◇	◇	◇	◇	◇	◇	◇	◇	◇	◇	◇	◇	◇	◇
Zweistufen-Schaltgetriebe zur Senkung des Leistungsbedarfs	-	-	◇	◇	◇	◇	◇	◇	◇	◇	◇	◇	◇	◇	◇	◇	◇	◇	◇	◇	◇	◇	◇	◇	◇
Mengenteiler	◇	◇	◇	◇	◇	◇	◇	◇	◇	◇	◇	◇	◇	◇	◇	◇	◇	◇	◇	◇	◇	◇	◇	◇	◇
Beleuchtungsanlage gemäß StVZO	◆	◆	◆	◆	◆	◆	◆	◆	◆	◆	◆	◆	◆	◆	◆	◆	◆	◆	◆	◆	◆	◆	◆	◆	◆

* Variabel je nach Traktor, Bereifung und Ausrüstung

** Deutschland: Maschinen mit hydr. Bremse benötigen ein zusätzliches EW-Steuergerät und einen drucklosen Rücklauf

*** Ausrüstungen variieren je nach Land

MISCHWAGEN MIT QUERFÖRDERBAND

9.1 CL	10.1 CL	11.1 CL	12.1 CL	13.1 CL	14.1 CL	15.1 CL	CROSSMIX 14.2 CS	CROSSMIX 15.2 CS	CROSSMIX 16.2 CS	CROSSMIX 18.2 CS	CROSSMIX 20.2 CS	14.2 CS	15.2 CS	16.2 CS	18.2 CS	20.2 CS	18.2 CL	20.2 CL	22.2 CL	24.2 CL	26.2 CL	28.2 CL	30.2 CL	34.2 CL
9	10	11	12	13	14	15	14	15	16	18	20	14	15	16	18	20	18	20	22	24	26	28	30	34
1	1	1	1	1	1	1	2	2	2	2	2	2	2	2	2	2	2	2	2	2	2	2	2	2
Verteilung nach rechts und links über Querförderband																								
-																								
5,47	5,47	5,47	5,49	5,52	5,55	5,59	7,01	7,02	7,02	7,05	7,10	7,01	7,01	7,02	7,05	7,10	7,86	7,86	7,86	7,88	7,91	7,94	7,98	8,04
2,80	2,80	2,80	2,81	2,82	2,86	2,87	2,40	2,40	2,40	2,41	2,42	2,35	2,35	2,35	2,38	2,40	2,80	2,80	2,80	2,81	2,82	2,86	2,87	2,92
2,80	2,80	2,80	2,81	2,82	2,86	2,87	2,55	2,55	2,55	2,55	2,55	2,53	2,53	2,53	2,53	2,53	2,80	2,80	2,80	2,81	2,82	2,86	2,87	2,92
2,05	2,05	2,05	2,05	2,05	2,05	2,05	2,38	2,38	2,38	2,38	2,38	1,88	1,88	1,88	1,88	2,20	2,15	2,15	2,15	2,15	2,15	2,15	2,15	2,15
2,37 > 2,54	2,50 > 2,66	2,61 > 2,77	2,74 > 2,90	2,86 > 3,02	2,99 > 3,15	3,12 > 3,28	2,47 > 2,55	2,62 > 2,70	2,76 > 2,84	2,92 > 3,00	3,12 > 3,20	2,53 > 2,66	2,69 > 2,82	2,83 > 2,96	2,99 > 3,12	3,19 > 3,32	2,44 > 2,68	2,56 > 2,81	2,67 > 2,92	2,80 > 3,05	2,92 > 3,17	3,14 > 3,30	3,27 > 3,43	3,51 > 3,67
-	-	-	-	-	-	-	-	-	-	-	-	-	-	-	-	-	-	-	-	-	-	-	-	-
-	-	-	-	-	-	-	550	550	550	550	550	680	680	680	680	550	748	748	748	748	748	748	794	794
924	924	924	924	924	924	924	880	880	880	880	880	1160	1160	1160	1160	1050	1034	1034	1034	1034	1034	1080	1080	1080
1139	1139	1139	1139	1139	1139	1139	1080	1080	1080	1080	1080	1370	1370	1370	1370	1260	1325	1325	1325	1325	1325	1371	1371	1371
6/2	6/2	6/2	6/2	6/2	6/2	6/2	6/2	6/2	6/2	6/2	6/2	6/2	6/2	6/2	6/2	6/2	6/2	6/2	6/2	6/2	6/2	6/2	6/2	6/2
29	29	29	29	29	29	29	29	29	29	29	29	29	29	29	29	29	29	29	29	29	29	29	29	29
15/8	15/8	15/8	15/8	15/8	15/8	15/8	12/8	12/8	12/8	12/8	12/8	12/8	12/8	12/8	12/8	12/8	15/8	15/8	15/8	15/8	15/8	15/8	15/8	15/8
4290	4420	4450	4510	4550	4860	4920	5490	5600	5650	5740	5852	5542	5652	5704	5792	5904	7757	7966	8008	8086	8150	8234	8320	9047
direkt über das/die Traktorsteuergerät(e)																								
Einfachachse																						Tandem		
400/60 - 15,5						385/55 R22,5						15/75 R17,5						455/40 R22,5						
44/60	48/65	51/70	55/75	59/80	59/80	63/85	59/80	59/80	63/85	66/90	70/95	59/80	59/80	63/85	66/90	70/95	66/90	70/95	73/100	81/110	85/115	88/120	92/125	95/130
2 x DW (Schieber auf/zu, Band rechts/links)																								
20-50																								

◆	◆	◆	◆	◆	◆	◆	◆	◆	◆	◆	◆	◆	◆	◆	◆	◆	◆	◆	◆	◆	◆	◆	◆	◆
◇	◇	◇	◇	◇	◇	◇	◇	◇	◇	◇	◇	◇	◇	◇	◇	◇	◇	◇	◇	◇	◇	◇	◇	◇
◇	◇	◇	◇	◇	◇	◇	◇	◇	◇	◇	◇	◇	◇	◇	◇	◇	◇	◇	◇	◇	◇	◇	◇	◇
◇	◇	◇	◇	◇	◇	◇	◇	◇	◇	◇	◇	◇	◇	◇	◇	◇	◇	◇	◇	◇	◇	◇	◇	◇
◇	◇	◇	◇	◇	◇	◇	◇	◇	◇	◇	◇	◇	◇	◇	◇	◇	◇	◇	◇	◇	◇	◇	◇	◇
◇	◇	◇	◇	◇	◇	◇	◇	◇	◇	◇	◇	◇	◇	◇	◇	◇	◇	◇	◇	◇	◇	◇	◇	◇
◆	◆	◆	◆	◆	◆	◆	◆	◆	◆	◆	◆	◆	◆	◆	◆	◆	◆	◆	◆	◆	◆	◆	◆	◆
-	-	-	-	-	-	-	-	-	-	-	-	◇	◇	◇	◇	◇	-	-	-	-	-	-	-	
-	-	-	-	-	-	-	-	-	-	-	-	◇	◇	◇	◇	◇	-	-	-	-	-	-	-	
-	-	-	-	-	-	-	-	-	-	-	-	-	-	-	-	-	-	-	-	-	-	-	-	
-	-	-	-	-	-	-	-	-	-	-	-	-	-	-	-	-	-	-	-	-	-	-	-	
◇	◇	◇	◇	◇	◇	◇	-	-	-	-	-	◇	◇	◇	◇	◇	◇	◇	◇	◇	◇	◇	◇	
◇	◇	◇	◇	◇	◇	◇	◇	◇	◇	◇	◇	◇	◇	◇	◇	◇	◇	◇	◇	◇	◇	◇	◇	
◇	◇	◇	◇	◇	◇	◇	◇	◇	◇	◇	◇	◇	◇	◇	◇	◇	◇	◇	◇	◇	◇	◇	◇	
◇	◇	◇	◇	◇	◇	◇	◇	◇	◇	◇	◇	◇	◇	◇	◇	◇	◇	◇	◇	◇	◇	◇	◇	
◇	◇	◇	◇	◇	◇	◇	◇	◇	◇	◇	◇	◇	◇	◇	◇	◇	◇	◇	◇	◇	◇	◇	◇	
◆	◆	◆	◆	◆	◆	◆	◆	◆	◆	◆	◆	◆	◆	◆	◆	◆	◆	◆	◆	◆	◆	◆	◆	◆
◇	◇	◇	◇	◇	◇	◇	◇	◇	◇	◇	◇	◇	◇	◇	◇	◇	◇	◇	◇	◇	◇	◇	◇	
◇	◇	◇	◇	◇	◇	◇	◇	◇	◇	◇	◇	◇	◇	◇	◇	◇	◇	◇	◇	◇	◇	◇	◇	
◇	◇	◇	◇	◇	◇	◇	◇	◇	◇	◇	◇	◇	◇	◇	◇	◇	◇	◇	◇	◇	◇	◇	◇	
◆	◆	◆	◆	◆	◆	◆	◆	◆	◆	◆	◆	◆	◆	◆	◆	◆	◆	◆	◆	◆	◆	◆	◆	◆

◆ Serie ◇ Sonderausrüstung - nicht verfügbar DW: Doppelt wirkendes Steuergerät EW: Einfach wirkendes Steuergerät und einen drucklosen Rücklauf

AUSWÄHLEN, ANSEHEN UND IM DETAIL ENTDECKEN:

KUHN stellt Ihnen einfache und benutzerfreundliche Tools zur Verfügung.

IN 6 SCHRITTEN ZUM ZIEL!



APP CLICK & MIX FINDEN SIE IHREN KÜNFTIGEN MISCHWAGEN

ESTIMER LE VOLUME DE MA MÉLANGEUSE

Nombre d'animaux par lot: 40

Ration brut par animal:

Foin (30% MS)	12 kg	Ensilage de maïs (20% MS)	20 kg
Ensilage céréales (20% MS)	6 kg	Ensilage d'herbe (20% MS)	12 kg
Paille (30% MS)	10 kg	Concrète (20% MS)	15 kg

TOTAL EN QUANTITÉ BRUTE: 3120 kg
VOLUME NÉCESSAIRE: 25,2 m³

Appuyez Fermer



1 ▶ FASSUNGS-
VERMÖGEN
FESTLEGEN

2 ▶ FUNKTIONEN
AUSWÄHLEN

3 ▶ BAULICHE
BEGRENZUNGEN
IHRER STÄLLE EINGEBEN

4 ▶ GEIGNETE
MODELLE
ENTDECKEN



APP CLICK & MIX VIEW AUSTRAGSVARIANTEN ANSEHEN

5 ▶ MODELL
AUSWÄHLEN



6 ▶ AUSTRAGS-
VARIANTEN
AUSWÄHLEN UND
ANSEHEN



GRATIS-DOWNLOAD UNTER:



ERGÄNZEND ZU UNSEREN PROFILE FUTTERMISCHWAGEN HABEN WIR FOLGENDE MASCHINEN IM ANGEBOT:



1



2



3



4



5



1. Kompakt-Mischwagen - 2. Leistungsfähige Mischwagen
3. Selbstfahrende Futtermischwagen - 4. Stationäre Mischsysteme
5. Fütterungsroboter

Wir helfen Ihnen gerne bei der Auswahl des richtigen Mischkonzeptes:

www.kuhn.com



be strong, be **KUHN**

KUHN PARTS

ORIGINALTEILE VON KUHN,
AUF LEBENSZEIT GEEICHT

Original-Ersatzteile von KUHN sind das Ergebnis langjähriger Erfahrung und geben Ihnen die Sicherheit, dass Sie die Qualität und die Zuverlässigkeit Ihrer Maschine bewahren. Wenn Sie Original-Ersatzteile von KUHN verwenden, können Sie sich entspannt zurücklehnen. Unsere eigenen Gießereien, unsere Schmiede sowie ein Herstellungsprozess, der seinesgleichen sucht, ermöglichen uns die Produktion von Ersatzteilen, die dem Zahn der Zeit trotzen. Unseren Kundendienst- und Logistik-Services, bietet Ihnen schnelle und zuverlässige Reparaturlösungen in Zusammenarbeit mit Ihrem nächsten KUHN-Vertriebspartner.

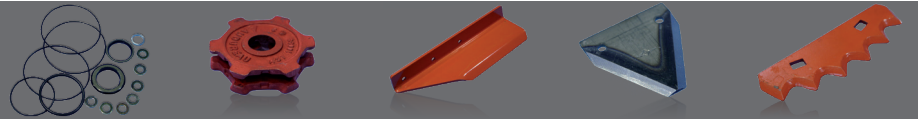

Für mehr Informationen zu KUHN-Vertriebspartnern ganz in Ihrer Nähe besuchen Sie uns auf www.kuhn.com

 www.kuhn.com	Vertreten durch:
---	------------------

KUHN MASCHINEN-VERTRIEB GmbH (DEUTSCHLAND)
Schopsdorfer Industriestr. 14 - OT Schopsdorf - 39291 Genthin
Tel. 039225/9600 - Fax 039225/96020

KUHN CENTER AUSTRIA (ÖSTERREICH)
Hafnerstraße 1 - 4702 WALLERN - Tel. 07249/42240-0

KUHN CENTER SCHWEIZ - Bucher-Landtechnik AG
Muzlenstrasse 80 - 8166 NIEDERWENINGEN - Tel. 044 857 28 00

Die Inhalte dieses Dokuments dienen lediglich Informationszwecken und sind in keiner Weise bindend. Unsere Maschinen entsprechen den im Land der Lieferung jeweils gültigen Vorschriften. In unseren Dokumenten wurden für eine übersichtlichere Darstellung gegebenenfalls Schutzvorrichtungen an unseren Maschinen abgenommen. Diese müssen sich jedoch während des Maschineneinsatzes **unbedingt** in ihrer Schutzstellung befinden, gemäß den in den Montageanleitungen und Betriebsanleitungen aufgeführten Sicherheitshinweisen. Die STRASSENVERKEHRSVORSCHRIFTEN MÜSSEN UNBEDINGT ENGEHALTEN WERDEN, sowie das zulässige Gesamtgewicht des Traktors, seine Nutzlast, seine zulässigen Stützlasten, die zulässigen Achslasten und die Tragfähigkeit der Räder dürfen keinesfalls überschritten werden. Die Belastung der Vorderachse des Traktors muss immer den GELTENDEN Vorschriften im Land der Lieferung entsprechen (in Europa sind dies mindestens 20 % des Leergewichts des Traktors). Wir behalten uns vor, jederzeit und ohne Vorankündigung Änderungen an den Maschinen, Ausrüstungen und Zubehörteilen einzuführen. Die in diesem Dokument dargestellten Maschinen, Ausrüstungen und Zubehörteile können durch mindestens ein Patent und/oder Gebrauchsmuster geschützt sein. Die in diesem Dokument erwähnten Marken können in einem oder mehreren Ländern markenrechtlich geschützt sein.

Besuchen Sie
KUHN auch auf

