

# TOYO

HOF LADER



powered by  
**Kubota**



Toyo bietet Ihnen eine Auswahl an verschiedenen Hoflader-Modellen, jedes optimal anpassbar an Ihre Bedürfnisse. Auf den nachfolgenden Seiten finden Sie die Serienausstattung und Optionen, sowie technische Daten der einzelnen Modelle.

Mini 522-II  
Bügel



826N-III  
Bügel



826-III  
Bügel



826-III  
Kabine



836-III  
Bügel



836-III  
Kabine



841  
Bügel



841  
Kabine



851  
Bügel



851  
Kabine



810E Bügel  
& Kabine



850A-III  
Bügel



850A-III  
Kabine



851-T  
Teleskop



## Arbeitskomfort inklusive

Die ergonomisch gestalteten Arbeitsplätze mit gut sichtbaren Instrumenten, einstellbarem Fahrersitz und Multifunktionshebel für Einhand-Bedienung bieten Ihnen ein komfortables Arbeitsumfeld und sorgen durch diese Ausstattung für sicheren Umgang mit der Maschine. Bei aller Ergonomie und Funktionalität fehlt es natürlich auch nicht an Komfort.

### Alle Kabinenmodelle bieten:

- ✓ perfekte Rundumsicht: Hervorragende Sicht auf das jeweilige Arbeitswerkzeug und Arbeitsumfeld
- ✓ einstellbarer Komfortsitz
- ✓ Großzügiger Innenraum
- ✓ Integrierte, leistungsstarke Heizung
- ✓ aufstellbares Heckfenster
- ✓ arretierbare Türen
- ✓ Scheibenwischer mit Wischwasseranlage





## Die agilen Alleskönner

Mit Ihrer besonders kompakten Bauweise bieten die Toyo-Hoflader ein breites Anwendungsspektrum in allen Bereichen der Landwirtschaft. Aber auch in vielen anderen Branchen kommen sie zum Einsatz, wenn es eng wird und Wendigkeit gefordert ist. Die effizienten Hoflader überzeugen durch Ihre hohe Nutzlast, geringe Wenderadien und ihr geringes Einsatzgewicht.



## Markenqualität durch Markenkomponenten

Ausgereifte Technik und perfekte Verarbeitung der einzelnen hochwertigen Markenkomponenten bieten kompromisslose Qualität.

- ✓ Einfacher Fahrtrichtungswechsel via Joystick
- ✓ Niedriges Geräuschniveau und reduzierter Verbrauch durch Einbau von Original Kubota Motoren der jüngsten Generation.
- ✓ Traktion auf jedem Untergrund durch Allradantrieb und diverse Bereifungsoptionen.



## BUCHER hydraulics

Die Hydrauliksteuerung von Bucher Hydraulic garantiert eine lange Lebensdauer der Hydraulikkomponenten und ein sicheres, störungsfreies Arbeiten.

## BONDIOLI & PAVESI

Besonderen Komfort bietet der hydrostatische Fahrtrieb von den Antriebsprofis, einer der Marktführer, Bondioli und Pavesi aus Italien. Die extrem hochwertigen Achsialkolbenpumpen von Bondioli und Pavesi in Verbindung mit den besten Motoren von Kubota garantieren Kraft über viele Jahre. Mit dem Wippschalter auf dem Joystick kann man die Fahrtrichtung wählen und bequem gleichzeitig heben, senken oder lenken. Ein fließender Arbeitsablauf wird somit ermöglicht.

## Kubota



Kubota-Motoren: Kompakt, leistungsstark und zuverlässig. Alle Toyo Hoflader sind mit Original Kubota Motoren der neuesten Generation ausgestattet. Kubota ist einer der weltweit größten Anbieter von kompakten Dieselmotoren.

Das Wirbelkammerverfahren sorgt für optimale Verbrennung – der Kraftstoffverbrauch sowie die Rauch- und Rußwerte wurden somit nochmals gesenkt. Das ist Wichtig für Einsätze „unter Dach“.

### Umwelt

Der D1105 entspricht den EPA Tier 4 Abgasvorschriften. Dies sind die international strengsten Abgasvorschriften in dieser Klasse.

### Kontinuität

Die 05-Serie ist in ihrer Leistungsklasse anerkannt führend und wird von vielen namhaften Herstellern von Industrieausrüstung als Antriebsquelle eingesetzt. Der D1105 bietet einen nahtlosen Übergang von Tier 2 zu Tier 4, da er dieselben kompakten Abmessungen und Montagepunkte bei nur geringfügig geänderter Leistung im Vergleich zum Tier 2 Motor aufweist.

### Technischer Vorsprung

Kubotas ursprüngliches E-TVCS (Ecology-Three Vortex Combustion System/Dreiwirbel-Verbrennungssystem) wurde verbessert. Lufführung, Brennraum und Kolbenausführung wurden optimiert, um den Partikelaustritt (PM) in dieser Motorklasse um beachtliche 50 % zu reduzieren – das entspricht derselben strikten Abgasbegrenzung wie bei Motoren oberhalb der 37 kW Klasse (EPA Interim Tier 4).

(Quelle: Kubota.de)

# REIBUNGSLOSE FUNKTIONALITÄT

– macht auch die härteste Arbeit leicht



## Knickpendellenkung

Mit dem starken Knickpendelgelenk stehen die Lader in jedem Gelände auf allen 4 Rädern und bleiben dabei äußerst wendig. Vorder- und Hinterwagen pendelt unabhängig voneinander, dadurch wird eine optimale Traktion erreicht und der Radlader bewegt sich problemlos auf unebenem Gelände.



## Multifunktionsjoystick

Serienmäßig sind alle Hoflader mit einem Multifunktionsjoystick mit Schwimmstellung und Frontarmsperre ausgestattet. Die Modelle 836, 841, 850A und 851 sind mit 2-stufigen hydrostatischen Antrieb ausgestattet. Stufe I: Arbeitsstufe, Stufe II: Fahrstufe.



## Ergonomisch gestalteter Arbeitsplatz

Für bequemes und entspanntes Arbeiten sorgen viel Beinfreiheit, übersichtlich angeordnete Kombi-Instrumente und der bequeme Komfort-Fahrersitz. Alle Kabinenmodelle sind serienmäßig mit Heizung und Scheibenwaschanlage ausgestattet.



## Brems-Inch Pedal

Alle Modelle (außer 850A) sind mit einem Brems-Inch Pedal ausgestattet. Dieses ermöglicht den hydrostatischen Fahrtrieb dosiert zu drosseln, auch wenn unter Vollast bspw. Anbaugeräte betrieben werden müssen. Notwendig ist dies z. B. auch für Be- und Entladearbeiten. Man kann selbst bei Vollgas sehr langsam und vorsichtig fahren, wenn mit dem Brems-Inch Pedal gearbeitet wird.



## Einfache Wartung

Für eine schnelle und leichte Wartungszugänglichkeit kann die weit öffnende Motorhaube einfach nach vorne gekippt werden. So haben Sie guten Zugang für standardmäßige Wartungs- und Kontrollarbeiten an Motor, Hydrauliksystem und Elektrik.



## Schützendes Heckgewicht

Alle Modelle sind mit einem massiven, überstehenden Heckgewicht versehen. Dadurch haben die Hoflader auch bei hohen Hubleistungen einen sicheren Stand. Durch die Auskrägung ist das gesamte Heck vor Beschädigungen geschützt.

Optional mit Schutzdach oder Kabine

Arbeitscheinwerfer Front- und Heck

## Enorme Hubhöhen

Trotz kompakter und niedriger Bauweise schaffen die TOYO-Hoflader erstaunliche Hubhöhen. Die gekrüpfte Ladeschlinge ist verwindungssteif und erlaubt präzises Arbeiten bei extremer Belastung. Sie ist so konstruiert, dass Sie freie Sicht auf das Anbaugerät und den Arbeitsbereich auch bei gehobener Schlinge haben.

## Robuste Kinematik für kurze Arbeitszyklen

Durch den groß dimensionierten Hydraulikzylinder entwickelt der Hoflader enorme Reißkräfte beim Einkippen. Diese Kraft beschleunigt ein rasches Aufnehmen und Entladen des Transportgutes. So gewinnen Sie Zeit und können Ihre Arbeiten effizienter erledigen.

## Hydrostatischer Fahrtrieb

Hochwertiger und langlebiger hydrostatischer Fahrtrieb von Bondioli-Pavesi mit Verstellkolbenpumpe Made in Italy.

## Einfache und bequeme Steuerung

Besonderen Komfort bietet der hydrostatische Fahrtrieb. Mit dem Joystick haben Sie die ganze Maschine in der Hand. Das Hubgerüst und die Schaufel kann mit dem Joystick präzise und leicht geführt werden. Schwere Lasten werden kraftvoll, aber feinfühlig und sicher bewegt.

## Standstabilität

Durch den tief liegenden Schwerpunkt und der serienmäßig verbauten Breitereifung haben die Hoflader auch in schwierigem Gelände gute Standfestigkeit.

## Flexibler Werkzeugwechsel

Dank dem serienmäßigen hydraulischen Schnellwechsler kann das Zubehör in Sekundenschnelle gewechselt werden ohne dabei absteigen zu müssen.



# VIelfÄrtIGE VARIANTEN

– für jeden das passende Modell



### Mini 522-II – der kleine starke Helfer

- ✓ Kubota 3-Zylinder Dieselmotor Stage V
- ✓ Leistung: 16,21 kW / 22 PS
- ✓ Hydrostatischer Fahrtrieb B+P
- ✓ Allradantrieb
- ✓ Bucher Hydraulik mit 3. Hydraulik-Steuerkreis
- ✓ Bedienung über Joystick 1DW + 1 DW mit Schwimmstellung
- ✓ Fahrtrichtungswechsel v. + r. über Fußpedal
- ✓ Hydraulikölkühler
- ✓ Vollhydraulische Lenkung
- ✓ Hydraulischer Werkzeug- Schnellwechsler mit Toyo-Aufnahme
- ✓ Komfortsitz verstellbar mit Armlehnen und Sicherheitsgurt
- ✓ Beleuchtungsanlage
- ✓ Arbeitsscheinwerfer vo. / hi., Rundumleuchte
- ✓ Kombi-Instrument mit Tankanzeige, Betriebsstundenzähler, Temperaturanzeige
- ✓ AHK Maulkupplung
- ✓ Reifengröße 23x8.50-12, Industriebereifung
- ✓ Max. Hubkraft: 660 kg
- ✓ Hubhöhe: 2.107 mm
- ✓ Außenbreite Fahrzeug: 95 cm
- ✓ Schaufel 95 cm
- ✓ Verstellbare Palettengabel

### 826-III – Kompakt und Kraftvoll

- ✓ Normalspur Version 110 cm Außenbreite
- ✓ Kubota 3-Zylinder Dieselmotor Stage V
- ✓ Leistung: 19,4 kW / 26 PS
- ✓ Hydrostatischer automotiver Fahrtrieb B+P
- ✓ V+R Schaltung am Joystick
- ✓ Allradantrieb
- ✓ Bucher Hydraulik mit 3. Hydraulik-Steuerkreis
- ✓ Bedienung über Joystick 1DW + 1DW mit Schwimmstellung
- ✓ Hydraulikölkühler
- ✓ Vollhydraulische Lenkung
- ✓ Hydraulischer Werkzeug-Schnellwechsler mit Toyo- oder Euro-Aufnahme
- ✓ Komfortsitz verstellbar mit Armlehnen und Sicherheitsgurt
- ✓ Beleuchtungsanlage
- ✓ Arbeitsscheinwerfer vo. / hi., Rundumleuchte
- ✓ Kombi-Instrument mit Tankanzeige, Betriebsstundenzähler, Temperaturanzeige
- ✓ AHK Maulkupplung
- ✓ Reifengröße: 26x12.00-12, Ackerstollenbereifung
- ✓ Max. Hubkraft: 1.000 kg
- ✓ Hubhöhe: 2.556 oder 2.900 mm
- ✓ Außenbreite Fahrzeug: 110 cm
- ✓ Schaufel 110 cm Toyo / 120 cm Euro
- ✓ Verstellbare Palettengabel



Kabine:

- ✓ Vollverglast mit Heizung und Lüftung, Heckscheibe ausstellbar, Türen 180 Grad zum Öffnen mit Rastfunktion, Front- und Heckscheibenwischer, Rückfahrkamera, Rückspiegel, Radio



### 826N-III – Schmal und wendig

- ✓ Schmalspur Version 98 cm Außenbreite
- ✓ Kubota 3-Zylinder Dieselmotor Stage V
- ✓ Leistung: 19,4 kW / 26 PS
- ✓ Hydrostatischer automotiver Fahrtrieb B+P
- ✓ V+R-Schaltung über Joystick
- ✓ Allradantrieb
- ✓ Bucher Hydraulik mit 3. Hydraulik-Steuerkreis
- ✓ Bedienung über Joystick 1 DW + 1DW mit Schwimmstellung
- ✓ Hydraulikölkühler
- ✓ Vollhydraulische Lenkung
- ✓ Hydraulischer Werkzeug- Schnellwechsler Toyo-Aufnahme
- ✓ Komfortsitz verstellbar mit Armlehnen und Sicherheitsgurt
- ✓ Beleuchtungsanlage
- ✓ Arbeitsscheinwerfer vo. / hi., Rundumleuchte
- ✓ Kombi-Instrument mit Tankanzeige, Betriebsstundenzähler, Temperaturanzeige
- ✓ AHK Maulkupplung
- ✓ Reifengröße 25x8.50-14, Industriebereifung
- ✓ Max. Hubkraft: 1.000 kg
- ✓ Hubhöhe: 2.556 oder 2.900 mm
- ✓ Außenbreite Fahrzeug: 98 cm
- ✓ Schaufel 95 cm
- ✓ Verstellbare Palettengabel

### 836-III – Leistungsstarke Mittelklasse

- ✓ Normalspur Version 135 cm Außenbreite
- ✓ Kubota 4-Zylinder Dieselmotor Stage V
- ✓ Leistung: 19,12 kW / 26 PS
- ✓ Hydrostatischer automotiver Fahrtrieb B+P mit 2 Fahrstufen lastschaltbar
- ✓ V+R Schaltung am Joystick
- ✓ Allradantrieb
- ✓ Bucher Hydraulik mit 3. Hydraulik-Steuerkreis
- ✓ Bedienung über Joystick 1 DW + 1 DW mit Schwimmstellung
- ✓ Hydraulikölkühler
- ✓ Vollhydraulische Lenkung
- ✓ Hydraulischer Werkzeug-Schnellwechsler Euro-Aufnahme
- ✓ Komfortsitz verstellbar mit Armlehnen und Sicherheitsgurt
- ✓ Beleuchtungsanlage
- ✓ Arbeitsscheinwerfer vo. / hinten, Rundumleuchte
- ✓ Kombi-Instrument mit Tankanzeige, Betriebsstundenzähler, Temperaturanzeige
- ✓ AHK Maulkupplung
- ✓ Reifengröße: 31x15.50, Ackerstollenbereifung
- ✓ Max. Hubkraft: 1.350 kg
- ✓ Hubhöhe: 2.700 oder 3.100 mm
- ✓ Außenbreite Fahrzeug: 135 cm
- ✓ Schaufel 140 cm
- ✓ Verstellbare Palettengabel



Kabine:

- ✓ Vollverglast mit Heizung und Lüftung, Heckscheibe ausstellbar, Türen 180 Grad zum Öffnen mit Rastfunktion, Front- und Heckscheibenwischer, Rückfahrkamera, Rückspiegel, Radio

# VIelfÄLTIGE VARIANTEN

## 841 – Das Profi-Modell

- ✓ Normalspur Version 159 cm Außenbreite
- ✓ Kubota 3-Zylinder Dieselmotor Stage V + DPF
- ✓ Leistung: 27,6 kW / 37,5 PS
- ✓ Hydrostatischer automotiver Fahrtrieb B+P mit 2 Fahrstufen lastschaltbar
- ✓ V+R Schaltung am Joystick
- ✓ Allradantrieb
- ✓ Bucher Hydraulik mit 3. + 4. Hydraulik-Steuerkreis
- ✓ Bedienung über Joystick 1 DW + 1 DW mit Schwimmstellung
- ✓ Hydraulikölkühler
- ✓ Vollhydraulische Lenkung
- ✓ Hydraulischer Werkzeug-Schnellwechsler Euro-Aufnahme
- ✓ Komfortsitz verstellbar mit Armlehnen und Sicherheitsgurt
- ✓ Beleuchtungsanlage
- ✓ Arbeitsscheinwerfer vo. / hi., Rundumleuchte
- ✓ Kombi-Instrument mit Tankanzeige, Betriebsstundenzähler, Temperaturanzeige

- ✓ AHK Maulkupplung
- ✓ Reifengröße: 19.00/45-17, Ackerstollenbereifung
- ✓ Max. Hubkraft: 2.000 kg
- ✓ Hubhöhe: 3.040 mm
- ✓ Außenbreite Fahrzeug: 159 cm
- ✓ Schaufel 150 cm
- ✓ Verstellbare Palettengabel

### Kabine:

- ✓ Vollverglast mit Heizung und Lüftung, Heckscheibe ausstellbar, Türen 180 Grad zum Öffnen mit Rastfunktion, Front- und Heckscheibenwischer, Rückspiegel



## 851 – Unser Kraftprotz

- ✓ Normalspur Version 159 cm Außenbreite
- ✓ Kubota 4-Zylinder Dieselmotor Stage V + DPF

- ✓ Leistung: 37 kW / 50 PS
- ✓ Hydrostatischer automotiver Fahrtrieb B+P mit 2 Fahrstufen lastschaltbar
- ✓ V+R Schaltung am Joystick
- ✓ Allradantrieb
- ✓ Bucher Hydraulik mit 3. + 4. Hydraulik-Steuerkreis
- ✓ Bedienung über Joystick 1 DW + 1 DW mit Schwimmstellung
- ✓ Hydraulikölkühler
- ✓ Vollhydraulische Lenkung

- ✓ Hydraulischer Werkzeug-Schnellwechsler Euro-Aufnahme
- ✓ Gefederter Komfortsitz verstellbar mit Armlehnen und Sicherheitsgurt
- ✓ Beleuchtungsanlage
- ✓ Arbeitsscheinwerfer vo. / hi., Rundumleuchte
- ✓ Kombi-Instrument mit Tankanzeige, Betriebsstundenzähler, Temperaturanzeige
- ✓ AHK Maulkupplung
- ✓ Reifengröße: 19.00/45-17, Ackerstollenbereifung
- ✓ Max. Hubkraft: 2.480 kg
- ✓ Hubhöhe: 3.220 mm
- ✓ Außenbreite Fahrzeug: 159 cm
- ✓ Schaufel 150 cm
- ✓ Verstellbare Palettengabel

### Kabine:

- ✓ Vollverglast mit Heizung und Lüftung, Heckscheibe ausstellbar, Türen 180 Grad zum Öffnen mit Rastfunktion, Front- und Heckscheibenwischer, Rückspiegel



## 850A-III – Leistungsstärke zum kleinen Preis

- ✓ Normalspur Version 142 cm Außenbreite
- ✓ LS 3-Zylinder Dieselmotor Stage V + DPF
- ✓ Wandler-Getriebe Automotiver Fahrtrieb mit 2 Fahrstufen lastschaltbar
- ✓ V+R Schaltung am Joystick
- ✓ Allradantrieb

- ✓ Bucher Hydraulik mit 3. + 4. Hydraulik-Steuerkreis
- ✓ Bedienung über Joystick 1 DW + 1 DW mit Schwimmstellung
- ✓ Hydraulikölkühler
- ✓ Vollhydraulische Lenkung
- ✓ Hydraulischer Werkzeug-Schnellwechsler Euro-Aufnahme
- ✓ Komfortsitz verstellbar mit Armlehnen und Sicherheitsgurt

- ✓ Beleuchtungsanlage
- ✓ Arbeitsscheinwerfer vo. / hi., Rundumleuchte
- ✓ Kombi-Instrument mit Tankanzeige, Betriebsstundenzähler, Temperaturanzeige
- ✓ AHK Maulkupplung
- ✓ Reifengröße: 19.00/45-17, Ackerstollenbereifung
- ✓ Max. Hubkraft: 2.480 kg
- ✓ Hubhöhe: 3.220 mm
- ✓ Außenbreite Fahrzeug: 142 cm
- ✓ Schaufel 150 cm
- ✓ Verstellbare Palettengabel

### Kabine:

- ✓ Vollverglast mit Heizung und Lüftung, Heckscheibe ausstellbar, Türen 180 Grad zum Öffnen mit Rastfunktion, Front- und Heckscheibenwischer, Rückfahrkamera, Rückspiegel, Radio





– der strombetriebene Hoflader

## 851-T Teleskop – Kompetenz nach oben

- ✓ Normalspur Version 159 cm Außenbreite, 4,5 m Hubhöhe
- ✓ Kubota 4-Zylinder Dieselmotor Stage V + DPF
- ✓ Leistung: 37 kW / 50 PS
- ✓ Hydrostatischer automotiver Fahrtrieb B+P mit 2 Fahrstufen lastschaltbar
- ✓ V+R Schaltung am Joystick
- ✓ Allradantrieb
- ✓ Bucher Hydraulik mit 3. + 4. Hydraulik-Steuerkreis
- ✓ Bedienung über Joystick 1 DW + 1 DW mit Schwimmstellung
- ✓ Hydraulikölkühler
- ✓ Vollhydraulische Lenkung
- ✓ Hydraulischer Werkzeug-Schnellwechsler Euro-Aufnahme
- ✓ Gefederter Komfortsitz verstellbar mit Armlehnen und Sicherheitsgurt
- ✓ Beleuchtungsanlage
- ✓ Arbeitsscheinwerfer vo. / hi., Rundumleuchte
- ✓ Kombi-Instrument mit Tankanzeige, Betriebsstundenzähler, Temperaturanzeige

- ✓ AHK Maulkupplung
- ✓ Reifengröße: 19.00/45-17, Ackerstollenbereifung
- ✓ Max. Hubkraft: 1.400 kg
- ✓ Hubhöhe: 4.432 mm
- ✓ Außenbreite Fahrzeug: 159 cm
- ✓ Schaufel 150 cm
- ✓ Verstellbare Palettengabel

### Kabine:

- ✓ Vollverglast mit Heizung und Lüftung, Heckscheibe ausstellbar, Türen 180 Grad zum Öffnen mit Rastfunktion, Front- und Heckscheibenwischer, Rückspiegel, Lastendisplay



## 810E – Der Strombetriebene

- ✓ Normalspur Version 111 cm Außenbreite
- ✓ Fahrmotor: 7,7 kW Elektromotor, Pumpenmotor: 15 kW Elektromotor

- ✓ Elektrischer Antrieb: Lithium Batterie 48 V, 412 Ah (Gewicht 480 kg)
- ✓ Schnell-Ladegerät 2 Stunden kpl. Ladezeit
- ✓ Stromanschluss 380 Volt / 32 A
- ✓ Stufenloser Fahrtrieb mit 3 Fahrstufen
- ✓ V+R Schaltung am Joystick
- ✓ Allradantrieb
- ✓ Bucher Hydraulik mit 3. Hydraulik-Steuerkreis
- ✓ Bedienung über Joystick 1 DW + 1 DW mit Schwimmstellung
- ✓ Vollhydraulische Lenkung
- ✓ Hydraulischer Werkzeug-Schnellwechsler Toyo- / Euro-Aufnahme

- ✓ Komfortsitz verstellbar mit Armlehnen und Sicherheitsgurt
- ✓ Beleuchtungsanlage
- ✓ Arbeitsscheinwerfer vo. / hi., Rundumleuchte
- ✓ Kombi-Instrument mit Batteriestand, Betriebsstundenzähler, Geschwindigkeit
- ✓ AHK Maulkupplung
- ✓ Reifengröße: 26x12.00-12, Ackerstollenbereifung
- ✓ Max. Hubkraft: 1.000 kg
- ✓ Hubhöhe: 2.900 mm
- ✓ Außenbreite Fahrzeug: 111 cm
- ✓ Schaufel 110 cm Toyo / 120 cm Euro
- ✓ Verstellbare Palettengabel

### Kabine:

- ✓ Vollverglast mit Heizung und Lüftung, Heckscheibe ausstellbar, Türen 180 Grad zum Öffnen mit Rastfunktion, Front- und Heckscheibenwischer, Rückfahrkamera, Rückspiegel, Radio



Mit dem Hoflader Toyo 810E gibt es den ersten rein strombetriebenen Hoflader von Toyo. Wie alle unsere Hoflader überzeugt er durch eine erstklassige Performance. Die beiden Elektromotoren (Fahrmotor und Pumpenmotor) sorgen dafür, dass die Leistungsmerkmale des Toyo 810E denen der konventionellen Maschine entsprechen. Zeitgleich arbeitet der Hoflader völlig abgasfrei und mit deutlich geringeren Lärmemissionen. Für den Anwender bedeutet das höhere Flexibilität im Einsatz, Umweltschutz und deutliche Einsparungen bei den Betriebskosten. Der Toyo 810E ist eine super Alternative zum Toyo-Hoflader 826er Modell. Seine Einsatzgebiete sind Landwirtschaft,

Garten- und Landschaftsbau, Pferdebetriebe, Mietparks, Industrie und Gewerbe, privat, Gärtnereien, Zoo und Tierparks, Biogasanlagen, Kommunen, Winterdienstservice, Forst- und Holzwirtschaft.

Alle Toyo Hoflader zeichnen sich durch eine kompakte Bauweise, einen niedrigen Schwerpunkt, geringen Wenderadius, kraftvolle Leistung und eine Vielzahl verschiedener Anbauwerkzeuge aus. Durch das Knickpendelgelenk haben alle vier Räder ständigen Bodenkontakt. So bewegt sich die Maschine mit maximaler Traktion und wird damit einzigartig wendig.



**Serienausstattung:** Schaufel, Palettengabel

**Optionen:** Hochkippschaufel, Ballenspieß, Rundballengreifer, Multifunktionsballenträger, Gummischieschild, Big-Bag Träger, Erdbohrer, Stalldunggabel, Silogreiferschaufel, Multifunktions-schaufel 4 in 1, Schneeschild, Kehrmaschine

# AUSSTATTUNG DER III-SERIE

– next generation



Aluminium-Einstiegkante



Arbeitscheinwerfer & Rundumleuchte



Lautsprecher



LED-Lichtschiene



Außenliegender Filter für geringen Geräuschpegel



Dachhimmel



LED-Fahrscheinwerfer



Radio



Freier Durchstieg



Rutschfeste Gummi-Schutzmatte



Rückfahrkamera



Rückfahrkamera



Innenraumbelichtung



Neues Design am Joystick



Edelstahl-Verkleidungsblech



verstärkte Anhängerkupplung



# SERIENAUSSTATTUNG HOFLADER

Serienausstattung	522	826N	826	826-K	836	836-K	841	841-K	850A	850A-K	851	851-K	851-T	810E
<b>Antrieb</b>														
Hydrostatischer Fahrtrieb	•	•	•	•	•	•	•	•	•	•	•	•	•	•
Wandler									•	•				
Allradantrieb	•	•	•	•	•	•	•	•	•	•	•	•	•	•
Differentialsperre 100% elektrisch-hydraulisch zuschaltbar an Vorder- und Hinterachse											•	•		
Verteilergetriebe und Gelenkwelle					•	•	•	•	•	•	•	•		
2 Fahrgeschwindigkeiten					•	•			•	•	•	•		
<b>Hydraulik / Getriebe</b>														
Einhandsteuerung mit Schwimmstellung	•	•	•	•	•	•	•	•	•	•	•	•	•	•
Multifunktionshebel	•	•	•	•	•	•	•	•	•	•	•	•	•	•
Fahrtrichtungsschalter am Multifunktionshebel		•	•	•	•	•	•	•	•	•	•	•	•	•
Hydraulikölkühler	•	•	•	•	•	•	•	•	•	•	•	•	•	•
Hydraulikanschluß vorne 2x BG3	•	•	•	•	•	•	•	•	•	•	•	•	•	•
Hydraulisches Schnellwechselsystem für Arbeitswerkzeuge	•	•	•	•	•	•	•	•	•	•	•	•	•	•
Vollhydraulische Knickpendelung	•	•	•	•	•	•	•	•	•	•	•	•	•	•
3. Steuerkreis (Hydraulikkreislauf)	•	•	•	•	•	•	•	•	•	•	•	•	•	•
Brems-Inch-Pedal		•	•	•	•	•	•	•			•	•	•	•
Brems-Pedal									•	•				
Handfeststellbremse	•	•	•	•	•	•	•	•	•	•	•	•	•	•
<b>Fahrerplattform</b>														
Schutzdach mit Überrollbügel	•	•	•		•			•	•		•			
Komfort-Glaskabine mit Heizung und Lüftung				•		•		•		•				•
Scheibenwischer vorne und hinten				•		•		•		•				•
Ausstellbare Heckscheibe				•		•		•		•				•
Rückspiegel				•		•		•		•				•
Fahrerstand kippar	•	•	•	•	•	•	•	•	•	•	•	•	•	•
Komfortsitz mit Sicherheitsgurt und Armlehnen	•	•	•	•	•	•	•	•	•	•	•	•	•	•
Verstellbare Lenksäule	•	•	•	•	•	•	•	•	•	•	•	•	•	•
Arbeitscheinwerfer vorne und hinten	•	•	•	•	•	•	•	•	•	•	•	•	•	•
Beleuchtungsanlage (Scheinwerfer + Blinker)	•	•	•	•	•	•	•	•	•	•	•	•	•	•
Rundumleuchte	•	•	•	•	•	•	•	•	•	•	•	•	•	•
Kraftstoffanzeige	•	•	•	•	•	•	•	•	•	•	•	•	•	•
Betriebsstundenzähler	•	•	•	•	•	•	•	•	•	•	•	•	•	•
Kombiinstrument für Beleuchtung	•	•	•	•	•	•	•	•	•	•	•	•	•	•
Temperaturanzeige	•	•	•	•	•	•	•	•	•	•	•	•	•	•
<b>Bereifung (auf Wunsch auch weitere Bereifungsvarianten möglich)</b>														
23x8.50-12	•													
25x8.50-14		•												
26x12.00-12			•	•										•
31x15.50-15					•	•								
19.00/45-17							•	•	•	•	•	•	•	•
<b>Sonstiges</b>														
Anhängerkupplung	•	•	•	•	•	•	•	•	•	•	•	•	•	•
TÜV-Gutachten für Straßenzulassung		op-tional	op-tional	op-tional	op-tional	op-tional	op-tional	op-tional	op-tional	op-tional	op-tional	op-tional	op-tional	op-tional
Batterietrennschalter		•	•	•	•	•	•	•	•	•	•	•	•	•

# ABMESSUNGEN HOFLADER

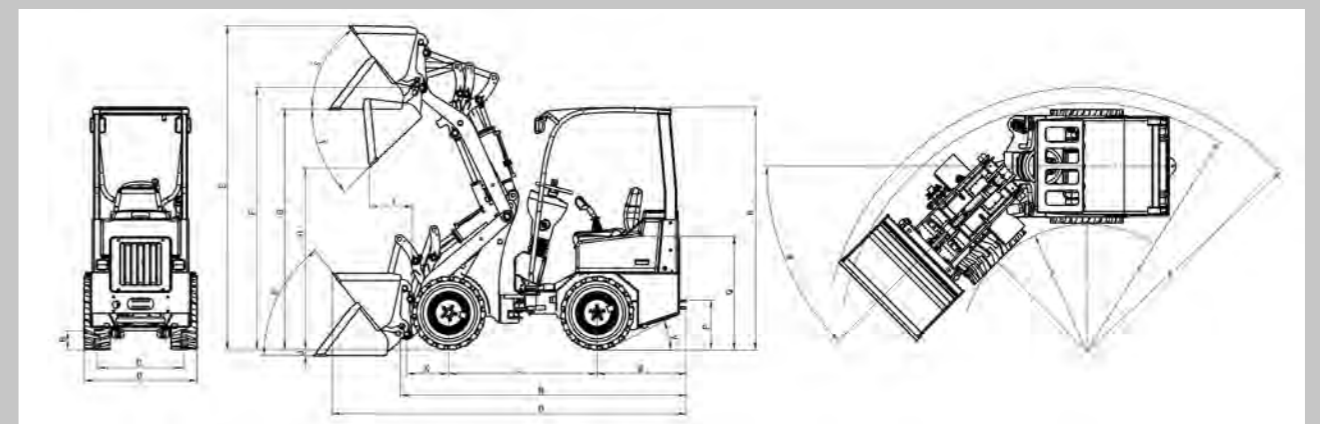

Abmessungen	Mini 522	826N	826	836	841	850A-III	851	810 E
<b>B</b> Bodenfreiheit (mm)	180	174	174	250	255	255	290	154
<b>C</b> Spurbreite (mm)	700	803	803	795	856	1015	861	794
<b>D</b> Gesamtbreite (mm)	950	970	1110	1080	1470	1420	1470	1104
<b>E</b> Gesamtarbeitshöhe (mm)	2608	3440	3440	3728	3710	3920	3870	3786
<b>F</b> Max. Hubhöhe Schaufeldrehpunkt (mm)	2107	2600	2600/2900	3100	3077	3220	3231	3177
<b>G</b> Überladehöhe (mm)	1928	2238	2596	2775	2750	2910	2903	2872
<b>H</b> Ausschütthöhe (mm)	1474	1694	2066	2110	2085	2315	2297	2066
<b>I</b> Arbeitsabstand zur Vorderachse (mm)	382	482	613	484	546	747	265	270
<b>J</b> Grabtiefe (mm)	58	183	170	200	230	230	230	170
<b>K</b> Achsmitte bis Schaufelbolzen (mm)	343	430	550	590	709	747	657	327
<b>L</b> Radstand (mm)	1200	1370	1370	1600	1730	1860	1860	1480
<b>M</b> Hecküberhang (mm)	720	960	960	1094	1139	873	1248	949
<b>N</b> Gesamtlänge ohne Schaufel (mm)	2398	2840	2960	3440	3750	3890	3887	3079
<b>O</b> Gesamtlänge mit Standardschaufel (mm)	2894	3650	3780	4360	4655	4830	4684	3876
<b>P</b> Höhe Anhängerkupplung (mm)	390	585	585	700	720	720	720	585
<b>Q</b> Sitzhöhe (mm)	934	1128	1128	1165	1306	1149	1371	1122
<b>R</b> Höhe über Schutzdach (mm)	1945	2210	2210	2225	2345	2400	2359	2235
<b>S</b> Rückrollwinkel bei max. Hubhöhe (Grad)	53°	48°	49°	45°	48°	45°	55°	59°
<b>T</b> Max. Auskippwinkel (Grad)	42°	45°	43°	45°	45°	43°	53°	39°
<b>U</b> Rückrollwinkel am Boden (Grad)	52°	48°	50°	46°	50°	45°	55°	50°
<b>V</b> Beugewinkel (Grad)	26°	25°	25°	27°	30°	45°	27°	25°
<b>W</b> Knickwinkel (Grad)	45°	45°	45°	45°	45°	45°	45°	42°
<b>X</b> Max. Wenderadius (mm)	2123	2530	2590	3085	3252	3743	3330	2928
<b>Y</b> Wenderadius am Außenrand (mm)	1967	2220	2220	2597	2753	2426	2925	2646
<b>Z</b> Innenradius (mm)	1000	1110	1110	1450	1503	1200	1642	1503

# TECHNISCHE DATEN HOFLADER

	Mini 522-II Bügel	826 N Bügel	826 Bügel	826 Kabine	836 Bügel
<b>Technische Daten</b>					
<b>Motordaten</b>					
Hersteller	Kubota	Kubota	Kubota	Kubota	Kubota
Motortyp	D902	D1105	D1105	D1105	V1505
Anzahl Zylinder	3	3	3	3	4
Max. Leistung kw/PS	16,2 / 22	19,4/26	19,4 /26	19,4 /26	19,4 /26
bei U/min	2800	3000	3000	3000	2800
Hubraum ccm	898	1123	1123	1123	1498
Kühlsystem	wassergekühlt	wassergekühlt	wassergekühlt	wassergekühlt	wassergekühlt
Luftfilter	Donaldson	Donaldson	Donaldson	Donaldson	Donaldson
<b>Elektrische Anlage</b>					
Betriebsspannung	12 Volt	12 Volt	12 Volt	12 Volt	12 Volt
Batterie	45 Ah	60 Ah	60 Ah	60 Ah	60 Ah
Fahrmotor					
Pumpenmotor					
Lichtmaschine	40 A	40 A	40 A	40 A	60 A
<b>Bereifung</b>					
Reifengröße	23x8.50-12	25x8.50-14	26x12.00-12	26x12.00-12	31x15.50-15
<b>Fahrzeugdaten</b>					
Antriebsart	hydrostatisch	hydrostatisch	hydrostatisch	hydrostatisch	hydrostatisch
Geschwindigkeit	0-12 km/h	0-14 km/h	0-14 km/h	0-14 km/h	1. Stufe 0-11 km/h 2. Stufe 0-24 km/h
Fahrstufen	1	1	1	1	2
Fahrtrieb	Ölmotor	Ölmotor	Ölmotor	Ölmotor	Gelenkwelle
Tankvolumen	25 Ltr.	26 Ltr.	26 Ltr.	26 Ltr.	45 Ltr.
Hydrauliköl	32 Ltr.	40 Ltr.	40 Ltr.	40 Ltr.	40 Ltr.
Hubhöhe	2107 mm	2600 mm	2600/2900 mm	2600/2900 mm	3100 mm
<b>Gewichte</b>					
Betriebsgewicht	1150 kg	1470 kg	1470 kg	1760 kg	2280 kg
Max. Hubkraft	660 kg	1000 kg	1000 kg	1000 kg	1350 kg
Kipplast gerade (Hubgerüst horizontal)	480 kg	450 kg	870 kg	870 kg	1120 kg
Kipplast geknickt (Hubgerüst horizontal)	200 kg	200 kg	500 kg	500 kg	700 kg
<b>Fahrhydraulik</b>					
Fördermenge ltr/min	54	84	84	84	102
Arbeitsdruck bar	250	330	330	330	380
<b>Arbeitshydraulik</b>					
Fördermenge ltr/min	25	32	32	32	45
Arbeitsdruck bar	180	180	180	180	180

836 Kabine	841 Bügel	841 Kabine	850A Bügel	850A Kabine	851 Bügel/Kabine	810 E Bügel/Kabine
Kubota	Kubota	Kubota	LS	LS	Kubota	Kubota
V1505	D1803 EU Stage V	D1803 EU Stage V	Dieselmotor	Dieselmotor	V2403	
4	3	3	3	3	4	
19,4 /26	27,6 / 37,5	27,6 / 37,5	37/50	37/50	37/50	ca. 6 h
2800	2800	2800	2100	2100	2800	ca. 4-5 h
1498	1498	1498	2434	2434	2434	ca. 6 h
wassergekühlt	wassergekühlt	wassergekühlt	wassergekühlt	wassergekühlt	wassergekühlt	ca. 6 h
Donaldson	Donaldson	Donaldson	Donaldson	Donaldson	Donaldson	Standard-Ladegerät
<b>Elektrische Anlage</b>						
12 Volt	12 Volt	12 Volt	12 Volt	12 Volt	12 Volt	12 Volt
60 Ah	70 Ah	70 Ah	70 Ah	70 Ah	72Ah	48V 456 AH Lithiumbatterie 21,8 kW/h Ladedauer: 6 h Einsatzzeit: 4-5 h max. Einsatzzeit 6 h
						7,7 kW E-Motor
						15 kW E-Motor
60 A	65 A	65 A	65 A	65 A	60 A	40 A
<b>Bereifung</b>						
31x15.50-15	19.00/45-17	19.00/45-17	19.00/45-17	19.00/45-17	19.00/45-17	26x12.00-12
<b>Fahrzeugdaten</b>						
hydrostatisch	hydrostatisch	hydrostatisch	Wandler	Wandler	Allrad	Elektromotor
1. Stufe 0-11 km/h 2. Stufe 0-24 km/h	1. Stufe 0-10 km/h 2. Stufe 0-21 km/h	1. Stufe 0-10 km/h 2. Stufe 0-21 km/h	1. Stufe 0-14 km/h 2. Stufe 0-24 km/h	1. Stufe 0-14 km/h 2. Stufe 0-24 km/h	1. Stufe 0-11 km/h 2. Stufe 0-24 km/h	0-14 km/h
2	2	2	2	2	2	3
Gelenkwelle	Gelenkwelle	Gelenkwelle	Gelenkwelle	Gelenkwelle	Gelenkwelle	Gelenkwelle
45 Ltr.	45 Ltr.	45 Ltr.	50 Ltr.	50 Ltr.	50 Ltr.	
40 Ltr.	40 Ltr.	40 Ltr.	60 Ltr.	60 Ltr.	60 Ltr.	30 Ltr.
3100 mm	3040 mm	3040 mm	3220 mm	3220 mm	3220 mm	2600/2900 mm
<b>Gewichte</b>						
2580 kg	2780 kg	2980 kg	3300 kg	3480 kg	3200 kg	2200 kg
1350 kg	2000 kg	2000 kg	2480 kg	2480 kg	2480 kg	1000 kg
1120 kg	1600 kg	1600 kg	1960 kg	1960 kg	1960 kg	700 kg
700 kg	1050 kg	1050 kg	1200 kg	1200 kg	1200 kg	430 kg
<b>Fahrhydraulik</b>						
102	90	90	84	84	84	
380	380	380	400	400	400	
<b>Arbeitshydraulik</b>						
45	50	50	31	31	52	35
180	180	180	190	190	180	170

– unsere exklusiven Modelle

## Black Edition

826-III Bügel



## Black Edition

836-III Bügel



## Black Edition

826-III Kabine



### Black Edition

836-III Kabine



Die Einsatzmöglichkeiten der Toyo-Hoflader sind vielfältig: ob im Garten- und Landschaftsbau, in Industrie und Gewerbe, Land- und Bauwirtschaft, in der Pferdehaltung oder in der Lagerwirtschaft – Toyo hat für alles das passende Anbauwerkzeug.

- Schaufeln
- Krokodil- & Multi-Service-Schaufeln
- Klappschaufeln 4 in 1
- Rübenschaufeln
- Hochkippschaufeln
- Krokodilgebiss
- Palettengabel
- Kistendrehgerät
- Big Bag Heber
- Ballengabel
- Dunggabel

- Rundballenzange
- Quaderballenzange
- Einstreugerät
- Holzgreifer
- Futter- & Schmutzschieber
- Erdborher
- Baggerarm
- Schneeschilder
- Streuer
- Kehrmaschinen
- Mähwerk & Mulchmaschinen

# ARBEITSGERÄTE UND ZUBEHÖR

# ARBEITSGERÄTE UND ZUBEHÖR

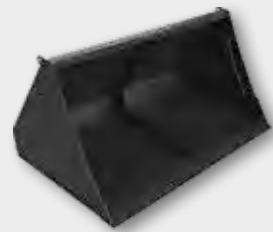

Schaufel Mini

≠ 5 mm ≠ 4 mm 0,24–0,42 m³

Art.Nr.	Bezeichnung	522	826	836	841	850A	851	810E
SSB090	Schaufel Mini 90cm, 91kg, 0,24m³	x	x					x
SSB100	Schaufel Mini 100cm, 99kg, 0,26m³	x	x					x
SSB110	Schaufel Mini 110cm, 109kg, 0,29m³	x	x	x				
SSB120	Schaufel Mini 120cm, 115kg, 0,32m³	x	x	x	x	x	x	x
SSB140	Schaufel Mini 140cm, 128kg, 0,37m³		x	x	x	x	x	x
SSB150	Schaufel Mini 150cm, 134kg, 0,39m³		x	x	x	x	x	x
SSB160	Schaufel Mini 160cm, 140kg, 0,42m³		x	x	x	x	x	x

Spezifikation: Schar HB400 110x12 | Zugaben auf Angriffselementen | ausgestanzte Seite  
Optionen: SSBW = Version mit der Einlage | SSB = Version mit der Rippe



Standard-Schaufel

≠ 5 mm ≠ 4 mm 0,36–0,72 m³

Art.Nr.	Bezeichnung	522	826	836	841	850A	851	810E
MSB120	Standard-Schaufel 120cm, 121kg, 0,36m³	x	x	x	x	x	x	x
MSB140	Standard-Schaufel 140cm, 128kg, 0,42m³		x	x	x	x	x	x
MSB160	Standard-Schaufel 160cm, 140kg, 0,48m³		x	x	x	x	x	x
MSB180	Standard-Schaufel 180cm, 153kg, 0,54m³			x	x	x	x	x
MSB200	Standard-Schaufel 200cm, 169kg, 0,60m³				x	x	x	x

Spezifikation: Schar HB400 110x12 | Zugaben auf Angriffselementen | ausgestanzte Seite  
Optionen: MSBW = Version mit der Einlage | MSB = Version mit der Rippe



Krokodilschaufel Mikro ABWG

≠ 8 mm ≠ 8 mm 0,21–0,34 m³

Art.Nr.	Bezeichnung	522	826	836	841	850A	851	810E
ABWG100	Krokodilschaufel Mikro 100cm, 130kg, 0,21m³, 4 Zinken	x	x					x
ABWG120	Krokodilschaufel Mikro 120cm, 138kg, 0,25m³, 5 Zinken		x	x				x
ABWG140	Krokodilschaufel Mikro 140cm, 149kg, 0,29m³, 5 Zinken			x	x	x	x	
ABWG160	Krokodilschaufel Mikro 160cm, 160kg, 0,34m³, 6 Zinken				x	x	x	

Spezifikation: angeschraubte Seite ≠ 6 mm | Schürfleiste HB400 110x12 | Spannzähne aus massivem Stahl



Krokodilschaufel Mini SBWG

≠ 10 mm ≠ 5 mm 0,32–0,54 m³

Art.Nr.	Bezeichnung	522	826	836	841	850A	851	810E
SBWG90	Krokodilschaufel Mini 90cm, 164kg, 0,32m³, 4 Zinken	x						
SBWG110	Krokodilschaufel Mini 110cm, 185kg, 0,40m³, 5 Zinken		x	x				
SBWG120	Krokodilschaufel Mini 120cm, 198kg, 0,43m³, 6 Zinken		x	x	x	x	x	x
SBWG140	Krokodilschaufel Mini 140cm, 228kg, 0,50m³, 7 Zinken			x	x	x	x	
SBWG150	Krokodilschaufel Mini 150cm, 236kg, 0,54m³, 7 Zinken				x	x	x	

Spezifikation: hochwertige geschmiedete Zähne | angeschraubte Seite ≠ 5 mm | Schürfleiste HB400 110x12 | ab 1,4 m Breite – 1 Zylinder



Volumenschaufel Mini SVB090

≠ 5 mm ≠ 5 mm 0,32–0,71 m³

Art.Nr.	Bezeichnung	522	826	836	841	850A	851	810E
SVB090	Volumenschaufel Mini 90cm, 135kg, 0,32m³	x	x					x
SVB100	Volumenschaufel Mini 100cm, 142kg, 0,36m³	x	x	x				x
SVB120	Volumenschaufel Mini 120cm, 157kg, 0,43m³	x	x	x	x	x	x	x
SVB140	Volumenschaufel Mini 140cm, 172kg, 0,50m³		x	x	x	x	x	x
SVB160	Volumenschaufel Mini 160cm, 187kg, 0,57m³		x	x	x	x	x	x
SVB180	Volumenschaufel Mini 180cm, 206kg, 0,64m³			x	x	x	x	
SVB200	Volumenschaufel Mini 200cm, 227kg, 0,71m³			x	x	x	x	

Spezifikation: Schar HB400 110x12 | Zugaben auf Angriffselementen | ausgestanzte Seite  
Optionen: SVBW = Version mit der Einlage | SVB = Version mit der Rippe



Volumenschaufel MVB

≠ 5 mm ≠ 5 mm 0,40–0,80 m³

Art.Nr.	Bezeichnung	522	826	836	841	850A	851	810E
MVB120	Volumen-Schaufel 120cm, 147kg, 0,40m³		x	x	x	x	x	x
MVB140	Volumen-Schaufel 140cm, 168kg, 0,46m³		x	x	x	x	x	x
MVB160	Volumen-Schaufel 160cm, 189kg, 0,53m³			x	x	x	x	x

Spezifikation: Schar HB400 110x16 | Zugaben auf Angriffselementen | ausgestanzte Seite  
Optionen: MVBW = Version mit der Einlage | MVB = Version mit der Rippe



Klappschaufel 4 in 1 Mini

≠ 8 mm ≠ 5 mm 0,21–0,34 m³

Art.Nr.	Bezeichnung	522	826	836	841	850A	851	810E
S41BL100	Klappschaufel 4in1 Mini 100cm, 176kg, 0,21m³	x	x					x
S41BL110	Klappschaufel 4in1 Mini 110cm, 187kg, 0,23m³		x	x				x
S41BL120	Klappschaufel 4in1 Mini 120cm, 198kg, 0,25m³		x	x	x	x	x	x
S41BL140	Klappschaufel 4in1 Mini 140cm, 235kg, 0,29m³			x	x	x	x	
S41BL160	Klappschaufel 4in1 Mini 160cm, 253kg, 0,34m³				x	x	x	
DFL 10-20	Stromregelventil							
E3	Angeschraubter Zahn							

Spezifikation: Schar HB400 110x16 | Zugaben auf den Angriffselementen | Bodenverstärkung ≠ 4 mm; Optionen: angeschraubter Zahn | Stromregelventil



Rübenschaufel Mini

≠ 6 mm Ø 20 mm 0,26–0,48 m³

Art.Nr.	Bezeichnung	522	826	836	841	850A	851	810E
SPB120	Rübenschaufel Mini 120cm, 161kg, 0,26m³	x	x	x	x	x	x	x
SPB140	Rübenschaufel Mini 140cm, 189kg, 0,31m³		x	x	x	x	x	x

Spezifikation: Abstand zwischen den Stäben 50 mm | Schar HB400 150x20 | für eine optionale Einlage geeignet



Anhängerkupplung

Optional: Anhängerkupplung ab Toyo 836 aufwärts



Hochkippschaufel

≠ 6 mm ≠ 5 mm 0,43–0,79 m³

Art.Nr.	Bezeichnung	522	826	836	841	850A	851	810E
MHTB120	Hochkippschaufel 120cm, 351kg, 0,43m³		x	x	x	x	x	x
MHTB140	Standard-Schaufel 140cm, 381kg, 0,50m³				x	x	x	

Spezifikation: Schar HB400 110x16 | Einfacher Zugang zur Bolzenschmierung | Großer Kippwinkel; Optionen: Überlast- und Sperrventil



Kistendrehgerät

2 St. 1600 kg 188 kg

Art.Nr.	Bezeichnung	522	826	836	841	850A	851	810E
UPFR16	Kistendrehgerät EURO-Aufnahme Oberarm			x	x	x	x	

Spezifikation: mechanisch verstellbarer Seitenarm zum Halten der Last | 1 Hydraulikzylinder | Verstellung der Drehgeschwindigkeit | mechanische Verstellung der Gabelbreite  
Optionen: Oberarm zum Zurückhalten der Kastenpaletten

# ARBEITSGERÄTE UND ZUBEHÖR



Krokodilgebiss  
Mini SFWG

≠ 8 mm    ≠ 4 mm    0,36–0,60 m³

Art.Nr.	Bezeichnung	522	826	836	841	850A	851	810E
SFWG90	Krokodilgebiss Mini 90cm breit, 70 cm hoch, 155kg, 0,36m³ Vol., 4 Sichel/ 5 Zinken	x	x					x
SFWG110	Krokodilgebiss Mini 110cm breit, 70 cm hoch, 170kg, 0,44 m³ Vol., 5 Sichel/ 6 Zinken		x					x
SFWG120	Krokodilgebiss Mini 120cm breit, 70 cm hoch, 195kg, 0,48m³ Vol., 6 Sichel/ 7 Zinken		x	x	x	x	x	x
SFWG140	Krokodilgebiss Mini 140cm breit, 70 cm hoch, 210kg, 0,56m³ Vol., 7 Sichel/ 8 Zinken			x	x	x	x	

**Spezifikation:** Spannzähne aus Vollstahl | Untere Zähne aus geschmiedetem Stahl | 2 Hydraulikzylinder ab 1.2 m Breite | 4 angeschraubte Zähne in der Standardausführung | Zahnbefestigung mit den Kegelbuchsen verstärkt; **Optionen:** Zusätzlicher Zahn | Überlaufventil



Krokodilgebiss  
Mikro AFWG

≠ 10 mm    ≠ 5 mm    0,77–1,32 m³

Art.Nr.	Bezeichnung	522	826	836	841	850A	851	810E
AFWG080	Krokodilgebiss Mikro 80 cm breit, 88 kg Gewicht, 0,21 m³ Volumen, 4/5 Sichel/ Zinken	x	x					x
AFWG100	Krokodilgebiss Mikro 100 cm breit, 116 kg Gewicht, 0,26 m³ Volumen, 4/6 Sichel/ Zinken	x	x					x
AFWG120	Krokodilgebiss Mikro 120 cm breit, 128 kg Gewicht, 0,32 m³ Volumen, 4/7 Sichel/ Zinken	x	x	x	x	x	x	x
AFWG140	Krokodilgebiss Mikro 140 cm breit, 141 kg Gewicht, 0,37 m³ Volumen, 4/8 Sichel/ Zinken		x	x	x	x	x	x

**Spezifikation:** Spannzähne aus Vollstahl | Untere Zähne aus geschmiedetem Stahl | 1 Hydraulikzylinder | Zahnbefestigung mit den Kegelbuchsen verstärkt **Optionen:** Zusätzlicher Zahn L-600 M22 | Überlaufventil



Palettengabel 1,6 t  
UPF16

2 St.    1600 kg    165 kg

Art.Nr.	Bezeichnung	522	826	836	841	850A	851	810E
UPF16	Palettengabel 1,6t EURO- Aufnahme	x	x	x				

**Spezifikation:** Standardmäßig Gabel 90x30x1200 1,7T FEM 2A | Platte aus hochwertigem Stahl 18 mm | mechanische Verstellung der Gabelbreite **Optionen:** Gabel 90x30x1000 1,7T FEM 2A

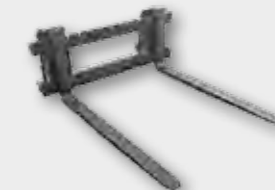

Palettengabel 2,0 t  
UPF20

2 St.    2000–2500 kg    171–185 kg

Art.Nr.	Bezeichnung	522	826	836	841	850A	851	810E
UPF20	Palettengabel 2,0 t EURO- Aufnahme			x	x	x	x	

**Spezifikation:** Standardmäßig Gabel 80x40x1200 2,0T FEM 2A | 4 Kegelbuchsen für die Befestigung des Zahns auf den Ballen | Mechanische Verstellung der Gabelbreite **Optionen:** Gabel 80x40x1000 2T FEM 2A | Gabel 100x40x1200 2,5T FEM 2 A | Gabel 100x40x1600 2,5T FEM 2A | Zahn für die Ballen



Krokodilgebiss  
MFWG

≠ 10 mm    ≠ 5 mm    0,77–1,32 m³

Art.Nr.	Bezeichnung	522	826	836	841	850A	851	810E
MFWG140	Krokodilgebiss 140cm, 255kg, 0,77m³ Vol., 7 Sichel/8 Zinken			x	x	x	x	
MFWG160	Krokodilgebiss 160cm, 300kg, 0,88m³ Vol., 7 Sichel/8 Zinken				x	x	x	
MFWG180	Krokodilgebiss 180cm, 320kg, 0,99m³ Vol., 8 Sichel/ 9 Zinken				x	x	x	
MFWG200	Krokodilgebiss 200cm, 340kg, 1,10m³ Vol., 9 Sichel/ 10 Zinken				x	x	x	
VMP	Überlaufventil							

**Spezifikation:** Zähne aus geschmiedetem Stahl | 2 Hydraulikzylinder | 4 angeschraubte Zähne in der Standardausführung | Zahnbefestigung mit den Kegelbuchsen verstärkt **Optionen:** Zusätzlicher Zahn | Überlaufventil

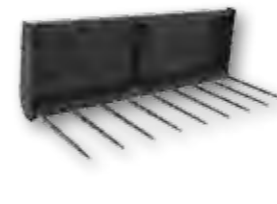

Dunggabel  
DG-HO

Art.Nr.	Bezeichnung	522	826	836	841	850A	851	810E
DG-HO 95	Dunggabel 95 cm – 5 Zinken Gewicht: 85kg	x	x					x
DG-HO 110	Dunggabel 110 cm – 6 Zinken Gewicht: 90kg	x	x					x
DG-HO 130	Dunggabel 130 cm – 8 Zinken Gewicht: 100kg		x	x	x	x	x	x
DG-HO 150	Dunggabel 150 cm – 9 Zinken Gewicht: 120kg			x	x	x	x	

Mit Euronorm- oder Toyo-Aufnahme, geschraubte Zinken in Konusbuchsen, Zinken unten 810 mm gerade, verstärkte Rückwand an den Aufnahmepunkten



Ballengabel mit 2 Zinken  
UBF2T

2 St.    1100 kg    65 kg

Art.Nr.	Bezeichnung	522	826	836	841	850A	851	810E
UBF2T	Ballengabel 2 Zinken TOYO-Aufnahme	x	x	x	x	x	x	x
UBF2T	Ballengabel 2 Zinken EURO-Aufnahme	x	x	x	x	x	x	x
L-1100	Geschmiedeter Zahn							

**Spezifikation:** Dickwandiges Profil | Zahnbefestigung mit den Kegelbuchsen verstärkt | Hochqualitative geschmiedete Zähne; **Optionen:** zusätzlicher geschmiedeter Zahn L-1100



Big Bag Heber

4 St.    1500 kg    195 kg

Art.Nr.	Bezeichnung	522	826	836	841	850A	851	810E
UBB	Big Bag Heber EURO- Aufnahme			x	x	x	x	

**Spezifikation:** Einstellbarer Armabstand | 4 Haken mit der Sicherung | Einstellung des Hakenabstands

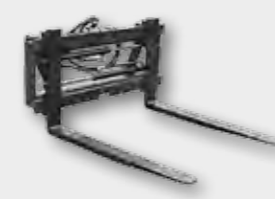

Palettengabel hydraulisch  
UPF25H

2 St.    2500 kg    239 kg

Art.Nr.	Bezeichnung	522	826	836	841	850A	851	810E
UPF25H	Palettengabel hydraulisch EURO- Aufnahme			x	x	x	x	
DFL 10-20	Stromregelventil							
	Ventil für die seitliche Verschiebung							

**Spezifikation:** Synchrones Öffnen der Gabeln | Standardmäßig Gabel 100x40x1200 2,5 T Blank; **Optionen:** Ventil für die seitliche Verschiebung | Stromregelventil

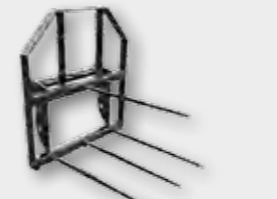

Ballengabel mit 4 Zinken  
UBF4T

4 St.    1700 kg    110 kg

Art.Nr.	Bezeichnung	522	826	836	841	850A	851	810E
UBF4T	Ballengabel 4 Zinken TOYO-Aufnahme			x	x	x	x	
UBF4T	Ballengabel 4 Zinken EURO-Aufnahme			x	x	x	x	
L-1100	Geschmiedeter Zahn							

**Spezifikation:** Dickwandiges Profil | Zahnbefestigung mit den Kegelbuchsen verstärkt | Hochqualitative geschmiedete Zähne; **Optionen:** zusätzlicher geschmiedeter Zahn L-1100

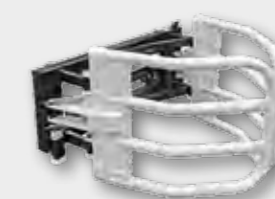

Rundballenzange  
UBG

0,9–1,8 m    1000 kg    185–200 kg

Art.Nr.	Bezeichnung	522	826	836	841	850A	851	810E
UBG	Rundballenzange mit 1 Zylinder EURO		x	x	x	x	x	x
VBPDE 3/8	Überlaufventil							

**Spezifikation:** Rohrarm mit 3 mm-Dicke | eingefahrne Füße | 1 Hydraulikzylinder | optimales Greifen der Ballen mit unterschiedlichen Durchmessern **Optionen:** Überlaufventil VBPDE 3/8

# ARBEITSGERÄTE UND ZUBEHÖR

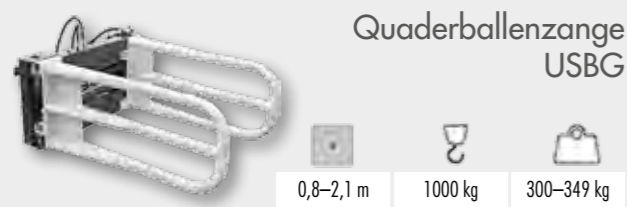

Quaderballenzange  
USBG

0,8–2,1 m 1000 kg 300–349 kg

Art.Nr.	Bezeichnung	522	826	836	841	850A	851	810E
USBG	Quaderballenzange EURO-Aufnahme		x	x	x	x	x	x
DFL 10-20	Stromregelventil							

**Spezifikation:** Rohrarm mit 3 mm-Dicke | 2 Hydraulikzylinder | Optimales Greifen der Ballen mit kleineren Durchmessern; **Optionen:** Stromregelventil

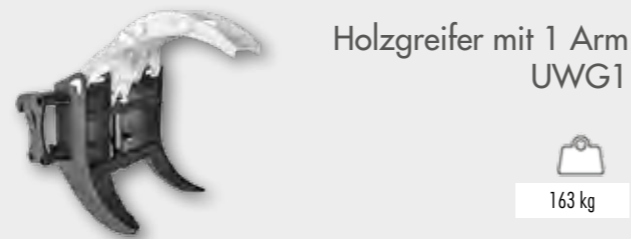

Holzgreifer mit 1 Arm  
UWG1

163 kg

Art.Nr.	Bezeichnung	522	826	836	841	850A	851	810E
UWG1	Holzgreifer mit 1 Arm		x	x	x	x	x	x

**Spezifikation:** Hydraulikzylinder | große Spanne der Durchmesser der handgehabten Rundhölzer | Überlaufventil in der Standardausführung



Einstreugerät  
Mini BBM1

1,04–1,35 m³

Art.Nr.	Bezeichnung	522	826	836	841	850A	851	810E
BBM120	Einstreugerät Mini 120cm, 434kg, 1,04m³		x	x	x	x	x	x
BBM155	Einstreugerät Mini 155cm, 502kg, 1,35m³			x	x	x	x	

**Spezifikation:** Verteilung des geschnittenen Stroh, Sägemehls und anderes leichten Materials | Geschwindigkeitsregelung der Wellen und des Bandes | zur Verteilung in beide Richtungen | Mantel ≈ 4 mm | Schürfleiste HB400 110x12mm | wirksame Reichweite ca. 4 m | 2 Hydraulikmotoren

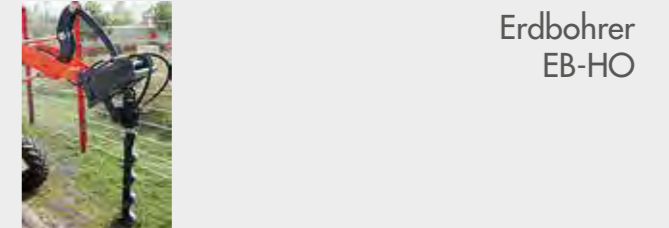

Erdbohrer  
EB-HO

Art.Nr.	Bezeichnung	522	826	836	841	850A	851	810E
EB-HO	Bohrgerät-Grundmaschine	x	x	x	x	x	x	x
EB-HO 10	Bohrer 10 cm	x	x	x	x	x	x	x
EB-HO 20	Bohrer 20 cm	x	x	x	x	x	x	x
EB-HO 30	Bohrer 30 cm		x	x	x	x	x	x
EB-HO 35	Bohrer 35 cm		x	x	x	x	x	x
EB-HO 40	Bohrer 40 cm		x	x	x	x	x	x

**Spezifikation:** Mit Euronorm- oder Toyo-Aufnahme | Antrieb hydraulisch | Für Bohrer von 10 cm bis 40 cm Durchmesser



Holzgreifer  
mit 2 Armen UWG2

231 kg

Art.Nr.	Bezeichnung	522	826	836	841	850A	851	810E
UWG2	Holzgreifer mit 2 Armen			x	x	x	x	

**Spezifikation:** 2 unabhängige Prätzen | 2 Hydraulikzylinder | große Spanne der Durchmesser der handgehabten Rundhölzer | Überlaufventil in der Standardausführung



Holzgreifer für  
Palettengabel UPG1

109 kg

Art.Nr.	Bezeichnung	522	826	836	841	850A	851	810E
UPG1	Holzgreifer für Palettengabel		x	x	x	x	x	x

**Spezifikation:** FEM 2 | 1 Hydraulikzylinder | große Spanne der Durchmesser der handgehabten Rundhölzer | Überlaufventil in der Standardausführung



Baggerarm  
BA-HO

Art.Nr.	Bezeichnung	522	826	836	841	850A	851	810E
BA-HO 20	Baggerarm mit Schaufel 20 cm / 3 Zähne		x	x	x	x	x	x
BA-HO 30	Baggerarm mit Schaufel 30 cm / 3 Zähne		x	x	x	x	x	x
BA-HO 40	Baggerarm mit Schaufel 40 cm / 3 Zähne			x	x	x	x	

**Spezifikation:** Für kleinere Ausschachtungen | Mit Euronorm- oder Toyo-Aufnahme | Grabtiefe ca. 1,7m | Inklusive Schaufel

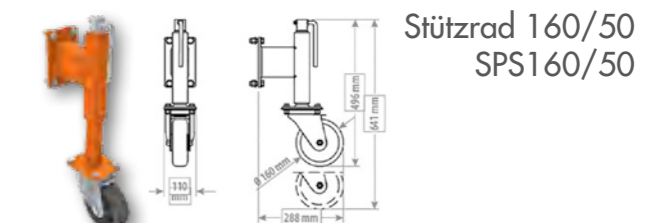

Stützrad 160/50  
SPS160/50

Art.Nr.	Bezeichnung	522	826	836	841	850A	851	810E
SPS160/50	Stützrad 160/50 „Satz“ mit 2 Stück	x	x	x	x	x	x	x

**Spezifikation:** für CPK, CPKV, CPLH, CPLV | Raddurchmesser 160 mm | Radbreite 50 mm | Einstellbereich 145 mm

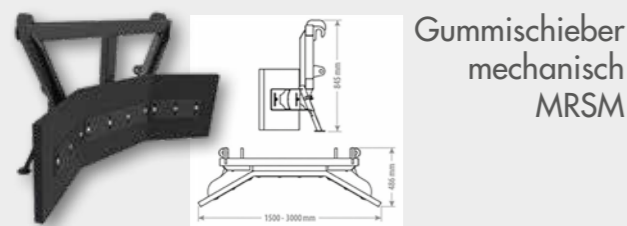

Gummischieber  
mechanisch  
MRSM

Art.Nr.	Bezeichnung	522	826	836	841	850A	851	810E
MRSM150	Gummischieber mech. 150 cm, Gewicht 165 kg TOYO- Aufnahme	x	x	x	x	x	x	x
MRSM170	Gummischieber mech. 170 cm, Gewicht 175 kg TOYO- Aufnahme		x	x	x	x	x	x
MRSM200	Gummischieber mech. 200 cm, Gewicht 185 kg EURO- Aufnahme		x	x	x	x	x	x
MRSM220	Gummischieber mech. 220 cm, Gewicht 195 kg EURO- Aufnahme			x	x	x	x	

**Spezifikation:** Gummipolster mit Faser | Stützfuß

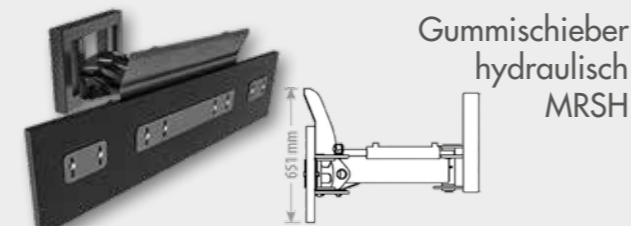

Gummischieber  
hydraulisch  
MRSH

Art.Nr.	Bezeichnung	522	826	836	841	850A	851	810E
MRSH150	Gummischieber hydr. 150 cm, Gewicht 230 kg TOYO- Aufnahme	x	x	x	x	x	x	x
MRSH170	Gummischieber hydr. 170 cm, Gewicht 242 kg TOYO- Aufnahme		x	x	x	x	x	x
MRSH150	Gummischieber hydr. 150 cm, Gewicht 230 kg EURO- Aufnahme	x	x	x	x	x	x	x
MRSH170	Gummischieber hydr. 170 cm, Gewicht 242 kg EURO- Aufnahme		x	x	x	x	x	x
MRSH200	Gummischieber hydr. 200 cm, Gewicht 265 kg EURO- Aufnahme		x	x	x	x	x	x
MRSH220	Gummischieber hydr. 220 cm, Gewicht 273 kg EURO- Aufnahme			x	x	x	x	

**Spezifikation:** Gummipolster mit Faser | Verstellung des Arbeitswinkels | Anti-Schüttblende | Stützfuß



Schneepflug leicht  
Vario CPLV

≠ 6 mm ≠ 4 mm 150 x 30

Art.Nr.	Bezeichnung	522	826	836	841	850A	851	810E
CPLV150	Schneepflug leicht Vario, 150cm, 141kg, 133-151 cm Arbeitsbreite	x	x	x	x	x	x	x
CPLV180	Schneepflug leicht Vario, 180cm, 173kg, 156-180cm Arbeitsbreite		x	x	x	x	x	
CPLV200	Schneepflug leicht gerade, 200cm, 180kg, 173-201 cm Arbeitsbreite			x	x	x	x	

**Spezifikation:** hydraulische Streichbrettverstellung | schwenkbare Scharen | Kopieren des Geländes | Lenkwinkel rechts links 30°; **Optionen:** Multifunktionssteuerventil | LED Beleuchtung | Stützräder ab 1,8 m Breite | Gleitkufen ab 1,8 m Breite



Schneepflug gerade  
CPLH

≠ 6 mm ≠ 4 mm 150 x 30

Art.Nr.	Bezeichnung	522	826	836	841	850A	851	810E
CPLH130	Schneepflug leicht gerade, 130cm, 125kg, 117-131 cm Arbeitsbreite inkl. EURO- Aufnahme	x	x	x	x	x	x	x
CPLH150	Schneepflug leicht gerade, 150cm, 143kg, 132-151 cm Arbeitsbreite inkl. EURO- Aufnahme		x	x	x	x	x	x
CPLH180	Schneepflug leicht gerade, 180cm, 163kg, 161-184 cm Arbeitsbreite inkl. EURO- Aufnahme			x	x	x	x	
CPLH200	Schneepflug leicht gerade, 200cm, 163kg, 176-201 cm Arbeitsbreite inkl. EURO- Aufnahme			x	x	x	x	

**Spezifikation:** gebogenes Streichbrett | hydraulische Streichbrettverstellung | schwenkbare Scharen | Kopieren des Geländes | Lenkwinkel rechts links 30°; **Optionen:** LED Beleuchtung | Stützräder ab 1,8 m Breite | Gleitkufen ab 1,8 m Breite



Splitt-, Sand- und Salzstreuer  
Fa. Rauch SA121R

Art.Nr.	Bezeichnung	522	826	836	841	850A	851	810E
SA 121 R	Rauch Streuer SA 121 R Typ 4 OMP 80 Antrieb mit Hydraulikmotor komplett mit Aufnahmeplatte für TOYO		x	x	x	x	x	

**Spezifikation:** 1 einfachwirk. Steuergerät und 1 Ölrücklaufanschluss am Hoflader erforderlich | Für einen Volumenstrom des Hofladers von mind. 16 l/min. bis max. 32 l/min. | mit Hydraulikmotor, Rührwerk und Abdeckplane | 120 l Behältervolumen, 180 kg max. Nutzlast, 55 kg Leergewicht



Splitt-, Sand- und Salzstreuer  
Fa. Lehner POLARO170

Art.Nr.	Bezeichnung	522	826	836	841	850A	851	810E
POLARO 170	Lehner Streuer POLARO 170 komplett mit Aufnahmeplatte für TOYO		x	x	x	x	x	

**Spezifikation:** 170 l Behälterinhalt | 690 x 610 x 1.100 (L x B x H) Maße in mm | ca. 220 kg Fassungsvermögen



Kehrmaschine mit Schmutzbehälter  
FKM-Toyo

Art.Nr.	Bezeichnung	522	826	836	841	850A	851	810E
FKM-Toyo-125	WSM Kehrmaschine Simplex mit hydr. Behälter 125 cm	x	x	x	x	x	x	x
FKM-Toyo-135	WSM Kehrmaschine Simplex mit hydr. Behälter 135 cm		x	x	x	x	x	x
FKM-Toyo-150	WSM Kehrmaschine ECO mit mech. Behälter 150 cm			x	x	x	x	

**Spezifikation:** Höhenverstellbare Kehrwalzen mit strapazierfähiger Kehrwalze mit Poly-Drall-Besatz | Manuelle Verstellung links/rechts | Antrieb über Hydraulikmotor | Durchmesser 400 mm | Frontspritzschutz | Behälter aus Metall mit 1 Pendelrolle zur exakten Boden Anpassung | 2 höhenverstellbare Aufnahmen, Gummidichtlippe und mechanische Entleerung



Kehrmaschine „easy“  
FKM-HO

Art.Nr.	Bezeichnung	522	826	836	841	850A	851	810E
FKM-HO 120Easy	WSM Kehrmaschine-Easy 120 cm inkl. Seitenbesen m. hydr. Antrieb		x	x	x	x	x	x
FKM-HO 160Easy	WSM Kehrmaschine-Easy 160 cm inkl. Seitenbesen m. hydr. Antrieb			x	x	x	x	

**Spezifikation:** Höhenverstellbare Kehrwalzen | Manuelle Verstellung links/rechts | Antrieb über Hydraulikmotor | Strapazierfähige Kehrwalze mit Poly-Drall-Besatz | Durchmesser 650 mm | Frontspritzschutz, inkl. Schmutzbehälter mit hydr. Entleerung



Rasenmäherwerk  
ZFMN

Art.Nr.	Bezeichnung	522	826	836	841	850A	851	810E
ZFMN120	Arbeitsbreite: 124 cm, 2 Zahnriemen, 128 x 137 x 66 cm (BxTxH), 230 kg, Ölfluss: 50 L/min	x	x	x	x	x	x	x
ZFMN150	Arbeitsbreite: 154 cm, 2 Zahnriemen, 158 x 137 x 66 cm (BxTxH), 245 kg Ölfluss: 50 L/min		x	x	x	x	x	

Der hydraulische Rasenmäher ZFMN zeichnet sich durch seine besonders robuste Bauweise aus. Er eignet sich hervorragend als Mulchmäher, Traktormäher usw. und ist besonders für die Pflege von Wiesen, Weiden, Rosenflächen und Grünflächen geeignet. Er ist dank seines hydraulischen Antriebs sehr vielseitig einsetzbar. Mit seiner Euro-Anbaukonsole ist das Mäherwerk nicht nur für Traktoren geeignet. Dank des hydraulischen Antriebs ist es universell einsetzbar und kann daher auch an Hoflader, Minibagger, Kommunalfahrzeuge und andere Fahrzeuge angebaut werden.



Schlegelmulcher  
ZVFL  
hydraulisch

Art.Nr.	Bezeichnung	522	826	836	841	850A	851	810E
ZVFL105	105 cm Arbeitsbr., 16 Becher- & 32 Y-Messer, 3 Keilriemen, 117 x 118 x 67 cm, 240 kg, Ölfluss: 50 L/min				x	x	x	x
ZVFL125	125 cm Arbeitsbr., 20 Becher- & 40 Y-Messer, 3 Keilriemen, 137 x 118 x 67 cm, 260 kg, Ölfluss: 50 L/min				x	x	x	

Das hydraulische Frontmäherwerk ZVFL ist für den Einsatz in der Landwirtschaft, auf Privatgelände oder in Kommunen und Gemeinden konstruiert. Mit seiner Euro-Aufnahme mit hydraulischem Antrieb eignet er sich zum Anbau an Hofladern. Die Gußschlegel (9 cm breit, 720 g) sorgen für bestmögliche Zerfaserung des Schnittgutes. Die Schnitthöhe kann über die hintere Nachlaufrolle und die vorderen Laufräder eingestellt werden. Pendelnd aufgehängte, verzinkte Lamellen an der Vorderseite des Mäherwerks verhindern das Austreten von Steinen, etc. Die 3 verbauten Zahnriemen sichern zusätzliche Überlastungen ab. **WICHTIG:** Das Anbaufahrzeug sollte mindestens 15 PS Leistung haben und muss über einen Hydrauliksteuerkreis mit Leckölleitung verfügen. **Optional:** Umrüstung auf Toyo-Aufnahme möglich

Das großzügig und übersichtlich gebaute Fertigungswerk, verfügt über ein sehr gut organisierten Workflow und hoch motivierte Mitarbeiter.





# TOYO

Fertigungswerk



Am Fertigungsstandort werden die Toyo-Maschinen auf einer Werksfläche von ca. 60.000 m<sup>2</sup> produziert und gefertigt. Im Vordergrund stehen modernste Entwicklungs- und Fertigungstechnologien. Der Einbau von exklusiven Markenkomponenten aus West-Europa und Japan garantiert eine durchgehend hohe Qualität und Langlebigkeit der Maschinen.

# SATTELDORF

Zentrallager



- ✓ Vertrieb Deutschland, Österreich und Schweiz
- ✓ bundesweite Servicestützpunkte und Werkstätten



- ✓ Ersatzteilservice
  - ✓ E-Mail-, Faxbestellung oder persönliches Gespräch



# Toyo



# LERCH Dulliken GmbH

Hardstrasse 61 4657 Dulliken 062 / 295 10 09 info@lerch-dulliken.ch www.lerch-dulliken.ch