

MF 4700 M

82-100 PS

EINFACH EFFIZIENT



MASSEY FERGUSON



MF 4700 M

DER NEUE STANDARD FÜR EINFACH GEHALTENE EFFIZIENZ

„Mit Blick auf unsere Landwirte, die ständig mit neuen Herausforderungen konfrontiert werden, haben wir neue, gut zu bedienende und zuverlässige Maschinen entwickelt, mit denen alle anfallenden Arbeiten ganz einfach und effizient erledigt werden können.“

Der MF 4700 M ist mit moderner Technik ausgestattet und liefert Zuverlässigkeit bei hoher Bedienerfreundlichkeit. Die perfekte Kombination aus hervorragenden Ausstattungen, hohem Komfort und moderner Technik ermöglicht es Ihnen, alle anfallenden Arbeiten noch effizienter und kostengünstiger zu erledigen.

Massey Ferguson ist stolz darauf, innovative und praktische Maschinen für die sich stets wandelnden Herausforderungen nachhaltiger Landwirtschaft zu entwickeln.

Die Baureihe MF 4700 M wurde speziell im Hinblick auf die perfekte Balance aus Technik, Komfort und Bedienerfreundlichkeit konzipiert, für sämtliche landwirtschaftliche Betriebe auf der ganzen Welt.

Dank ihrer einfachen und modernen Bedienung mit einem effizienten Getriebe und herausragendem Komfort bietet die neue Baureihe in jedem Sektor ein hervorragendes Preis-Leistungs-Verhältnis.



06

HOHER KOMFORT

EFFIZIENTE LEISTUNG ZUR BEWÄLTIGUNG ALLER ANFALLENDEN AUFGABEN

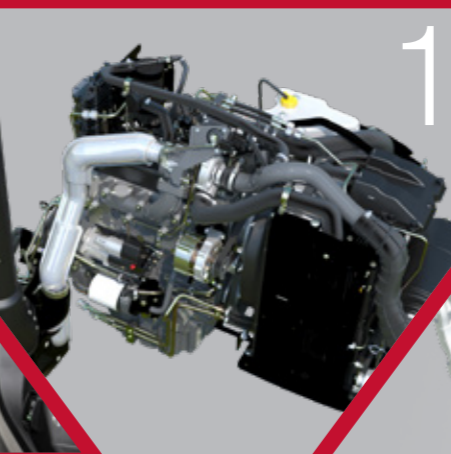

12



14

GETRIEBE: MODERNE UND ZEITGEMÄßE TECHNIK



20

ANTRIEB FÜR JEDES ARBEITSGERÄT



DER PERFEKTE FRONTLADER-TRAKTOR

24

Ihr MF 4700 M auf einen Blick	4
Hoher Komfort – Die Fahrerkabine	6
Kabinenausführung	10
Plattformauführung	11
Die nötige Leistung für jede Aufgabe	12
Getriebe: ein Stück inspirierte Ingenieurskunst	14
12x12-Getriebe	16
Dyna-2-Getriebe	18
Antrieb für jede Art von Arbeitsgerät	20
Hydraulik	22
Bedienen Sie Ihren Frontlader auf Massey Ferguson Art	24
Maximale Einsatzbereitschaft	26
Ersatzteil- und Kundendienst	28
Ihr MF 4700 M ist so einzigartig wie Ihr landwirtschaftlicher Betrieb – Optionale Ausstattung & Technische Daten	32

IHR MF 4700 M AUF EINEN BLICK

Diese vielseitigen Arbeitsmaschinen wurden speziell für das anspruchsvolle Kompakttraktoren Segment im Bereich von 82–100 PS entwickelt und eignen sich für viele verschiedene Anwendungsmöglichkeiten.

Die modernen Traktoren kombinieren Praxistauglichkeit, Komfort und hohe Bedienerfreundlichkeit sowie zuverlässigen und kostengünstigen Betrieb.

Die Maschinen sind nicht nur die perfekten Frontlader-Partner, sondern verfügen auch über die nötige Leistung und die Ausstattungsmerkmale, um auch in puncto automatisierter Funktionen im Feld zu glänzen – dadurch erleichtern Sie dem Fahrer die Arbeit und erhöhen die Arbeitsleistung.

MIT DREI VERSCHIEDENEN MODELLEN KÖNNEN SIE DIE PERFEKTE MASCHINE FÜR IHREN BETRIEB AUSWÄHLEN.

	MF 4708 M	MF 4709 M	MF 4710 M
Motor	AGCO Power – Stufe 5 – „All-in-One“-Abgasreinigungstechnologie		
Hubraum	3-Zylinder, 3,3 Liter		
Getriebe	12x12 oder Dyna-2		
Max. Leistung bei 2.000 U/min (PS)	85	92	100
Max. Leistung bei 2.200 U/min (PS)	82	91	97
Max. Drehmoment bei 1.500 U/min (Nm)	350	355	368

Der Frontlader-Spezialist

▶ Mit ihrer leistungsstarken Hydraulik und der Auswahl an verschiedenen Wendegetrieben sind die Traktoren der Baureihe MF 4700 M die perfekten Partner für Frontlader-Arbeiten.

Alle können bereits ab Werk mit einem Anbaurahmen für Frontlader ausgestattet werden, der den besonders komfortablen Anbau der exklusiv konzipierten Frontlader-Baureihen MF FL und FLX ermöglicht.

Geringe Betriebskosten

▶ „All-in-One“ SCR-System Stufe 5 für geringere Betriebskosten und bessere Sicht.

▶ Bequemer Zugang für routinemäßige Wartungsarbeiten.

▶ „MF Care“-Verträge über Reparatur- und Wartungsarbeiten.

Exzellente Auswahl an Getrieben

▶ Modernes und sparsames mechanisches 12x12-Getriebe, das durch seine effiziente und effektive Leistungsübertragung den Kraftstoffverbrauch minimiert.

▶ Neues 24x24 Dyna-2 Getriebe mit PowerShuttle, SpeedMatching und zwei Lastschaltstufen, die per Knopfdruck bedient werden.

Geräumige, komfortable und ergonomische Arbeitsumgebung

▶ Unabhängig davon, ob Sie sich für die Kabinen- oder die Plattformversion der Baureihe MF 4700 M entscheiden, den Fahrer erwarten herausragender Komfort und hohe Bedienerfreundlichkeit.

▶ Die Kabine bietet hohen Komfort sowie eine einfache Bedienung und bietet mit einer Breite von 1,3 m das größte Platzangebot auf dem Markt. Optionale Klimaanlage.

▶ Die Plattform-Modelle bieten ebenfalls ein geräumiges Arbeitsumfeld mit dem gleichen Grad an Bedienkomfort.

Effiziente Hydraulik mit hoher Leistung

▶ Die robuste und vielseitige Baureihe MF 4700 M liefert die nötige hydraulische Leistung und Hubkraft, um eine breite Palette an modernen Anbaugeräten und Maschinen betreiben zu können.

Betreibt moderne Arbeitsgeräte mit Leichtigkeit

▶ Dank einer maximalen Hubkraft von bis zu 3.000 kg.

VIRTUELLE REALITÄT



DIE VERBINDUNG VOM SMARTPHONE ZUM MF 4700 M



◀ SCHRITT 1
Verwenden Sie einen QR-Code Scanner. Einfach kostenlos bei iTunes oder im Android Play Store herunterladen.



◀ SCHRITT 2
Öffnen Sie die App, scannen Sie den QR-Code ...



◀ SCHRITT 3
... und steigen Sie virtuell in Ihren Massey Ferguson Traktor ein.

Bewegen Sie Ihr Smartphone in alle Richtungen oder tippen Sie auf den gewünschten Bereich, um den Traktor in 2D zu erleben.



◀ SCHRITT 4
Für das komplette 3D VR-Erlebnis tippen Sie auf das entsprechende Icon und setzen Sie eine VR-Brille auf.



HOHER KOMFORT

Unübertroffener Komfort und exzellente Ergonomie, kombiniert mit ultimativer Rundumsicht.

MARKTFÜHREND BEI RAUMANGEBOT, KOMFORT UND BEDIENUNG

Sichere und leicht zugängliche Stufen führen zur Plattform oder durch weit öffnende Türen in die Kabine. Das Platzangebot der Fahrerumgebung ist in diesem Sektor unübertroffen, mit einer Kabinenbreite von 1,30 m, Pedalen im Pkw-Stil und viel Beinfreiheit.

Die herausragende Sicht wird durch die schmale Motorhaube und das optionale Visio-Glasdach zusätzlich verbessert. Hat man erst einmal auf dem komfortablen Sitz Platz genommen, gewährleistet eine ergonomische Fahrerumgebung hohe Anwenderfreundlichkeit – dank einfach zu bedienender Funktionen, die in diesem Traktorensegment sonst nur selten zu finden sind. Das moderne Design der Baureihe MF 4700 M bietet höchsten Bedienkomfort und einen hohen Automatisierungsgrad, wie beispielsweise eine elektrohydraulische Aktivierung des Allradantriebs und der Differentialsperre. Der neue, optionale automatische Batterietrennschalter wird beim Ausschalten des Traktors automatisch aktiviert.



1,30 m

Kabinenbreite für maximales Platzangebot an langen Arbeitstagen



BESTE ÜBERSICHT

für ein hohes Maß an Sicherheit, Bedienerfreundlichkeit und Übersicht für alle anfallenden Arbeiten



DIE BESTE ERGONOMIE IN DIESER KLASSE

Alle Funktionen können einfach, feinfühlig und effizient bedient werden

IHRE AUSWAHL: **KOMFORTABLE KABINE**

Alle Traktoren der Baureihe MF 4700 M mit Hinterrad- oder Allradantrieb verfügen über ein komplett neues Kabinendesign von Massey Ferguson. Sie sind hochwertig ausgestattet, besonders leise und beinhalten optional* eine Klimaanlage. Das ergonomische Design ermöglicht eine einfache Bedienung mit Funktionen, die man in diesem Traktorsegment nur selten findet.

Die Kabine bietet dank des kompakten „All-in-One“ SCR-Systems, das sich unter der Kabine und nicht unter der Motorhaube befindet, eine herausragende Übersicht nach vorne über die schmale Motorhaube. Eine hervorragende Sicht zur Seite wird durch die bis zum Boden reichenden Glastüren und die gewölbten Seitenfenster ermöglicht.

Die durchdacht angeordneten Bedienelemente befinden sich auf der rechten Konsole, die Gang- und Gruppenschalthebel sind optimal positioniert. Das komplett neue Armaturenbrett wurde nochmals verbessert und beinhaltet nun verschiedene wichtige Funktionen und neue Symbole für Stufe 5, die 2-stufige Lastschaltung und die Kupplungsfunktion des Bremspedals.

Um auch an langen Arbeitstagen eine bequeme Sitzposition zu gewährleisten, können Sie zwischen zwei Sitzvarianten auswählen. Neue und leistungsstarke optionale Arbeitsscheinwerfer ermöglichen Ihnen die Weiterarbeit, wenn sich lange Arbeitstage bis in die Nacht ausdehnen.

* marktabhängig



IHRE AUSWAHL: **PRAKTISCHE PLATTFORM**

Um die Vielseitigkeit des Traktors zusätzlich zu erhöhen und ihn für jeden Arbeitseinsatz zu rüsten, umfasst die Baureihe MF 4700 M mit Hinterrad- und Allradantrieb auch Plattformversionen, die den Fahrern dieselben Ausstattungen bieten wie die Kabinenmodelle. Alle Bedienelemente sind ergonomisch und intuitiv auf der rechten Konsole angeordnet, um sicherzustellen, dass sie bequem zu erreichen sind.

Der Fahrkomfort wird durch schall- und vibrationsabsorbierende Gummimatten auf dem Boden, geräuschreflektierende Glasscheiben an beiden Seiten und einem mechanisch gefederten, weich gepolsterten und wasserfesten Sitz zusätzlich erhöht.

Darüber hinaus kann der Überrollschutz problemlos zusammengeklappt werden und ermöglicht so auch die Zufahrt zu niedrigen Gebäuden im traditionellen Baustil. So können Sie auch kleine, bisher nur schwer zugängliche Bereiche wie Gewächshäuser und Plantagen auf produktive Weise bewirtschaften.



KABINEN- AUSFÜHRUNG

Komfort und Benutzerfreundlichkeit zählen zu den wichtigsten Anforderungen von Fahrern, die lange Arbeitstage in der Kabine verbringen.

Der neue MF 4700 M bietet Landwirten, die gerne effizient arbeiten, genau die richtige Kombination aus effektiven Ausstattungsmerkmalen und hohem Komfort.

Sie können Ihren Traktor ganz an ihre individuellen Anforderungen anpassen – entscheiden Sie sich für das clevere, ergonomische Design des 12x12-Modells oder die zusätzliche Leistung des neuen Dyna-2 Lastschaltgetriebes mit SpeedMatching.



Das hochmoderne Armaturenbrett zeigt nicht nur die Drehzahl des Motors und die Zapfwelldrehzahl an, sondern auch Serviceintervalle, Kraftstoffverbrauch, zurückgelegte Strecke und bearbeitete Flächen, Öltemperatur und Betriebsstunden des Traktors sowie die gespeicherte Motordrehzahl und Wartungsinformationen.

Leichte Fahrtrichtungswechsel

Der mit beiden Getrieben verfügbare PowerShuttle-Hebel ermöglicht dank lastschaltbarer Wendeschaltung ein Schalten und Rangieren auf Knopfdruck. Mit dem Drehregler können Sie das Ansprechverhalten der Kupplungen ganz bequem einstellen.

Einfaches Schalten

Schaltkomfort wie im Pkw mit den 12x12 Getrieben. Beim Dyna-2 Lastschaltgetriebe kommt ein neuer Taster an der Seite des Schaltknaufs zum Einsatz. Direkt darunter befindet sich eine Taste zur Bedienung der Kupplung. Die Lastschaltstufen können auch über einen Tastschalter gewechselt werden, der an der rechten Konsole angebracht ist.

Joystick für Frontlader
Optional mit integriertem mechanischem Joystick für Frontlader.

Motorsteuerung mit Drehzahl Speicher

Handgas

Steuerventile
Bis zu drei Ventile für praktisch alle Anwendungen

Schalter für Allradantrieb und Differentialsperre

Schalter zur Zapfwellenaktivierung

Hubwerk-Tiefeneinstellung

Elektronische Hubwerksregelung

Alles am richtigen Platz
In der rechten Säule befinden sich eher selten verwendete Schalter wie die für die Arbeitsscheinwerfer, den Heckscheibenwischer, das EHR-Bedienpult und den Zündschlüssel.

PLATTFORM- AUSFÜHRUNG

Die Plattformmodelle MF 4708 M und MF 4709 M wurden im Hinblick auf praktische Funktionen, hohen Komfort und Benutzerfreundlichkeit entwickelt – so wird selbst harte Arbeit zum Vergnügen. Über Haltebügel und breite Stufen gelangt der Fahrer sicher und bequem zur geräumigen Arbeitsumgebung. Die im Pkw-Stil gestalteten Pedale bieten viel Bodenfreiheit. Eine moderne Kombination aus vertrauten, einfach zu bedienenden Hebeln sorgt für eine präzise Steuerung des elektronisch geregelten Heckhubwerks. Die Hebel befinden sich bedienungsfreundlich rechts neben dem Sitz. Separate Hebel steuern Position und Zugkraftregelung, wobei sich die Senkgeschwindigkeit des Hubwerks proportional zur Fahrgeschwindigkeit bewegt. Mit einem Hebel wird die Balance zwischen Zugkraft und Positionsrückmeldung gesteuert. Ein klappbarer Überrollschutz gehört zur Serienausstattung.

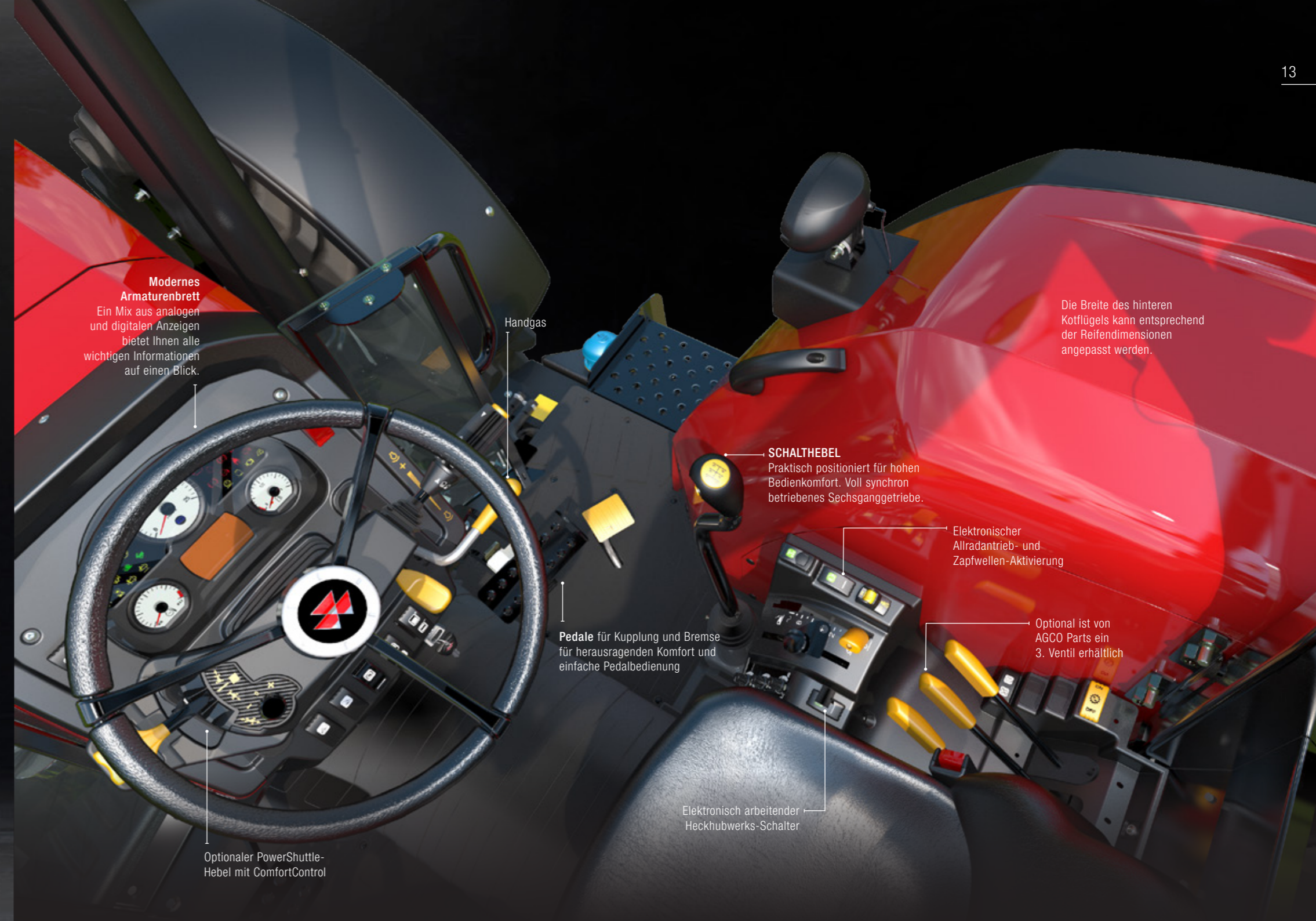

Modernes Armaturenbrett
Ein Mix aus analogen und digitalen Anzeigen bietet Ihnen alle wichtigen Informationen auf einen Blick.

Handgas

SCHALTHEBEL
Praktisch positioniert für hohen Bedienkomfort. Voll synchron betriebenes Sechsganggetriebe.

Elektronischer Allradantrieb- und Zapfwellen-Aktivierung

Optional ist von AGCO Parts ein 3. Ventil erhältlich

Pedale für Kupplung und Bremse für herausragenden Komfort und einfache Pedalbedienung

Elektronisch arbeitender Heckhubwerks-Schalter

Optionaler PowerShuttle-Hebel mit ComfortControl

Die Breite des hinteren Kotflügels kann entsprechend der Reifendimensionen angepasst werden.

DIE NÖTIGE LEISTUNG FÜR JEDE AUFGABE

Der robuste, zuverlässige und effiziente 3,3 l AGCO Power 3-Zylinder Motor ist das Herzstück der Baureihe MF 4700 M und liefert eine Leistung von 82–100 PS.

Da Traktor und Motor vom selben Hersteller kommen, können Sie sicher sein, dass die Produktqualität bei beiden auf gleich hohem Niveau liegt. Sie sind perfekt aufeinander abgestimmt und deshalb in Kompatibilität und Effizienz unübertroffen.

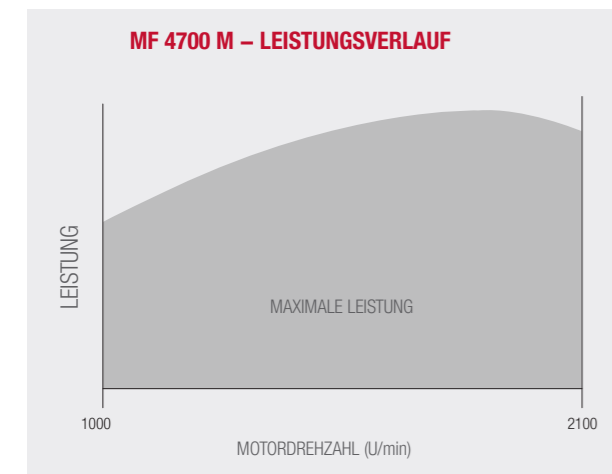
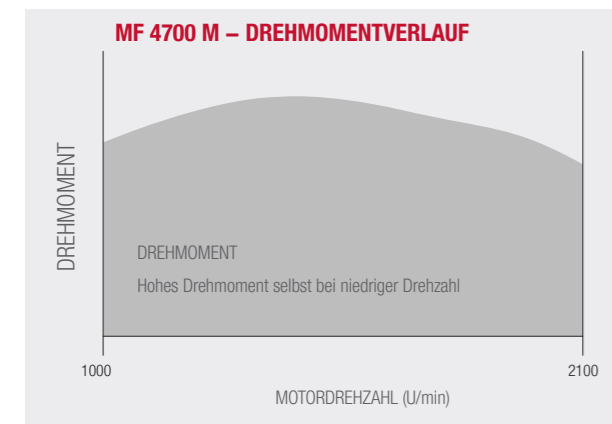

„ALL-IN-ONE“
SCR-TECHNOLOGIE
Die wartungsfreundliche SCR-Technologie spart Zeit und Kosten.

COMMON-RAIL-EINSPRITZSYSTEM

Das hochmoderne Common-Rail-Einspritzsystem bietet einen optimierten Einspritzdruck auch bei niedrigen Motordrehzahlen – höhere Temperaturen bedeuten auch, dass keine Dieselpartikelfilterwirkung erforderlich ist.

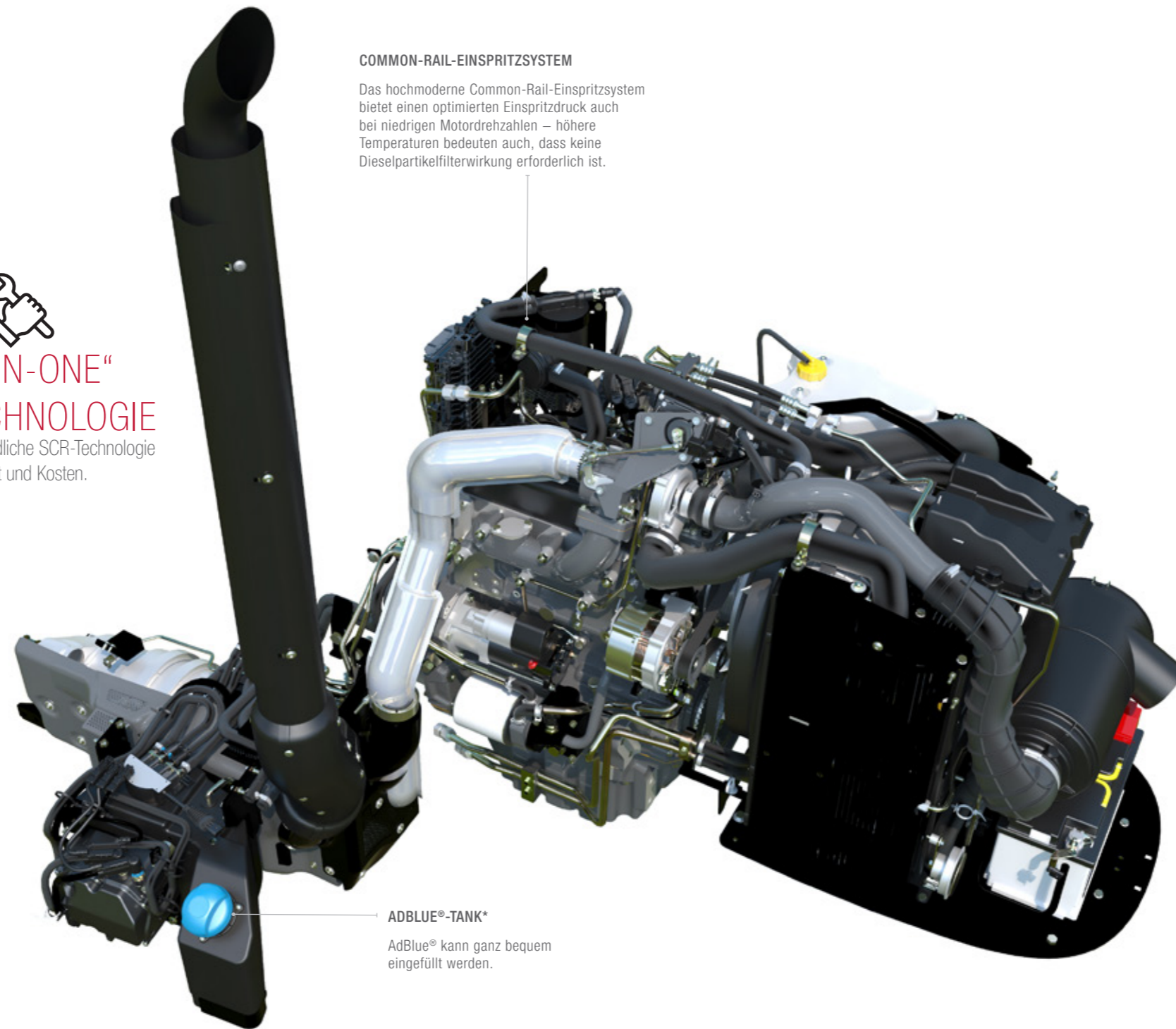

ADBLUE®-TANK*

AdBlue® kann ganz bequem eingefüllt werden.

NIEDRIGER KRAFTSTOFFVERBRAUCH GERINGER GERÄUSCHPEGEL



Mit dem preisgekrönten „All-in-One“-System von Massey Ferguson, das jetzt auch über einen einfach gehaltenen Rußkatalysator verfügt, erfüllen alle Traktormodelle der Baureihe MF 4700 M die strengen Abgasvorschriften der Stufe 5.

Das „All-in-One“-Abgasnachbehandlungssystem befindet sich unter der Kabine bzw. unter der Plattform, sodass eine perfekte Sicht über die Motorhaube gewährleistet ist.

Diese ruhigen und ökonomischen Motoren liefern eine herausragende Leistung mit hohem Drehmoment über einen großen Drehzahlbereich hinweg. Das maximale Drehmoment wird schon bei niedrigen Motordrehzahlen erreicht wird.

GETRIEBE

MODERNE UND ZEITGEMÄßE TECHNIK

Eine Auswahl bewährter, zuverlässiger und effizienter Getriebe bietet bei jedem Arbeitseinsatz eine sichere und bequeme Bedienung.

Das moderne, hocheffiziente 12x12-Getriebe mit verschiedenen Schaltoptionen ist sehr anwenderfreundlich.

Alternativ bietet das neue Dyna-2-Getriebe mit 24x24 die Ausstattung mit SpeedMatching und Powershuttle für die besonders einfache Bedienung von zwei Lastschaltstufen per Tastendruck.



12x12- und Dyna-2-Getriebe
(verfügbar für alle Allradmodelle)

Das moderne und kosteneffiziente Getriebe und die geringen Leistungsverluste sorgen für hohe Effizienz und hervorragende Kraftstoffeinsparungen. Die Druckschmierung des Getriebes sorgt dafür, dass nur dort geschmiert wird, wo es nötig ist, und vermeidet somit unnötige Verluste.

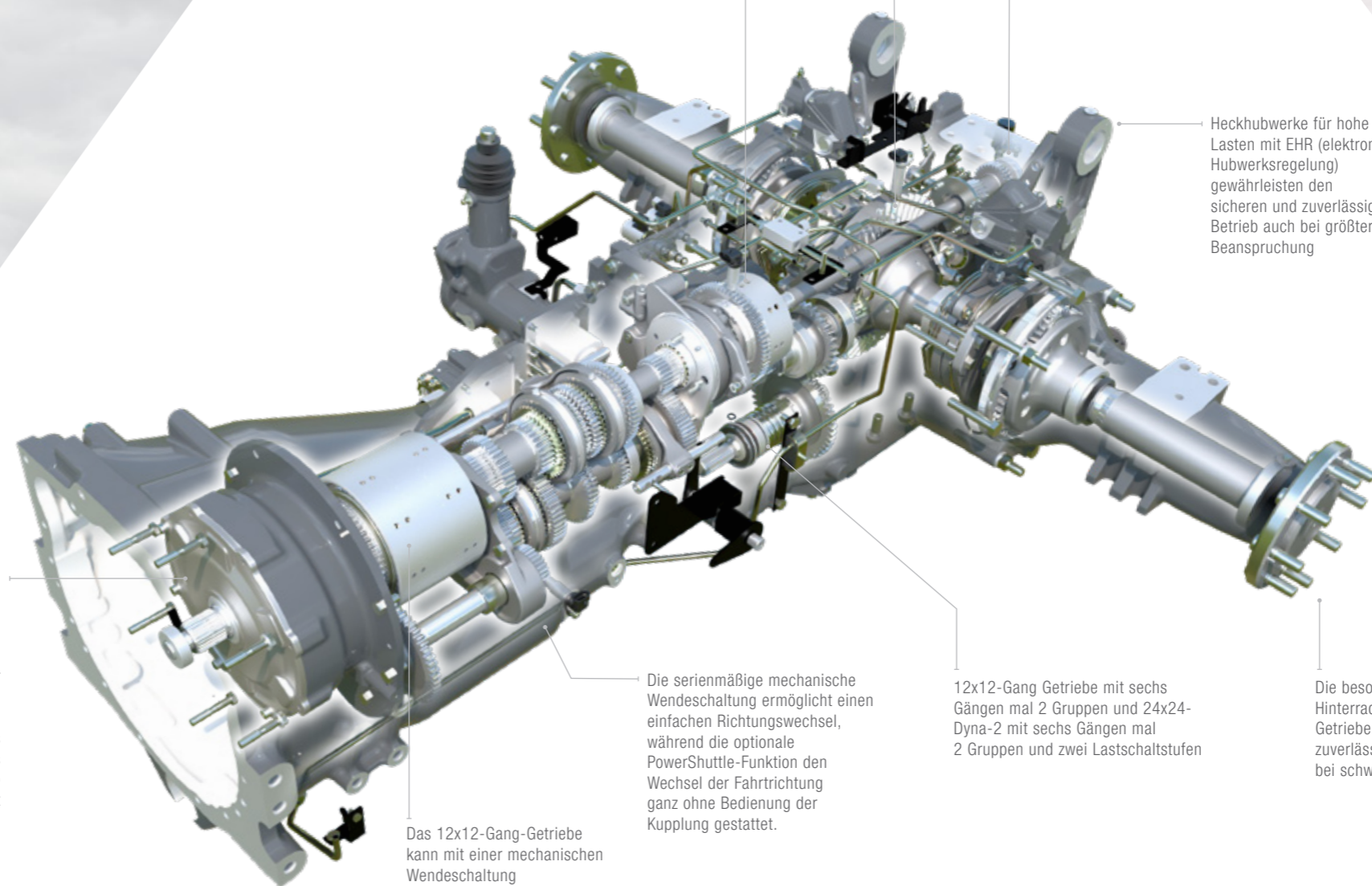

Das 12x12-Gang-Getriebe kann mit einer mechanischen Wendschaltung oder mit einem unter Last schaltbaren und einstellbaren PowerShuttle ausgestattet werden.

Die serienmäßige mechanische Wendschaltung ermöglicht einen einfachen Richtungswechsel, während die optionale PowerShuttle-Funktion den Wechsel der Fahrtrichtung ganz ohne Bedienung der Kupplung gestattet.

12x12-Gang Getriebe mit sechs Gängen mal 2 Gruppen und 24x24-Dyna-2 mit sechs Gängen mal 2 Gruppen und zwei Lastschaltstufen

Die besonders stabile Hinterradachse mit robustem Getriebe garantiert den zuverlässigen Einsatz auch bei schwersten Lasten.

Das moderne Design optimiert den Wirkungsgrad, um die Leistung und Wirtschaftlichkeit zu maximieren.

Die hydraulische Zapfwellenkupplung gewährleistet eine einfache Bedienung und eine lange Lebensdauer.

Elektrohydraulische Differenzialsperre: einfache Aktivierung in jeder Situation

Vollständig unabhängige Zapfwelle

Heckhubwerke für hohe Lasten mit EHR (elektronische Hubwerksregelung) gewährleisten den sicheren und zuverlässigen Betrieb auch bei größter Beanspruchung



12x12-GANG GETRIEBE

EINFACHE BEDIENUNG UND HOHE EFFIZIENZ

Die Traktoren der Baureihe MF 4700 M verfügen über ein modernes mechanisches Getriebe, das durch seine effiziente Leistungsübertragung den Kraftstoffverbrauch minimiert.

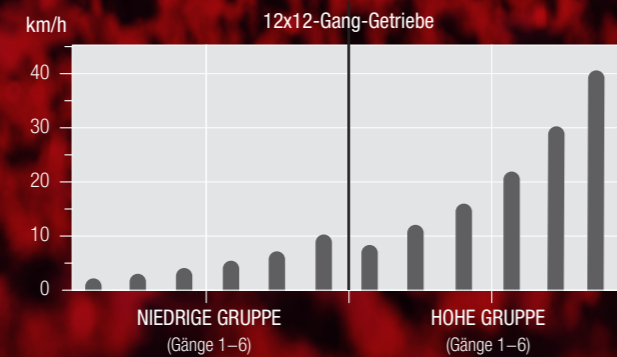

40 km/h Höchstgeschwindigkeit
16.9-30 Hinterreifen
6 Gänge im Hauptarbeitsbereich
Von 4 bis 12 km/h



Das **synchronisierte Getriebe** umfasst zwei Gruppen mit insgesamt 12 Vorwärts- und 12 Rückwärtsgängen. Sechs Gänge liegen im für Feldarbeiten üblichen Geschwindigkeitsbereich von 7 bis 15 km/h; die Höchstgeschwindigkeit liegt bei 40 km/h.

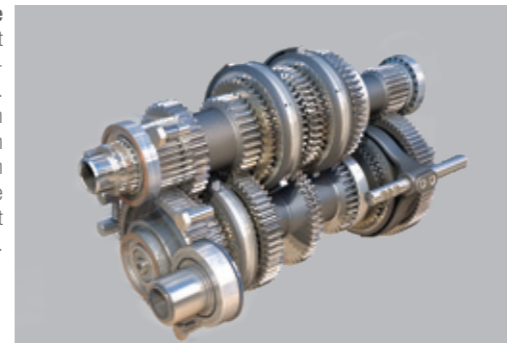

Das **serienmäßige mechanische Getriebe** ermöglicht einen einfachen Richtungswechsel, während die **optionale PowerShuttle-Funktion** den Wechsel der Fahrtrichtung ganz ohne Bedienung der Kupplung gestattet. Die Gänge lassen sich mit den seitlich angebrachten Hebeln besonders sanft wechseln.

Der **ComfortControl**-Drehregler ermöglicht ein genaues Einstellen der Wendegeschwindigkeit. Von weich und komfortabel bis schnell und effizient.



Wenn die Arbeit es erfordert, ist auch ein **optionaler Super-Kriechgang** für besonders niedrige Geschwindigkeiten von bis zu 100 m/h* (bei 1.400 U/min mit 16.9R34-Reifen) wählbar.



Durch Aktivieren der Funktion **Bremsen auf Neutral** wird parallel die Kupplung aktiviert, sobald das Bremspedal betätigt wird.

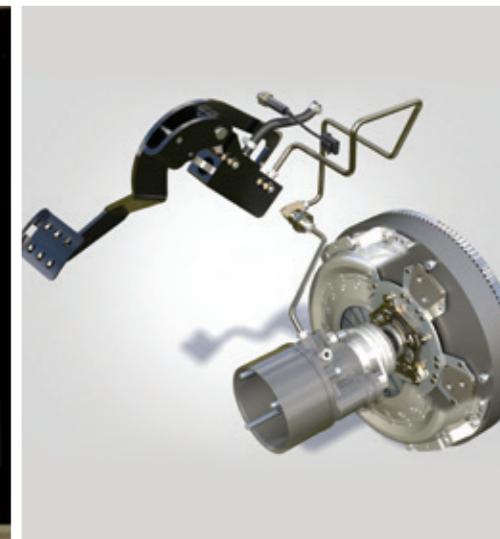

Die hydraulische Unterstützung und Pedale sorgen für besonders leichtgängige Gangwechsel, wie in einem modernen Pkw.



DYNA-2 GETRIEBE

KONKURRENZLOSE PRODUKTIVITÄT

Das speziell für Traktoren unter 100 PS entwickelte Dyna-2 Getriebe ist eine ganz neue Getriebeoption. Sie ist für sämtliche Allrad-Modelle der Baureihe MF 4700 M verfügbar und bietet zusätzliche Auswahlmöglichkeiten und eine höhere Vielseitigkeit, die es den Nutzern ermöglicht, ihren Traktor ganz gezielt an ihre spezifischen Anforderungen anzupassen.

Das Dyna-2 ermöglicht kupplungsfreies Schalten mit 24 Vorwärts- und 24 Rückwärtsgängen, die Sie mithilfe der Tasten auf dem Schalthebel wechseln können. Mit 11 Geschwindigkeiten im Hauptarbeitsbereich liefert das Dyna-2 mehr Leistung für zahlreiche Anwendungen.

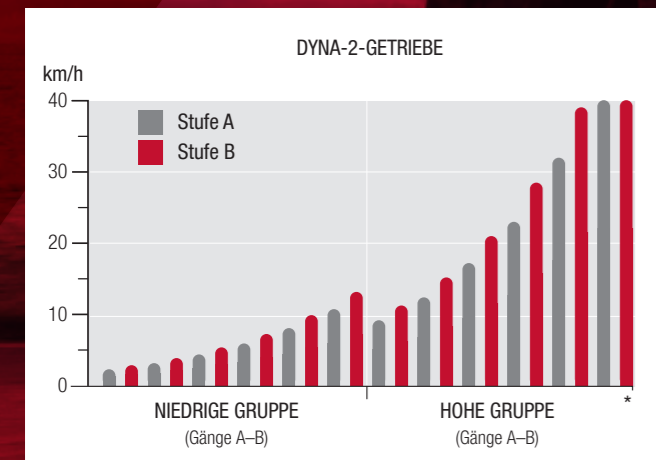

Das serienmäßige **ECO-Getriebe** erzielt Maximalgeschwindigkeiten bis 40 km/h bei 1.850 U/min und ist besonders leise und sparsam im Einsatz.

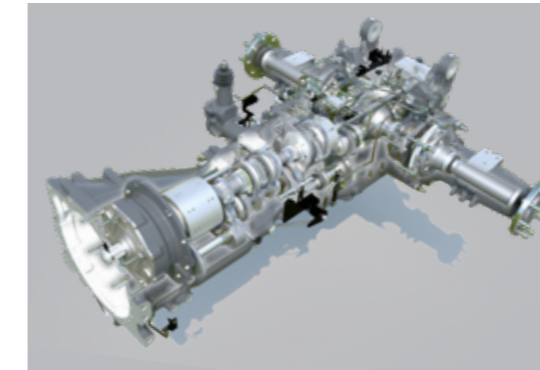

Die **optionalen Kriechgänge** ermöglichen bei Arbeiten, die besonders niedrige Geschwindigkeiten erfordern, eine präzise Anpassung der Vorwärtsgeschwindigkeit bis zu niedrigen Geschwindigkeiten von 100 m/h.



Der exklusive **PowerShuttle-Hebel** ermöglicht die bequeme und einfache Bedienung von drei Funktionen. Der Fahrer kann die Fahrrichtung wechseln (Vorwärts/Rückwärts) oder den Leerlauf anwählen und dabei die rechte Hand zur Bedienung von Heckhubwerk oder Hydraulikgeräten frei behalten.

Der **ComfortControl**-Drehregler ermöglicht ein genaues Einstellen der Wendegeschwindigkeit. Von weich und komfortabel bis schnell und effizient.

SpeedMatching erlaubt die automatische Auswahl der richtigen Lastschaltstufe. Bei Bedarf wird es einfach mit dem entsprechenden Schalter auf der rechten Konsole aktiviert.

Die **optionale Kupplungsfunktion** des Bremspedals ermöglicht die parallele Bedienung der Kupplung, wenn das Bremspedal betätigt wird. Diese praktische Funktion verbessert Ladearbeiten enorm, da der Fahrer nur ein einziges Pedal zum Bremsen und Auskuppeln betätigen muss.

Beim Dyna-2 Lastschaltgetriebe kommt ein neuer Taster im Schaltknäuf des Schalthebels zum Einsatz. Direkt darunter befindet sich eine Taste zur Bedienung der Fahrkupplung. So kann immer der richtige Gang ausgewählt werden, ohne das Kupplungspedal zu betätigen.

Die Lastschaltstufen können auch über einen Schalter gewechselt werden, der gut erreichbar an der rechten Konsole angebracht ist. Das ist besonders praktisch, wenn sich die Hand gerade nicht auf dem Schalthebel befindet, zum Beispiel beim Rückwärtsfahren.

ANTRIEB FÜR ALLE ARBEITSGERÄTE UND **ANWENDUNGEN**

Die zuverlässige und vielseitige Baureihe MF 4700 M wurde speziell entwickelt, um maximale Leistung mit zahlreichen Arbeitsgeräten und Maschinen zu gewährleisten.



„ Der Schlüssel für produktives Arbeiten liegt in der Wahl eines Traktors, der die Anforderungen der modernen Arbeitsgeräte erfüllt und deren Funktionen bei verschiedensten Anwendungen in vollem Maße nutzt. “



EINFACHES UND EFFIZIENTES HYDRAULIKSYSTEM

Das einfach gehaltene Open-Center-Hydrauliksystem wird über zwei Zahnradpumpen angetrieben. Die erste Pumpe steuert alle internen Anwendungen mit 27 l/min, die andere versorgt die Funktionen der Arbeitshydraulik mit bis zu 65 l/min. Das System versorgt zudem die beiden serienmäßigen Steuerventile (mit Rücklauf), um die reibungslose Funktion der Hydraulikfunktionen für die angehängten Arbeitsgeräte sicherzustellen. Ein drittes Steuerventil ist optional erhältlich und bietet bei Bedarf zusätzliche Leistung für besonders anspruchsvolle Arbeitsgeräte.



Externe elektrische Tasten am Kotflügel ermöglichen das einfache Anheben/ Absenken des Heckhubwerks, wenn Heckanbaugeräte an- oder abmontiert werden (serienmäßig bei der Kabinen-Version).



2 ZAPFWELLEN- GESCHWINDIGKEITEN

540/540E oder 540/1.000 U/min.

Der Antrieb der Zapfwelle erfolgt über eine moderne, elektrohydraulisch geschaltete Zapfwellenkupplung. Das Anlaufverhalten wird elektronisch je nach Anforderung des Arbeitsgerätes überwacht.

Dieses bewährte Steuerungssystem kombiniert höchste Zuverlässigkeit mit hervorragendem Komfort. Die Kupplungsgeschwindigkeit wird elektronisch gesteuert, wodurch das zuverlässige Ein- und Auskuppeln durch Berücksichtigung der jeweiligen Motordrehzahl und der Größe des Arbeitsgerätes besonders sanft und kontrolliert erfolgt.

Neben der Aktivierung der Zapfwelle bietet der 3-stufige Schalter auch eine Aus-Stellung. Befindet er sich in dieser Stellung, kann der Stummel gedreht werden. Darüber hinaus steht dem Bediener noch die Option „Bremsen ein“ zur Verfügung. Diese verhindert, dass sich die Zapfwelle beim Transport versehentlich dreht.



Bis zu

3

Steuerventile

Zwei Steuerventile sind serienmäßig, ein drittes Steuerventil ist optional erhältlich.



Bis zu

3.000 KG

Erlaubt das mühelose Anheben und Verwenden schwerer Anbaugeräte.

Zur Serienausstattung gehört eine elektronische Hubwerksregelung (EHR) für eine exakte Positions- und Zugkraftregelung. Die EHR erlaubt eine präzise und reaktionsschnelle Steuerung. Somit kann die Arbeitstiefe von Arbeitsgeräten, die in den Boden eingreifen, sowie die Position angehängter Arbeitsgeräte exakt beibehalten werden. Die elektronische Steuerung reagiert sofort, um jederzeit maximale Zugkraft sicherzustellen und gleichzeitig Schlupf und Kraftstoffverbrauch zu minimieren.

Eine erweiterte Option bietet besonders nützliche Funktionen, darunter die Einstellung der Absenkgeschwindigkeit, die Vorgabe einer maximalen Höhe sowie die Funktionen Schwingungstilgung und Schnelleinzug.



BEDIENEN SIE IHREN FRONTLADER AUF MASSEY FERGUSON ART

Alle Traktoren der Baureihe MF 4700 M können ab Werk mit Vorrüstung für den Anbau eines MF FL oder FLX Frontladern von Massey Ferguson bestellt werden. Dieser Anbaurahmen ist ein integraler Bestandteil des Traktors und wurde für maximale Wendigkeit und leichten Zugang für Wartungsarbeiten konzipiert.



OHNE PARALLELFÜHRUNG

MIT PARALLELFÜHRUNG

MODELL		FL.3419X	FL.3721X	FL.3522	FL.3416X	FL.3615	FL.3817
Maximale Hubhöhe – gemessen am Drehpunkt	m	3,40	3,70	3,55	3,40	3,55	3,80
Maximaler Auskippwinkel bei maximaler Höhe	Grad	50	49	58	57	58	53
Maximaler Einkippwinkel auf Bodenhöhe	Grad	44	42	48	44	48	50
Hubkraft auf maximale Höhe – 800 mm vom Drehpunkt	kg	970	1.010	1.250	1.520	1.550	1.730
Hubkraft auf 1,5 m Höhe – 800 mm vom Drehpunkt	kg	1.370	1.520	1.650	1.560	1.570	1.740
Ausbrechkraft – 800 mm vom Drehpunkt	kg	1.600	1.770	1.790	1.660	1.630	1.740
Reißkraft am Boden – 800 mm vom Drehpunkt	kg	1.910	2.300	2.430 mm	1.890	2.390	3.380
Schürftiefe	mm	150	150	160	150	160	152

DER PERFEKTE FRONTLADER-TRAKTOR

- ▶ Dank der schmalen Haube und des schlanken Armaturenbretts profitiert der Fahrer von einer erstklassigen Rundumsicht
- ▶ Der Joystick gewährleistet eine sehr ergonomische Bedienung und wurde speziell zur Verwendung mit diesen Traktoren entwickelt
- ▶ PowerShuttle (optional) gewährleistet Richtungswechsel ohne die Fahrkupplung zu betätigen. Die serienmäßige ComfortControl-Funktion bietet dem Fahrer die Möglichkeit, das Ansprechverhalten anzupassen – langsam und sanft oder schnell und effizient
- ▶ Die Kupplungsfunktion des Bremspedals schaltet den Motor automatisch in den Leerlauf, wenn das Bremspedal betätigt wird; es muss nur ein einziges Pedal zum Bremsen und Auskuppeln getätigt werden – dies beschleunigt und erleichtert Frontlader-Arbeiten.
- ▶ Dank des optionalen Visio-Glasdachs können Sie die Last über den gesamten Hubbereich voll überblicken; dies gewährleistet perfekte Übersicht beim Stapeln von Ballen oder Beladen von Anhängern. Um eine übermäßige Sonneneinstrahlung zu vermeiden, kann mit dem Sonnenrollo der obere Bereich abgedeckt werden. Das Dach ist ohne Einschränkung FOPS-kompatibel. Das bedeutet Sicherheit für den Fahrer durch Schutz vor herabfallenden Gegenständen.



JOYSTICK FÜR FRONTLADER

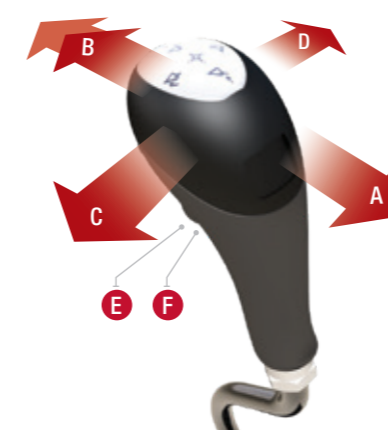

FRONTLADERBEDienung

Joystick – Hauptfunktionen:

- A. Heben
- B. Senken
- C. Einkippen
- D. Auskippen
- E. Dritte Funktion
- F. Frontladerfederung



FÜR
**MAXIMALE
EINSATZSICHERHEIT**

FÜR ZUFRIEDENE KUNDEN &
100-PROZENTIGE ZUVERLÄSSIGKEIT



MFcare

**FEST KALKULIERBARE KOSTEN UND
GARANTIERT OPTIMALE LEISTUNG FÜR
IHREN MF 4700 M MIT MF CARE.**

Die MF Care Service- und Gewährleistungsverlängerungsverträge können Sie flexibel an Ihre Zahlungswünsche und Ihre erforderlichen Betriebsstunden anpassen. Durch die regelmäßige Wartung wird Ihr Traktor „vorbeugend gewartet“ – Fehler und Störungen werden erkannt, bevor sie auftreten, sodass Ausfallzeiten auf ein Minimum begrenzt werden können. Eine lückenlose Wartung durch den Vertriebspartner und die Verwendung von Originalteilen von AGCO Parts erhöhen zudem den Wiederverkaufswert der Maschine.



- ▶ Maximieren Sie den Werterhalt Ihres Traktors
- ▶ Flexible Laufzeiten und Langzeittarife
- ▶ Bis zu 12 Monate nach Zulassung der Maschine möglich
- ▶ Erfahrene MF Techniker stehen für den Service beim Handel oder vor Ort zur Verfügung

„ Für meine Betriebseffizienz brauche ich Maschinen, die immer einsatzbereit sind. “

	SILBER	GOLD
DETAILANSICHTEN	REGELMÄSSIGE WARTUNG Dieses Wartungspaket umfasst alle vorgeschriebenen Wartungsarbeiten basierend auf Festpreisen.	REPARATURVERTRÄGE Die Gewährleistungsverlängerungsverträge bieten eine umfangreiche Absicherung von Reparaturkosten (mit Ausnahme von Verschleißteilen). Tarife optional mit und ohne Selbstbeteiligung.
MASCHINENTYP	Alle	Alle
REGELMÄSSIGE WARTUNG*	JA	JA
REPARATURKOSTEN	NEIN	JA
SELBSTBETEILIGUNG	NEIN	Optionen: 0 €, 190 €, 490 €

*Der von AGCO angegebene Preis bezieht sich lediglich auf die Gewährleistungsverlängerung und beinhaltet keinerlei Wartungsarbeiten.

MASSEY FERGUSON BIETET EIN EFFIZIENTES UND UMFANGREICHES SERVICEANGEBOT

					
6.000 Std. 5 Jahre	3.000 Std. 5 Jahre	50.000 Ballen 5 Jahre	6.000 Std. 5 Jahre	2.000 Std. 3 Jahre <small>Nur SCUBUS kompatible Maschinen</small>	25.000 Ballen 3 Jahre



**RUND UM DIE UHR ERREICHBARE
KUNDEN-HOTLINE VON MASSEY FERGUSON**

Ihre Massey Ferguson Vertriebspartner stehen stets zu Ihrer Verfügung, um sicherzustellen, dass Ihr MF Traktor jederzeit einsatzbereit ist.

Falls Sie Unterstützung für Ihre Maschine benötigen, rufen Sie einfach unser rund um die Uhr verfügbares, zertifiziertes Servicecenter über die Notfall-Hotline an. Dieser Service steht in Deutschland, Dänemark, Frankreich, Italien, Norwegen, Polen, Spanien, in Großbritannien und in Irland zur Verfügung.

24/7 HOTLINE +800 8700 365 7



MASSEY FERGUSON
EXPERIENCE



TEILE & KUNDENDIENST

LEBENS-LANGE UNTERSTÜTZUNG

Der Einkauf, der optimale Einsatz und die Wartung von landwirtschaftlichen Maschinen sind mitunter recht komplex – deshalb sollten Sie bei einer Entscheidung nicht vergessen, wie wichtig das beruhigende Gefühl ist, im Bedarfsfall auf hervorragende Unterstützung zählen zu können. Als Besitzer einer Massey Ferguson Maschine können Sie sich darauf verlassen, dass Sie schnell und freundlich von unseren Vertriebspartnern unterstützt werden.

Es gibt keine Beschränkung für den zeitnahen Service und die Versorgung mit Ersatzteilen für Ihre Maschine. Während der gesamten Lebensdauer Ihrer Massey Ferguson Maschine sind wir an Ihrer Seite.

Wir sind stolz auf unsere Produkte und übernehmen die volle Verantwortung für jede Maschine, die wir verkaufen – unsere Mission ist der reibungslose und zuverlässige Betrieb, jedes Mal, wenn Sie den Zündschlüssel betätigen.

„Ich möchte die täglichen Wartungsarbeiten so schnell und einfach wie möglich erledigen, damit ich mehr Zeit mit meiner Familie verbringen kann.“

DER MF 4700 M WURDE SO KONZIPIERT, DASS SEINE ROUTINEWARTUNGSARBEITEN SCHNELL, EINFACH UND KOSTENGÜNSTIG DURCHFÜHRT WERDEN KÖNNEN.

Wir haben Zweckmäßigkeit und Design kombiniert, um die tägliche Wartung schnell, leicht und einfach zu gestalten, damit Sie schnell aufs Feld kommen – für eine höhere Produktivität und mehr Freizeit. Mit einem Massey Ferguson Traktor der Baureihe MF 4700 M minimieren Sie die Zeit auf dem Hof, die erforderlich ist, um den nächsten Tag vorzubereiten.

OPTIONEN UND ZUBEHÖR

Die heutige Landwirtschaft braucht eine Ausstattung, die perfekt auf Ihr Unternehmen zugeschnitten ist. Damit Sie Ihren Massey Ferguson optimal an Ihre Anforderungen anpassen können, bieten wir ein breites Sortiment an Optionen und Zubehör an – von Frontladern und Gewichten bis zu zusätzlichen Steuerventilen und verschiedenen hydraulischen Durchflussmengen. Und um das Arbeitsumfeld so komfortabel wie möglich zu gestalten, gibt es außerdem weitere Sitze, Audiosysteme, Getränkeköhler und vieles mehr.

Alles, was wir anbieten, wurde von MF Ingenieuren auf Herz und Nieren geprüft. Kompetenten Kundendienst erhalten Sie von Ihrem Massey Ferguson Vertriebspartner, der über alle erforderlichen Werkzeuge und die notwendigen Fachkenntnisse verfügt.



Der Luftfilter des Motors ist bequem zugänglich und leicht zu reinigen.



Das Design der Vorderachse und der schmalen Motorhaube erleichtert den Zugang zum Ölpeilstab und zum Ölfilter.



Gut zugänglicher Kabinenluftfilter, einfach zu entnehmen und zu reinigen; der Schmutz bleibt draußen.



Die Kühleinheit ist leicht zu erreichen und lässt sich dadurch bequemer und schneller reinigen.

MFservices

IMMER AN IHRER SEITE – FÜR MEHR EFFIZIENZ UND WIRTSCHAFTLICHKEIT

HERZLICH WILLKOMMEN BEI MF SERVICES – HIER ERHALTEN SIE ALLES, WAS SIE FÜR DEN BETRIEB IHRES TRAKTORS DER BAUREIHE MF 4700 M BENÖTIGEN.

Die MF Services bestechen mit individuellen Anpassungsmöglichkeiten und unterstützen Sie dabei, die Betriebskosten und die Budgetierung im Auge zu behalten. So wird sichergestellt, dass jede einzelne Arbeitsstunde der Maschine effizient eingesetzt wird, während Sie zugleich die Möglichkeit erhalten, sich voll auf Ihr Kerngeschäft der Landwirtschaft zu konzentrieren.

Dieses umfangreiche Angebot an Serviceleistungen erleichtert den Arbeitsalltag mit Traktoren von Massey Ferguson.

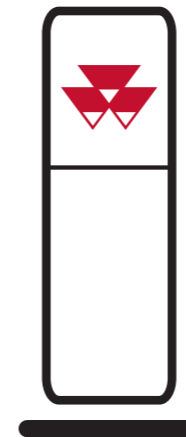

MASSEY FERGUSON VERTRIEBSPARTNER

Ihr MF Vertriebspartner steht Ihnen mit den besten Fachkenntnissen zu landwirtschaftlichen Maschinen zur Verfügung. Sie können sich stets an Ihren Vertriebspartner wenden und erhalten dort hervorragenden Kundenservice bei Kauf, Wartung, Reparatur und Ersatzteilen bis hin zum Kauf neuer Ausrüstung.

MEHR ALS 4.700 SERVICE- & REPARATUR-STANDORTE AUF DER GANZEN WELT



ORIGINALTEILE VON MASSEY FERGUSON

DIE BESTE GARANTIE FÜR DEN WERTERHALT IHRES NEUEN TRAKTORS DER BAUREIHE MF 4700 M – SO SIND SIE VOR UNGEPLANTEN STILLSTANDZEITEN GESCHÜTZT.

Sie wählen aus einer umfassenden Auswahl an Zubehör, darunter Schmierstoffe, AdBlue, Pflege-Kits, Kabinenzubehör und vieles mehr. Alle Zubehörteile erhalten Sie exklusiv bei Ihrem MF Vertriebspartner.

Mithilfe der Smartphone-App „AGCO Parts Books To Go“ finden Sie schnell MF-Ersatzteile und können diese schnell und bequem direkt bestellen. Die App ist zum Download im App Store und im Google Play Store erhältlich. Ihre persönlichen Zugangsdaten erhalten Sie von Ihrem MF Vertriebspartner.



AGCO FINANCE

KANN IHNEN DAS FÜR IHREN BETRIEB OPTIMALE FINANZIERUNGSANGEBOT UNTERBREITEN.

AGCO Finance kann Ihnen maßgeschneiderte Finanzierungslösungen für Ihren landwirtschaftlichen Betrieb anbieten. Zu den angebotenen Dienstleistungen zählen Leasingverträge, Darlehen, Ratenkauf, Wartungskomplettpakete und Mietkauf, einschließlich der Finanzierung von MF Care Gewährleistungsverlängerungsverträgen.



DIE MASSEY FERGUSON- KOLLEKTION

DER RICHTIGE STYLE, PASSEND ZU IHREM MASSEY FERGUSON.

Auf der Suche nach einer passenden Cap zu Ihrem MF 4700 M ... oder nach einem stilvollen und robusten Overall für die tägliche Arbeit? Wir bieten eine exklusive Kollektion hochwertiger Artikel an, die zu Ihnen, Ihren landwirtschaftlichen Aktivitäten, Ihrer Familie und Ihrem Lifestyle passen.

Um mehr über unser Angebot zu erfahren, melden Sie sich bitte bei unserem Online-Shop an:

Shop.MasseyFerguson.Com

Für die oben genannten Support-Pakete gelten länderspezifische allgemeine Geschäftsbedingungen. Hinweis: Die Pakete sind nicht in allen Ländern verfügbar.

Bitte fragen Sie Ihren örtlichen MF-Händler/Vertriebspartner.

		PLATTFORMAUSFÜHRUNG		KABINENAUSFÜHRUNG		
		MF 4708 M/ MF 4708 M Dyna-2	MF 4709 M/ MF 4709 M Dyna-2	MF 4708 M/ MF 4708 M Dyna-2	MF 4709 M/ MF 4709 M Dyna-2	MF 4710 M/ MF 4710 M Dyna-2
Motorleistung						
Maximale Leistung in PS bei 2.000 U/min	ISO PS	82	92	82	92	100
Max. Drehmoment bei 1500 U/min	Nm	350	355	350	355	365
Motor		AGCO POWER / 3,3 Liter / 3 Zylinder				
Typ / Hubraum / Anz. der Zylinder		Elektronische Einspritzung, Common-Rail, 4 Ventile pro Zylinder, DOC + SC + SCR, Stufe 5				
Technologie						
Getriebe						
Typ		12 x 12 synchronisiert – 6 Gänge x 2 Gruppen				
Optional Dyna-2 (nur Allradantrieb)		24 x 24 synchronisiert – 2 Lastschaltstufen – 6 Gänge x 2 Gruppen				
Wendegetriebe		12 x 12 mechanisch synchronisiert / Dyna-2: PowerShuttle (ComfortControl)				
Optionales Wendegetriebe		12 x 12 PowerShuttle (ComfortControl)				
Optionale Kupplungsfunktion		Bremsen auf Neutral				
Min. Geschwindigkeit bei 1.400 U/min	km/h	1,42				
Optionale Super-Kriechgänge		12x12: 24x24 / Dyna-2: 48x48				
Min. Geschwindigkeit bei 1.400 U/min mit Kriechgang	km/h	0,11				
Zapfwelle						
Betrieb und Bedienung		Unabhängige elektrohydraulische Schaltung				
Zapfwellendrehzahl bei Motordrehzahl	540/540 E	1.920 / 1.560				
Zapfwellendrehzahl bei Motordrehzahl	540 & 1.000	1.920 / 1.964				
Zapfwelle						
Serienmäßig		6-teilig				
Optional		6- und 21-teilig (wenn optional 1.000 U/min)				
Hydraulik						
Zusatzhydraulik	l/min	65 l/min, Versorgung von Steuerventilen und Hubwerk				
Max. Druck	bar	200				
Heckhubwerk						
Max. Hubkraft	kg	3.000				
Unterlenker		Schnellfanghaken (Kat. 2)				
Bremsen						
Typ		Innenliegende, ölgekühlte Mehrscheibenbremsen				
Hinterreifen						
Serienmäßig		420/85 R 30 (Hinterrad- und Allradantrieb)	420/85 R34 (Hinterradantrieb) / 460/85 R30 (Allradantrieb)	420/85 R 34		
Optional		340/85 R38 - 420/85 R 34 - 460/85 R30 (nur Allradantrieb)	340/85 R38 - 420/85 R30	340/85 R38 - 420/85 R30 bis 540/65 R34		
Füllmengen						
Füllmenge Kraftstofftank	Liter	105		125		
Füllmenge AdBlue®-Tank	Liter	13		14,5		
Gewicht						
Hinterradantrieb*	kg	2.950**		3.750**		
Allradantrieb*	kg	3.150		3.950		

* Je nach Ausstattung ISO TR14396 ** Hinterradantrieb nicht erhältlich für Dyna-2-Modelle



	MF 4700 M Plattform	MF 4700 M Kabinen- ausführung
Motor		
AGCO POWER, 3 Zylinder, Turbo, Common-Rail	●	●
Motordrehzahlspeicher	●	●
Getriebe		
Mechanisch 12x12	●	●
Dyna-2 24x24	○	○
PowerShuttle	○	○
ComfortControl	○	○
Auskuppeln über Taster am Ganghebel	●	●
SpeedMatching & Bremse auf Neutral	-	○
Kriechgang	○	○
Kabine/Plattform		
Schall- und wärmegeämmte Plattformmodelle	●	-
Geräumige Kabine mit niedriger Höhe (2 Türen für einfachen Zugang)	-	●
Kotflügelverbreiterung	○	○
Klimaanlage	-	○
Glasdach für optimierte Sicht bei Frontladerbetrieb	-	○
Neigungsverstellbare Lenksäule	●	-
Zweifach verstellbare Lenksäule (Neigung & Höhe)	-	-
Mechanischer Sitz	●	-
Schwenkbarer, mechanisch gefederter Sitz	-	●
Luftgefederter Sitz mit mechanisch verstellbarer Lendenwirbelstütze	-	○
Beifahrersitz	-	○
Radio/CD/MP3/Aux-in-Anschluss	-	○
Arbeitsscheinwerfer oben am Dach (vorne & hinten)	-	○
Zusätzliche Arbeitsscheinwerfer an den Handläufen	○	○
2 Rückspiegel	●	●
Optimierte Leistungsüberwachung	●	●
Werkzeugkasten	●	●

Legende

- Serienausstattung
- Optional
- Nicht möglich

	MF 4700 M Plattform	MF 4700 M Kabinen- ausführung
Hydraulik		
Unabhängige zusätzliche Hydraulikpumpe	●	●
2 mechanische Steuerventile	●	●
3 mechanische Steuerventile	○	○
Hubwerksregelung (Intermix)	●	●
Erweiterte Hubwerksregelung (Intermix / max. Höhe / Schnelleinzug / Schwingungstilgung)	○	○
Hubwerksbedienung an den Kotflügeln, beide Seiten	-	●
Zapfwelle		
Unabhängige Zapfwelle	●	●
Elektrohydraulische Zapfwellenkupplung	●	●
Externe Anwahl der Zapfwellendrehzahl	●	-
Auswahl der Zapfwellendrehzahl in der Kabine	-	○
540	○	○
540/1.000	○	○
540/540 E	●	●
Vorderachse		
Allradantrieb	●	●
Vorderradantrieb	○	○
Elektrohydraulische Differenzialsperre	●	●
Drehbare Kotflügel	○	○
Zusatzausrüstung		
Hydraulische Anhängerbremse (Zweileitungsbremse)	●	●
Druckluft-Anhängerbremse (Zweileitungsbremse)	-	○
Druckluft-Anhängerbremse (Zweileitungsbremse) + Hydraulikleitung	-	○
Batterietrennschalter	-	○

MF 4700 M Plattform

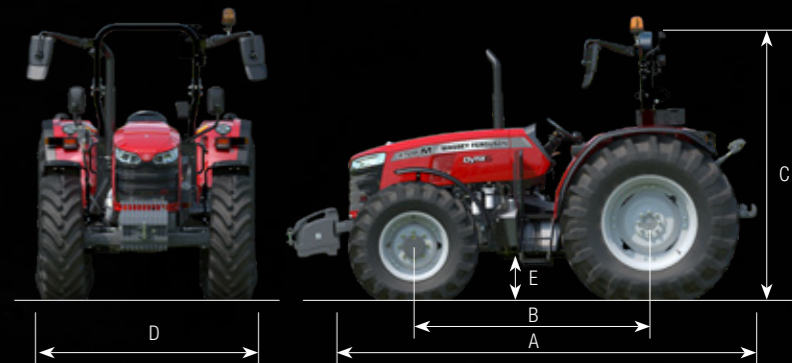

MF 4707 M / MF 4708 M / MF 4709 M

A – Gesamtlänge, vom Frontgewichtsrahmen bis zu den Heck-Unterlenkern – mm	4.067
B – Radstand – mm	2.250
Wendekreis* – Innendurchmesser ohne Bremsen – mit 320/70 R24 Reifen – m	3,83
C – Höhe bis Schutzbügel-Oberkante – mit 420/85 R30 Reifen – mm	2.482
D – Breite (min./max.) – mm	1.795 bis 2.587
E – Max. Bodenfreiheit – mm	460

* Abhängig von den Einstellungen ** Standardkonfiguration mit Kraftstoff und Fahrer (75 kg)

MF 4700 M

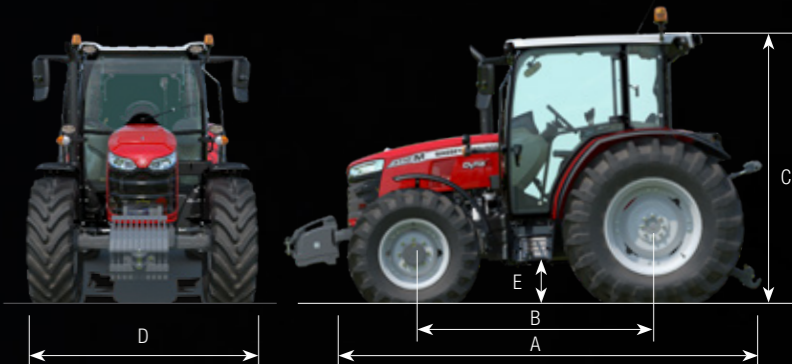

MF 4707 M / MF 4708 M / MF 4709 M

A – Gesamtlänge, vom Frontgewichtsrahmen bis zu den Heck-Unterlenkern – mm	4.067
B – Radstand – mm	2.250
Wendekreis* – Innendurchmesser ohne Bremsen – mit 320/70 R24 Reifen – m	3,83
C – Höhe bis Oberkante des Standarddachs – mit 420/85 R30 Reifen	2.475
C – Höhe bis Oberkante des Visio-Glasdachs – mit 420/85 R30 Reifen	2.475
D – Breite (min./max.) – mm	1.795 bis 2.587
E – Max. Bodenfreiheit – mm	460



www.MasseyFerguson.de

www.facebook.com/masseyfergusonDE

[Twitter.com/MF_EAME](https://twitter.com/MF_EAME)

[Instagram.com/MasseyFergusonGlobal](https://www.instagram.com/MasseyFergusonGlobal)

www.YouTube.com/MasseyFergusonGlobal



MASSEY FERGUSON® ist eine weltweite Marke von AGCO.
© AGCO SAS. 2021 | A-DE-17336 | Deutsch



MASSEY FERGUSON